

dretec

充電式サイクロンクリーナー Cleanstorm+

取扱説明書 保証書付

「クリンストームプラス」

品番 VC-104

家庭用

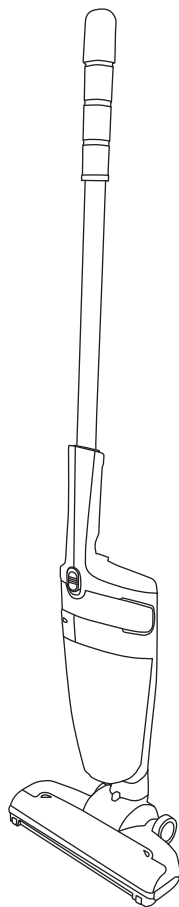

このたびは、当社製品をお買い上げいただき、まことにありがとうございます。
ご使用前に、この取扱説明書を最後まで必ずお読みいただき、正しく安全にご使用ください。
お読みになった後は、いつでも見られるように大切に保管してください。

目 次

安全上のご注意	1~5	ゴミの捨て方	12
各部の名称	6	お手入れの方法	13~15
組み立て方法	7	故障かな?と思ったら	16
充電方法	8~9	アフターサービスについて	17
使用方法	10~11	製品仕様	17

安全上のご注意

本製品は一般家庭用です。業務用としてや、掃除以外の目的に使用しないでください。

警告マークについて

この取扱説明書では、製品を安全にお使いいただき、お客様や他の人々への危害や損害を未然に防止するため、ご使用の際の注意事項を下欄のような警告マークで表示しております。このマークは、誤った取り扱いをすると生じることが想定される内容を、危害や損害の大きさ、切迫の程度で明示するものです。それぞれの意味を十分にご理解の上、この取扱説明書をお読みください。またこれらのマークを表示している事項はいずれも安全に関する重要な内容ですので必ず守ってください。

警告マークの種類	警告マークの内容
	この記号は、禁止の行為であることを告げるものです。
	この記号は、行為を強制したり指示したりする内容のものです。
 危険	人が死亡または重傷を負う差し迫った危険の発生が想定される内容。
 警告	人が死亡または重傷を負う可能性が想定される内容。
 注意	人が傷害を負う可能性及び物的損害のみの発生が想定される内容。
 △記号は、危険・警告・注意を促す内容があることを告げるものです。図の中に具体的な注意内容（左図の例では感電注意）が描かれています。	
 ⊘記号は、禁止の行為であることを告げるものです。マークの中やマークに隣接する文章に具体的な禁止内容（左図の例では分解禁止）が描かれています。	
 ●記号は、行為を強制したり指示したりする内容を告げるものです。図の中に具体的な指示内容（左図の場合は電源プラグをコンセントから抜いてください）が描かれています。	

電源プラグをコンセントから抜いてください

⚠ 危険(電池の取り扱いについて)

改造・分解はしないでください。
●漏液・発熱・発火・破裂の原因になります。



分解禁止

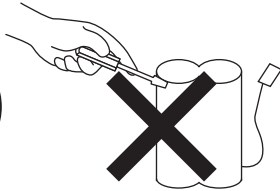

火の中に投入したり、加熱しないでください。

●漏液・発熱・発火・破裂の原因になります。



禁止

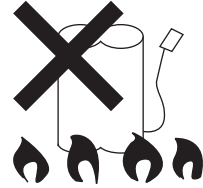

専用の充電アダプター以外は
使用しないでください。

●漏液・発熱・破裂の原因になります。



禁止

電池の端子間を金属で接続しない
でください。また、電池を金属製の
ネックレスやヘアピンなどと一
緒に持ち運んだり、保管しないで
ください。



禁止

●ショート・発熱・発火・破
裂の原因になります。

リチウムイオン電池のリサイクル



リチウムイオン電池は、リサイクル可能な貴重な資源です。
ご使用済み商品の廃棄に際してはリサイクルにご協力ください。

リサイクルに関しては各自治体の指示に従ってください。
ご不明点は当社のお客様センターへお問い合わせください。

警告

改造はしないでください。修理技術者以外の方は絶対に分解したり修理をしないでください。

●発火・感電・けがの原因になります。



分解禁止

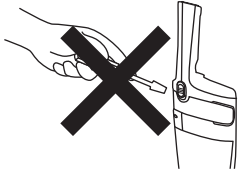

排気口や電源プラグ差し込み口にヘアピンや針金などの金属物を接触させないでください。

●感電・ショート・けがの原因になります。



禁止

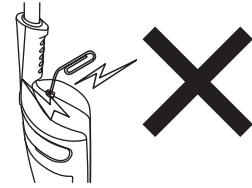

風呂場での使用や本製品の水洗いはしないでください。

●感電・ショート・故障の原因になります。



水濡れ禁止

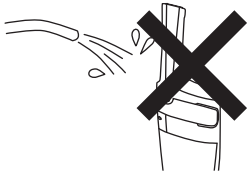

子供など取り扱いに不慣れな方や作業が困難な方だけの使用はさけてください。また、乳幼児の手の届くところで使わないでください。

●感電・やけど・けがの原因になります。



指示

充電アダプターをぬれた手で抜き差ししないでください。

●感電・故障の原因になります。



ぬれ手禁止

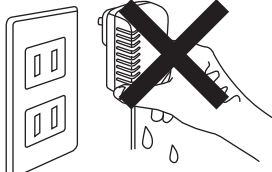

充電アダプターは根元まで確実に差しこんでください。

●差し込みが不完全な場合、感電・発熱による火災の原因になります。



指示

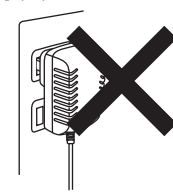

充電アダプターのコードを傷つけたり、破損するようなことはしないでください。

●傷つける、加工する、熱器具に近づける、無理に曲げる、ねじる、重いものをのせる、束ねる、などしないでください。感電・火災の原因になります。



禁止

充電アダプターのコードやプラグが痛んだり、コンセントの差し込みがゆるいときは使用しないでください。

●感電・ショート・発火の原因になります。



禁止

警告

充電中、充電アダプターやコードが異常に熱くなるときは直ちに使用を中止してください。



指示

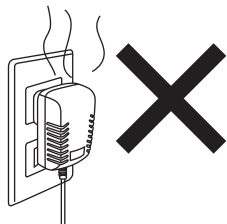

充電アダプターにほこりやゴミが付着している場合は、よく拭き取ってから使用してください。

●火災の原因になります。



指示



吸込口に手で触れたりしないでください。

●けがの原因になります。



禁止

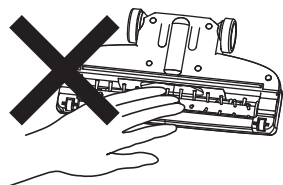

以下の異常や故障時には直ちに使用を中止してください。

●火災・感電・けがの原因になります。



指示

- 本体が変形している、異常に熱い、こげくさいにおいがする
- 運転中、異常な音がする

以下のものは吸わせないでください。

●故障の原因になります。



禁止

- 水分を含んだゴミ
- ノズルに詰まりそうな大きなゴミ
- 引火性物質や発火性物質
- 液体
- 多量の粉
- 長いひも
- 鋭利なもの

本体や、はずした延長パイプを振り回したり、子どもや乳幼児に遊ばせたりしないでください。

●けがや破損の原因になります。



禁止

⚠ 注意

火気に近づけて使用しないでください。

●火災の原因になります。

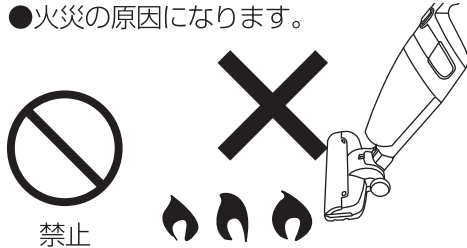

禁止

吸込口や排気口はふさがらないでください。

●火災・故障の原因になります。



禁止

充電アダプターをコンセントから抜くときはコードを持たずに必ず先端のアダプターを持って引き抜いてください。

●感電・ショート・発火の原因になります。



指示

直射日光の当たるところに放置や保管をしないでください。

●故障の原因になります。

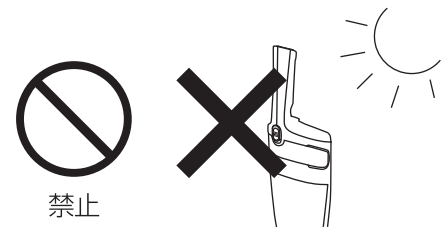

禁止

傷つきやすい床材などで使用しないでください。

●床に傷がつく原因になります。

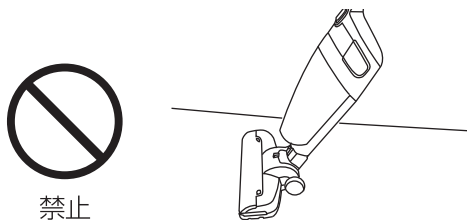

禁止

延長パイプを取りつけるときは、手をはさまないように気をつけてください。

●けがの原因になります。

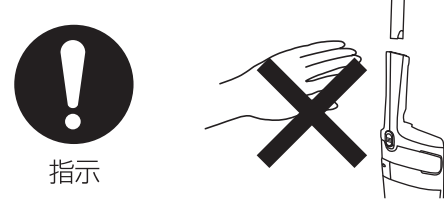

指示

ダストカップ、フィルター、フィルターカバー、排気口カバーをはずしたまま使用しないでください。

●故障の原因になります。



禁止

土間など土足で歩くような場所で使用しないでください。

●フィルターの目づまりや故障の原因になります。



禁止

各部の名称

は保証対象部分です

本体(表)

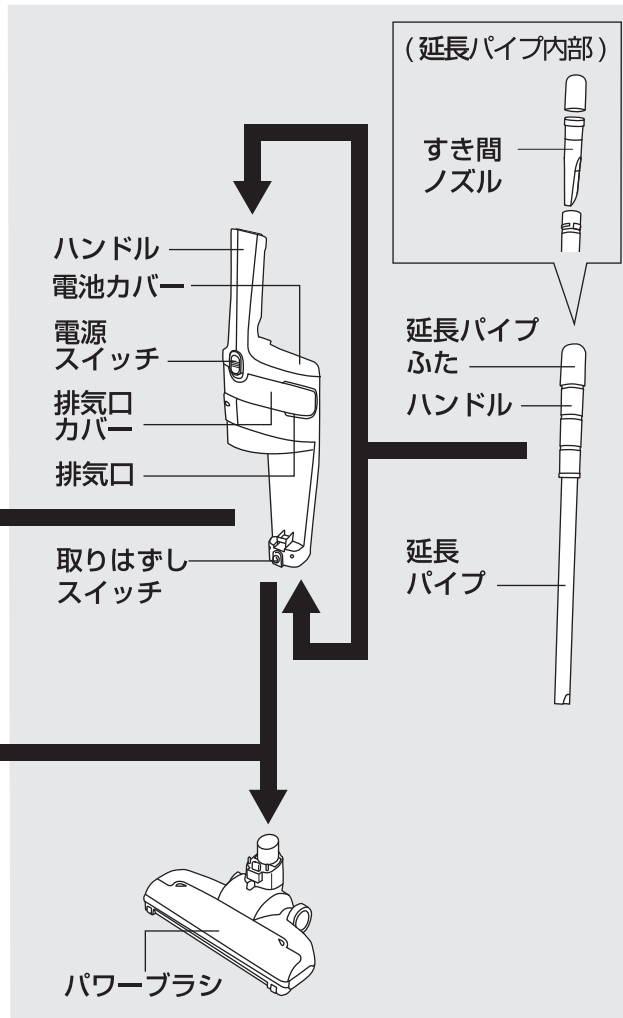
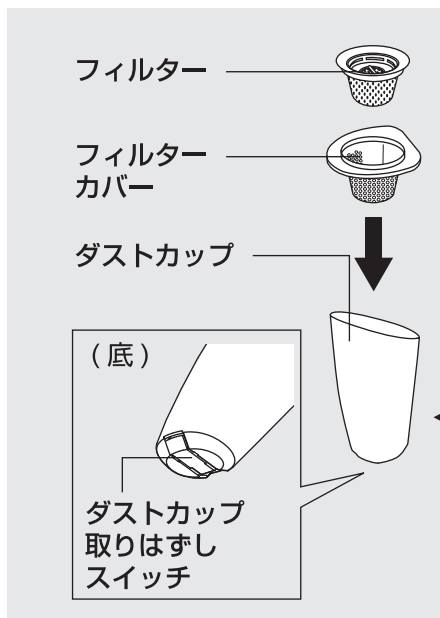

本体(裏)

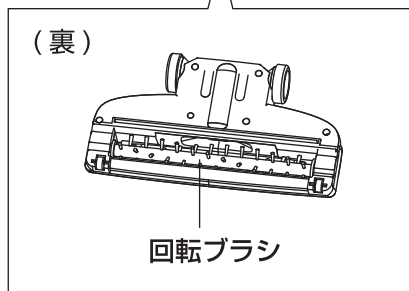
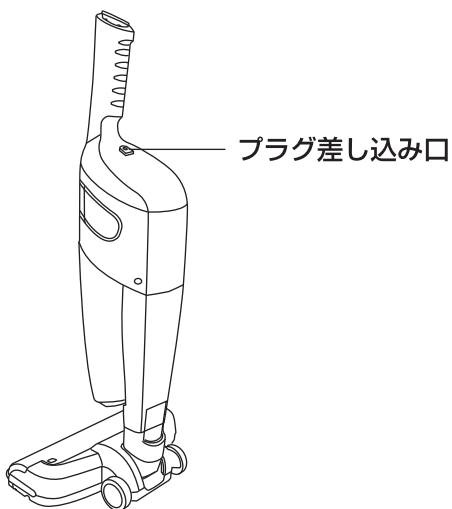

充電アダプター

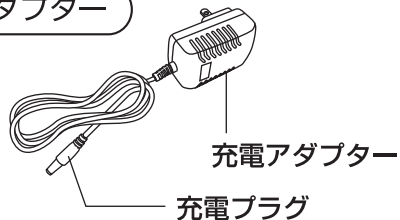

組み立て方法

延長パイプの取り付け方法

延長パイプを本体のハンドル側の穴に差し込み (①)、時計回りにパイプの印刷が本体正面にくるまで回します (②・③)。

※差し込むときは、延長パイプ側面の下向き矢印と、本体のハンドルの差し込み口にある凹部 (2か所のどちらか) の位置を合わせて差し込んでください。

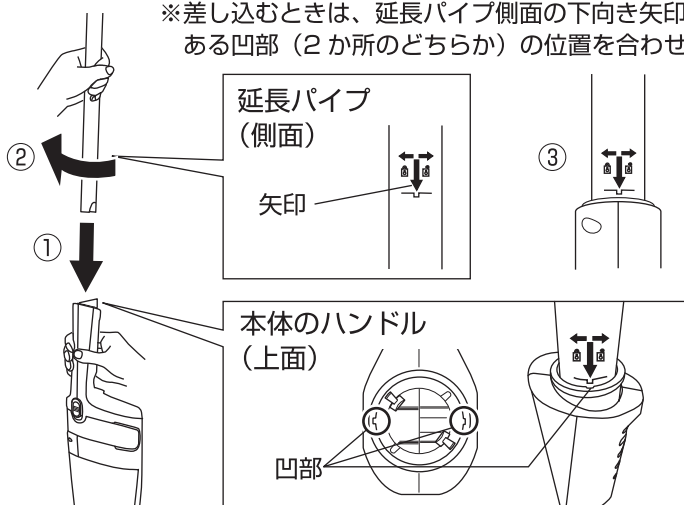

注意

- 電源が切れていることを確認してから作業をしてください。
- 手をはさまないように気をつけてください。
- 取り付けした延長パイプが抜けないことを確認してください。

パワーブラシの取り付け方法

カチッと音が鳴るまでパワーブラシを本体にしっかりと差し込んでください。

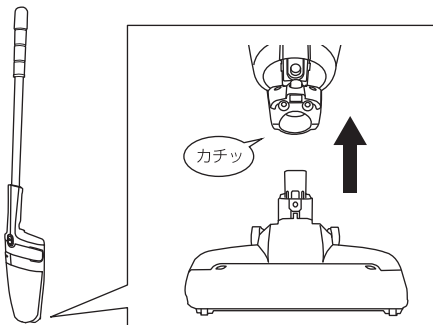

注意

- 取り付けたあとは、パワーブラシがはずれないことを確認してください。

※本体に取り付ける際、カチッと音が鳴らない場合もあります。

本体を立てて置く方法

本体が自立するように垂直に立ててロックしてください。また、壁ぎわの水平で固い床に置いて保管してください。

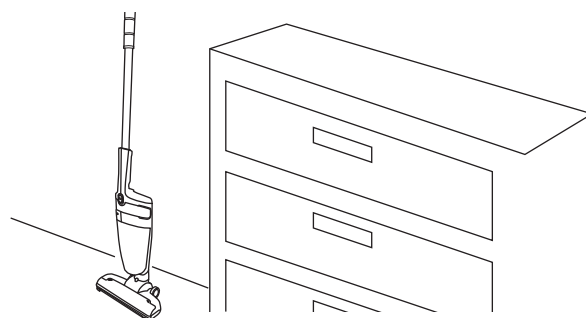
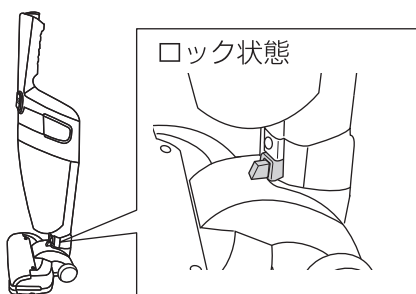

※こわれやすいものの近くには置かないでください。けがや破損の原因になります。

充電方法

以下のようなときは必ず充電してください

- 初めて使用される場合
- 長時間充電せずに放置した場合
- 本体の使用中にパワーが落ちてきた場合
- 使用中に動かなくなった場合

電源スイッチが OFF になっていることを確認してください。

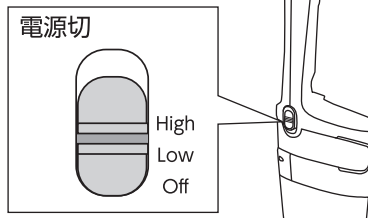

1 本体のプラグ差し込み口に充電アダプターの充電プラグを差し込みます

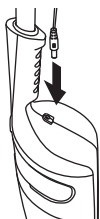

※充電プラグは奥まで確実に差し込んでください。

2 充電アダプターをコンセントに差し込みます

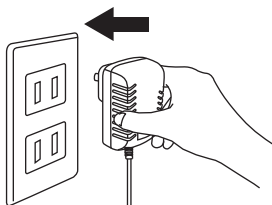

注意

- 充電中、充電コードにつまづかないよう気をつけてください。

3 充電が開始されます

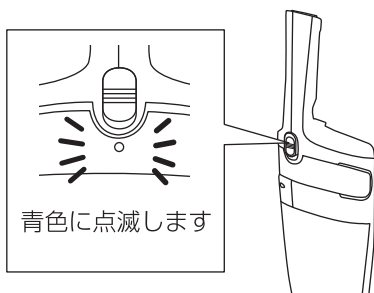

- 充電時間は約 3 時間です。(本体が動かない状態からの満充電の場合)
- 満充電時での連続使用時間目安は Low で約 50 分、High で約 25 分です。
※充電時間や使用時間は電池温度や周囲温度など状況により変わります。
※充電中に本体や充電アダプタが多少熱くなることがありますが異常ではありません。

4 充電完了

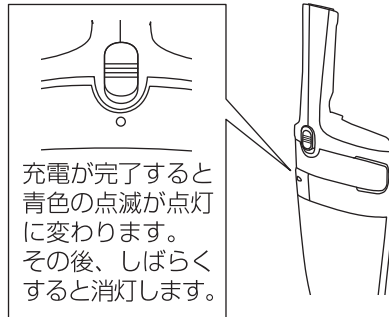

注意

- 充電プラグを抜くときは、コードを持たずに先端のプラグを持って抜いてください。
- 充電しながらの使用はできません。

5 充電アダプター、充電プラグを抜きます

充電完了後は、充電アダプターをコンセントから抜き [図1]、充電プラグを本体からはずしてください [図2]。

[図1]

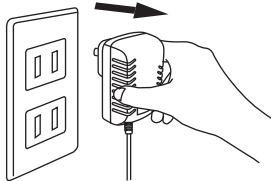

[図2]

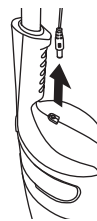

お願い

- 充電時以外は、コンセントから充電アダプターを抜いてください。
- 掃除するときは、充電プラグを本体から抜いてください。

使用方法

1 電源スイッチを下にスライドさせて電源を入れます

電源入
(弱)

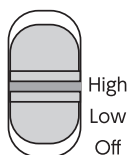

電源入
(強)

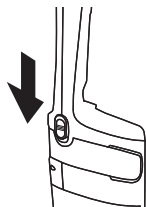
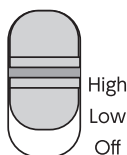

- ・電源が入ると青色ランプが点灯します。
- ・電池残量が少ない場合は青色ランプが点滅します。

2 掃除機を手前に傾けて掃除します

掃除機を手前に傾けて使用してください。

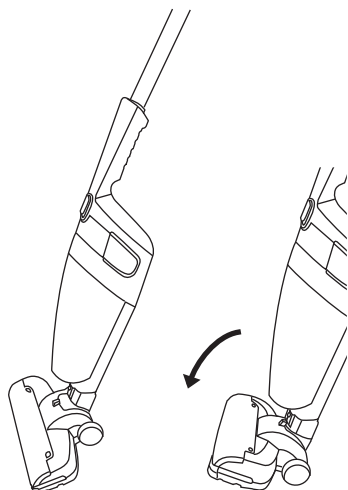

ロック解除

※パワーブラシがロックされていますので、ご使用の際は、パワーブラシのロックを解除してください。

用途に合わせてノズルを変えてください

家具、
棚など

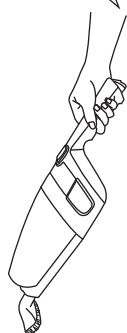

棚下、
すき間など

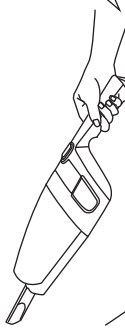

棚の上や
すき間の奥など

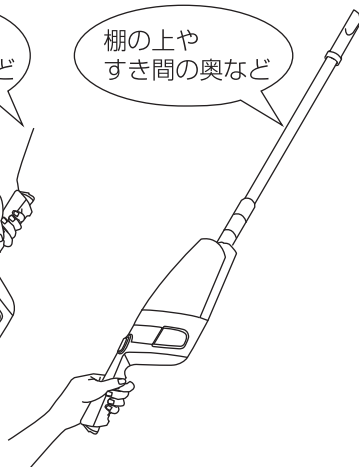

注意

- ピアノなどの光沢のあるところでは使用しないでください。
- 大きなゴミなどノズルに詰まるものは吸わないでください。
- 毛皮やカーテンのふちなどには使用しないでください。
- ブラシを使用する際、あまり強くこすりつけると、家具などを傷つけるおそれがありますのでご注意ください。

3 掃除が終わったら電源スイッチを上スライドさせて電源を切ります

電源切

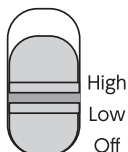

お願い

- 充電時以外は、コンセントから充電アダプターを抜いてください。
- 掃除するときは、充電プラグを本体から抜いてください。
- 長期間充電せずに放置した場合は、必ず充電してから使用してください。
- 本体の使用中にパワーが落ちてきた場合は、早めに充電するようにしてください。

4 パワーブラシの取りはずし方法

本体のダストカップ下にある取りはずしスイッチを押しながらパワーブラシをはずします [図 1]。

付属のすき間ノズル・ブラシを取り付ける場合は、本体下にある穴にしっかり差し込んでください [図 2]。

すき間ノズルは、延長パイプふたを矢印の方向に回して取りはずし、中から取り出します。

[図 1]

パワーブラシの取りはずし方法

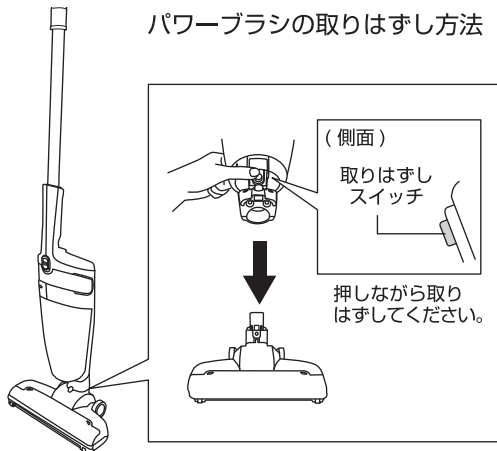

[図 2]

ブラシ、すき間ノズルの取り付け方法

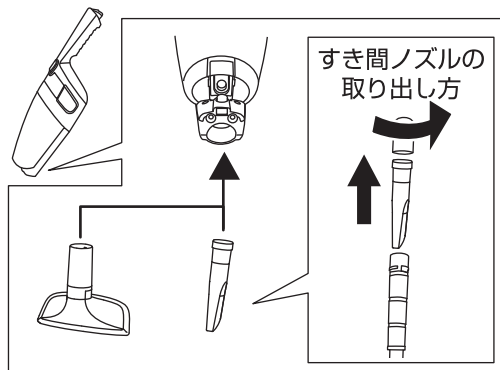

5 延長パイプの取り付け方法 (高所掃除用)

延長パイプを矢印の方向に回して (①) 本体のハンドルから取りはずします (②)。

延長パイプふたを矢印の方向に回して (③) 取りはずします (④)。すき間ノズルを取り出します (⑤)。

本体のパワーブラシを取りはずします (⑥)。

延長パイプのハンドル側を本体下にある穴にしっかりと差し込み (⑦)、回しながらしっかり押し込みます (⑧)。

パイプの先端に、すき間ノズルまたはブラシをしっかりと奥まで差し込んでください (⑨)。

延長パイプを取りはずすときは、パイプを回してはずします。

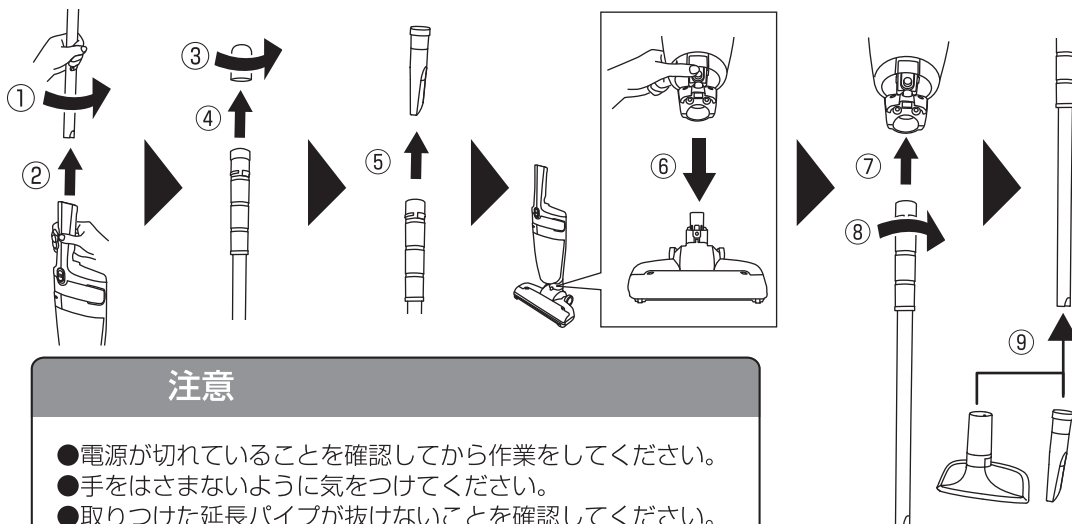

注意

- 電源が切れていることを確認してから作業をしてください。
- 手をはさまないように気をつけてください。
- 取りつけた延長パイプが抜けないことを確認してください。

ゴミの捨て方

1 ダストカップを本体から取りはずします

ダストカップ下部にあるダストカップ取りはずしスイッチを上を押しながら (①)、ダストカップを手前に引き出します (②)。

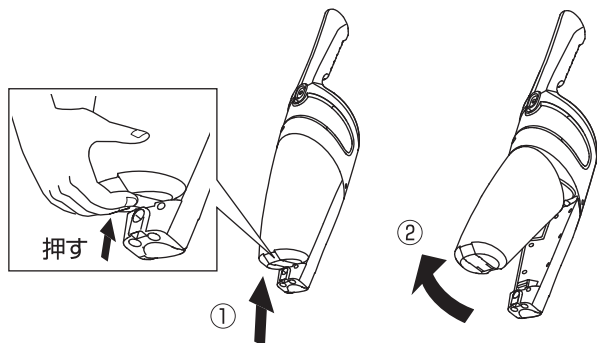

注意

- ダストカップを取りはずす前に掃除機の電源を切り、プラグを抜いたことを確認してください。
- ダストカップをはずしたときにゴミがこぼれる場合があります。

2 ダストカップからフィルターカバーを取り出し、ゴミを捨てます

※フィルターカバーとフィルターに付着しているゴミは、手で軽くたたか、歯ブラシなどで軽くこすって取り除いてください。

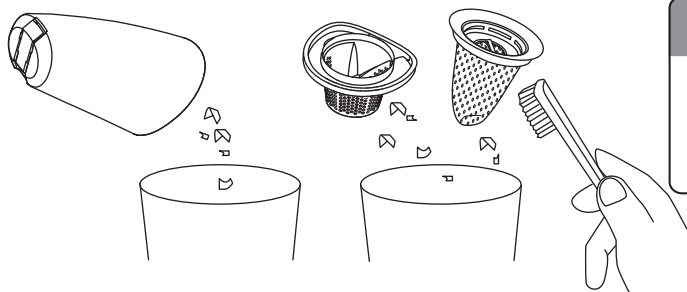

注意

- ダストカップが満杯になる前にゴミを捨てるようにしてください。
- ダストカップにゴミは均一にたまりません。

※お手入れの方法は 13～14 ページを参照してください。

※フィルターは袋をのぼしてゴミを取りのぞいてください。

3 ダストカップを本体に取り付けます

ゴミを捨て終わったら、フィルター・フィルターカバーをダストカップに戻し (①)、ダストカップの上端内側の凸部と本体の凹部を合わせて (②)、本体にダストカップがカチッと音が鳴るまでダストカップの下側を押してください (③)。

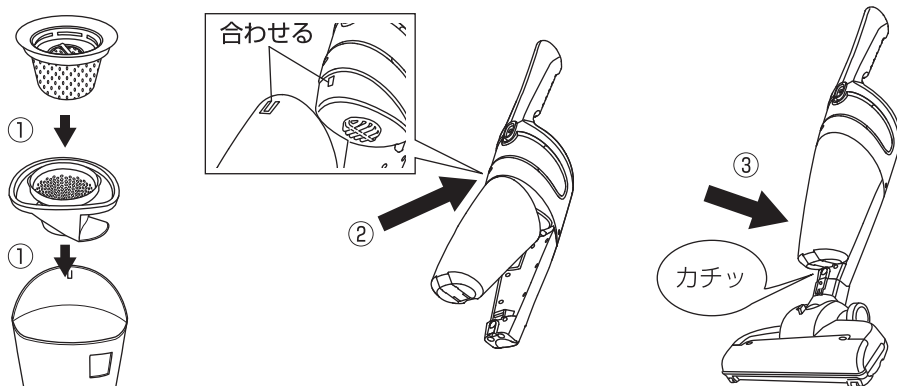

お手入れの方法

⚠ 注意

- 必ず掃除機の電源を切り、充電プラグを抜いたことを確認してから行ってください。
- シンナー、ベンジン、みがき粉、漂白剤、クレンザー、金属たわし、化学ぞうきんなどは使用しないでください。損傷、変色の原因となります。
- 水洗いしたときは、十分に乾燥させてから取り付けてください。また、ドライヤーなどの熱風で乾かさないでください。変形の原因となります。

本体 掃除目安：汚れが気になったとき
※水洗いできません

1. 湿らせた布で汚れを拭き取ってください。汚れがひどい場合は台所用中性洗剤を少量含ませた布で汚れを拭き取ってください。
2. 乾いた布で水分を拭き取り、乾燥させてください。

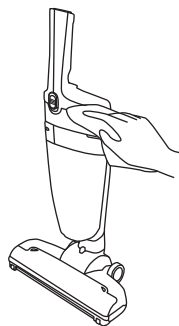

**ダストカップ
フィルターカバー
フィルター**

掃除目安：週1回程度または汚れが気になったとき、吸引が弱くなったとき
※水洗いできます

1 ダストカップをはずし、フィルター・フィルターカバーに分けます

ダストカップを本体から取りはずします（取り出し方は12ページの1を参照してください）。フィルターカバーからフィルターを取りはずします〔図1〕。

※フィルターは袋をのばしてお手入れしてください。〔図2〕

〔図1〕

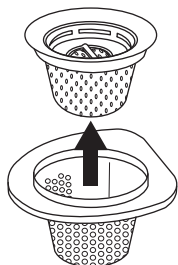

〔図2〕

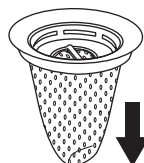

2 水洗いします

ダストカップ、フィルター、フィルターカバーは水洗いできます。

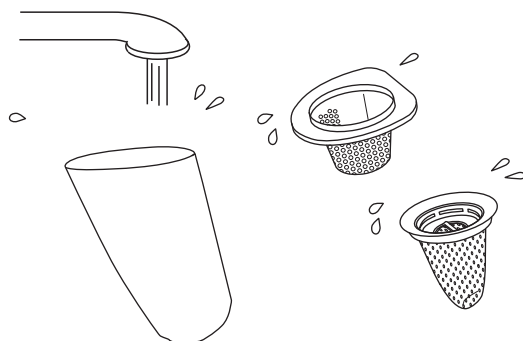

注意

- 熱湯で洗わないでください。変形の原因になります。
- 中性洗剤以外は使用しないでください。

- フィルターの袋は伸ばして洗ってください。

3 乾燥させます

フィルター、フィルターカバーは陰干しをしてよく乾燥させてください。
ダストカップの水気はしっかりふきとり、よく乾燥させてください。

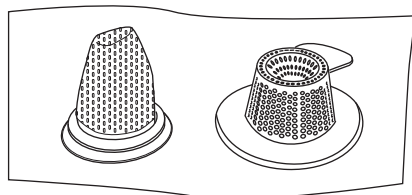

注意

- ドライヤーなどの熱風で乾燥させないでください。変形の原因になります。
- 乾燥が不十分のままご使用になると目づまりやおいこの原因になります。

4 フィルター・フィルターカバーを取り付けます

十分に乾燥させた後、フィルターの袋を縮めた状態にしてフィルターカバーに入れてください。ダストカップに組み立てたフィルターを入れ、本体に取り付けてください（取り付け方は12ページの③を参照してください）。

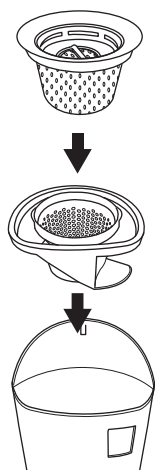

注意

- フィルターカバーを確実に正しく取り付けないと吸引力が低下する可能性があります。また、はずれたまま使用すると、故障の原因になります。

- フィルターカバーとダストカップの向きを左図のように合わせてください。

ブラシ、すき間ノズル

掃除目安：週 1 回程度または汚れが気になったとき

※水洗いできます

水洗い後は、乾いた布などで水分を拭き取ってください。ドライヤーなどの熱風で乾かさないでください。

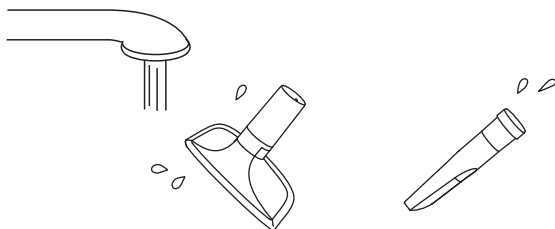

パワーブラシ

掃除目安：週 1 回程度または汚れが気になったとき

長いひもやゴミが絡まっているとき

※水洗いできません

※回転ブラシは取りはずしできません

1 ゴミを取り除きます

髪の毛など絡まっているゴミは、ハサミなどで切ってください [図 1]。吸込口やノズル内にホコリや大きなゴミがつまっていないか確認してください。つまっているゴミは、細長いもの (わりばしなど) で押し出して [図 2] 下の吸込口から取り除いてください [図 3]。

[図 1]

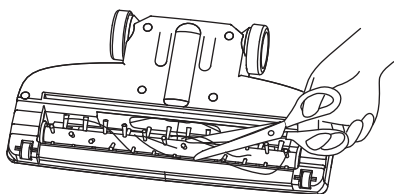

[図 2]

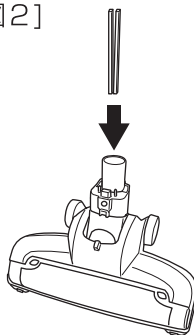

[図 3]

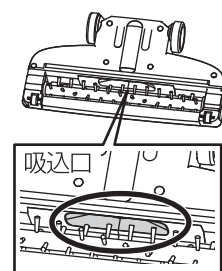

注意

- はさみなどで手を切らないように気をつけてください。

故障かな？と思ったら

※次の点をチェックしましょう。

こんなときは	原因	対策
動かない 運転中に止まる	電池残量が少ない	充電してください →8～9 ページ
パワーブラシの回転部 が動かない 回転が弱い	長い髪や糸が回転部に絡まっている	絡まっているゴミを取り除いてください →15 ページ
	保護装置が作動している	「パワーブラシの保護装置について」を参照してください →16 ページ
吸引力が弱い 運転音がいつもより大きい	ダストカップがゴミでいっぱいになっている	ゴミを捨ててください →12 ページ
	フィルターが目づまりしている 吸込口やノズル内にゴミがつまっている	お手入れをしてください →13～15 ページ
充電できない	充電アダプターがコンセントに差し込まれていない	しっかり差し込んでください →8～9 ページ
	充電プラグが本体に差し込まれていない	しっかり差し込んでください →8～9 ページ
	スイッチがオンになっている	スイッチを切ってください →8～9 ページ
排気口からゴミのにおいがする	においの強いゴミを吸った	ゴミを捨ててください →12 ページ

パワーブラシの保護装置について

パワーブラシにひもや毛足の長いカーペットなどの異物が絡み込むと、ブラシのモーターが自動で停止します。この場合は、電源を切って運転を停止した後、異物を取り除いてください。取りにくい場合は「お手入れの方法」パワーブラシの項目(15 ページ)をご覧ください。
安全装置は、電源を切って運転を停止した後、20～30 秒で解除されます。(周囲の温度により異なります)その後、再びご使用になれます。

製品についてのお問い合わせ

製品についてご不明な点がございましたら、当社のお客様相談センターまでお問い合わせください(17 ページの「アフターサービスについて」を参照)。
また、お客様ご自身での分解や修理は危険ですので絶対にしないでください。

アフターサービスについて

修理やお取り扱いのご相談は、まず、お買い上げの販売店へお申し付けください。

製品の保証について

- この説明書には製品の保証書がついています。
保証書は、お買い上げの販売店で「お買い上げ日」「販売店名」などの記入を受け、ご確認の上内容をよくお読みいただき、大切に保管してください。

保証期間：お買い上げ日から1年間 **保証対象：本体**

- 保証書の記載内容により修理をいたしますが、保証期間中でも有料となる場合があります。
- 保証期間後の修理について
お買い上げの販売店にご相談ください。修理によって使用できる場合は、ご要望により有料で修理させていただきます。
- 当社修理技術者以外の方が分解・修理した場合は、保証・修理はできません。

修理を依頼される時

- 「故障かな?と思ったら」の内容にて確認していただき、それでも異常のあるときはご使用を中止し、お買い上げの販売店に製品と保証書をご持参の上、修理をご依頼ください。なお、製品修理以外の責任はご容赦ください。

問い合わせ先

- ご不明な場合は、お買い上げの販売店または、株式会社ドリテックまでお問い合わせください。

輸入発売元 株式会社 ドリテック 〒343-0824 埼玉県越谷市流通団地2-3-9

お客様相談センター



0120-875-019 URL : <http://www.dretec.co.jp>

(受付時間：月～金10：00～12：00, 13：00～16：00 祝祭日および当社指定休日を除く)

製品仕様

品番(品名)	VC-104(充電式サイクロンクリーナー「クリンストームプラス」)		
サイズ	幅250×奥行き135×高さ1020mm(延長パイプ使用時)		
重量	約1750g	充電時間	約3時間(満充電)※
使用電池	リチウムイオン充電電池	充電電池寿命	繰り返し約500回
電池容量	2000mAh	連続使用時間	Low:約50分 High:約25分
定格電圧	DC25.2V	集じん容積	約0.6L
使用温度	0~40℃	材質	本体:ABS樹脂

※本体が動かない状態からの満充電の場合

※製品の仕様は改良などのため、予告なく変更することがありますのでご了承ください。

MADE IN CHINA

memo

保証書

本保証書記載内容によりこの製品を保証いたします。
本製品の修理は本保証書をご持参、ご提示の上、お買い上げ店へご相談ください。

品番	VC-104		
保証期間	対象部品	お買い上げ日より	保証条件
	本体	1年間	持込修理
お買い上げ日	年	月	日
お客様	お名前		
	ご住所 お電話		
販売店	販売店名		
	ご住所 お電話		

〈保証規定〉

- 次のような場合には、保証期間内でも有料修理になります。
 - ※ 誤ったご使用、不注意、落下、不当な修理、分解、改造、天災、地変等による故障または損傷。
 - ※ ご使用上に生じる外観の変化。
 - ※ 本保証書に販売店、およびお買い上げ年月日の記載がない場合、字句を書き換えられた場合。
 - ※ 本保証書のご提示がない場合。
 - ※ 一般家庭以外（例として、業務用としての使用）に使用された場合の故障および損傷。
- 有料修理の場合、修理品の運賃、修理部品代、技術料はお客様にてご負担願います。
- お買い上げ後 1 年間の保証期間内に、正常なご使用状態で故障した場合には本保証書をご持参ご提示の上、お買い上げ店にご依頼ください。無料で修理、調整いたします。
- この保証書は、本書に明示した期間、条件のもとにおいて無料修理をお約束するものです。この保証書によって、保証書を発行している者およびそれ以外の事業者に対するお客様の法律上の権利を制限するものではありません。
- 本書は日本国内においてのみ有効です。（This warranty is valid only in Japan.）
- 保証書は再発行いたしませんので、紛失しないよう大切に保管してください。
- 安全上の注意を守らないことにより損害が生じた場合、当社は一切の責任を負いません。

お客様の個人情報の利用目的

お客様にご記入いただいた保証書の控えは、保証期間内のサービス活動およびその後の安全点検活動のために記載内容を利用して頂く場合がございますのでご了承ください。また、法令の定めのある場合を除き、事前の同意をいただくことなく、上記の目的以外には使用いたしません。

修理メモ

輸入発売元 株式会社 ドリテック 〒343-0824 埼玉県越谷市流通団地2-3-9

お客様相談センター



0120-875-019 URL : <http://www.dretec.co.jp>

（受付時間：月～金10：00～12：00、13：00～16：00 祝祭日および当社指定休日を除く）