

dretec

体重体組成計 **Pietra+ETR** BS-243
ピエトラプラス イーティーアール Easy To Read

家庭用

取扱説明書 **保証書付**



このたびは、当社製品をお買い上げいただき、まことにありがとうございます。
ご使用前に、この取扱説明書を最後まで必ずお読みいただき、正しく安全にご使用ください。
お読みになった後は、いつでも見られるように大切に保管してください。

体重体組成計 BS-243

製品特長

- のるだけで誰がのっているか自動判別し、測定を開始します。
- 体重、体脂肪率、体水分率、筋肉量、推定骨量、基礎代謝、内臓脂肪レベルを測定。
- 持ち運びに便利な軽量ボディ。(約670g ※電池重量を含む)
- 暗いところでも見やすいバックライト付表示画面。
- 体重を5kgから100kgまで50g単位で、100kgから150kgまで100g単位で測定。
- 個人データ(年齢、身長、性別)を5人まで登録可能。
- ホールド機能(表示固定方式)。

体重計によって身体を安定させてから約3秒経つと、表示している測定値を固定します。

- ローバッテリー表示。

電池が消耗すると測定台にのったときに表示部に「Lo」と表示され、電源が自動的に切れます。

もくじ

ご使用前のお知らせ	● 安全上のご注意	2
	● ご使用上の注意	5
	● 各部の名称とはたらき	6
	● 表示部の見かた	7
	● 体組成値の測定結果の判定	7
	● お手入れについて	9
	● ご使用になる前に	9
	● 電池交換のしかた	10
はかりかた 登録・管理	● 個人データの登録	11
	● 測定方法(登録済の場合)	14
	● 体重のみの測定	15
必要なときに	● 故障かな?と思ったら	16
	● 計量精度	16
	● アフターサービスについて	17
	● 仕様	17
	● 保証書	19



安全上のご注意

- 必ずご使用の前にこの「安全上のご注意」をよくお読みのうえ正しくお使いください。
- ここに示した注意事項は、安全に関する内容ですので、必ずお守りください。

 警告	この表示の項目について、誤った取り扱いをすると、人が死亡または重傷を負う可能性があることを示しています。
---	--

 注意	この表示の項目について、誤った取り扱いをすると、人が傷害を負う可能性があることを示しています。
---	---

図表示の例

 注意	この記号は、警告や注意を促す内容のものです。
 禁止	この記号は、禁止の行為であることを告げるものです。
 指示	この記号は、行為を強制したり指示したりする内容のものです。

警告

病院や診療所などでは使用しないでください。

- 業務用としての機能は備えておりません。業務用としては使用しないでください。

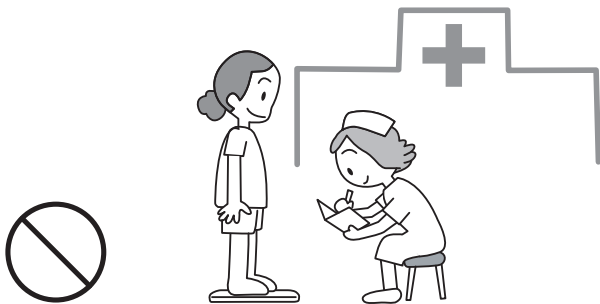

禁止

測定の際に微弱電流を体内に流すため、ペースメーカーなどの医療電子機器を装着している方は絶対に使用しないでください。

- ペースメーカー以外の医療電子機器を装着している方は、必ず医師にご相談ください。

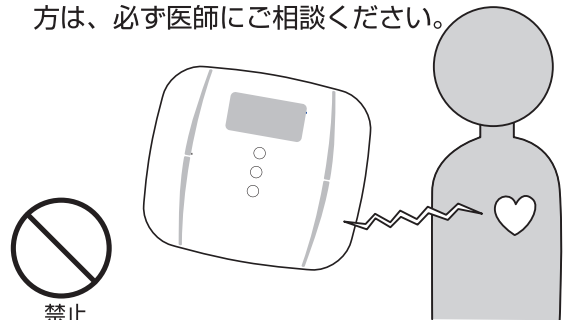

禁止

体が不自由な方がのるときは、介助者に援助してもらるか、手すりなどを利用してください。

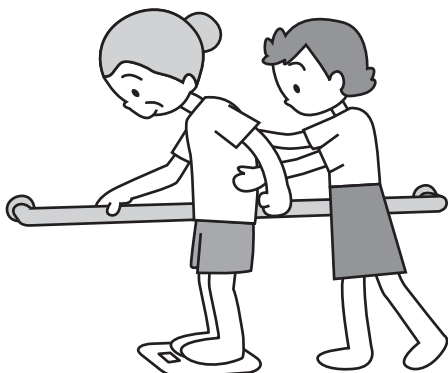

注意

濡れた床や滑りやすい材質の床（タイル面など）では使用しないでください。

- 転倒したり、滑ったりして大けがをするおそれがあります。

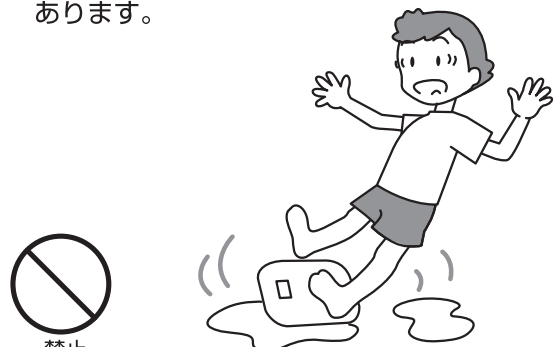

禁止

⚠ 警告 (つづき)

本製品に飛びのったり、本製品の上で飛び跳ねたりしないでください。

- 転倒して大けがをするおそれがあります。



禁止

本製品の端にはのらないでください。

- バランスが悪くなり、転倒して大けがをするおそれがあります。

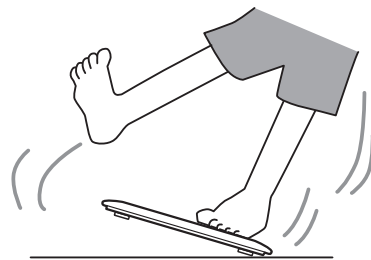

禁止



指示

体組成の測定結果はあくまでも目安となります。測定結果の評価やそれに伴った健康管理に関しましては、必ず医師または資格を持った専門家の指示に従ってください。

⚠ 注意

本製品は平らな安定した場所に設置してください。不安定な場所では転倒の危険がありますので使用しないでください。

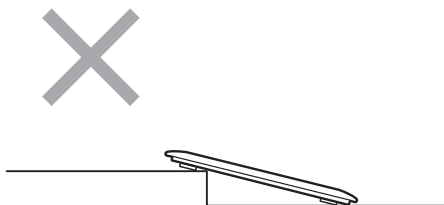

禁止

入浴後など濡れた体で、本製品にのらないでください。

- 転倒して大けがをするおそれがあります。また、本体が濡れると故障の原因になります。



禁止

持ち運びには注意してください。特にお子さまなどには持ち運びをさせないでください。

- 落として大けがをするおそれがあります。



禁止

本製品に重いものを落としたり、かたいものにぶついたり落としたりしないでください。

- 本製品が破損し破片が飛び散り大けがをするおそれがあります。

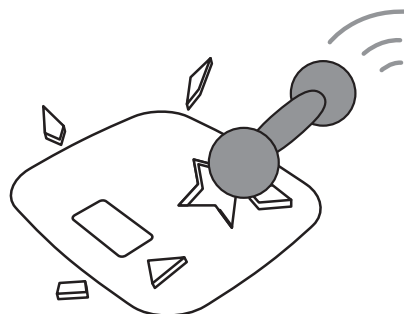

禁止

⚠ 注意 (つづき)

本製品のすき間に指などを入れないでください。

- けがをするおそれがあります。



禁止

高温になる場所には置かないでください。

- 火災の原因になることがあります。また、破損や故障の原因になります。特に、直射日光のあたる場所や暖房機器などの近くには置かないでください。

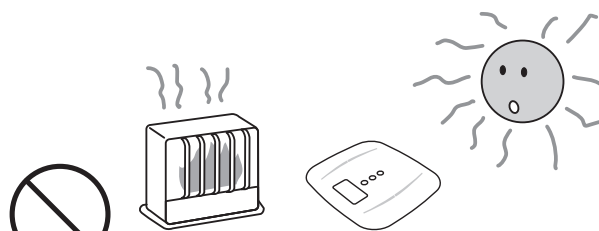

禁止

湿気や磁気の多い場所には置かないでください。

- 故障の原因になります。

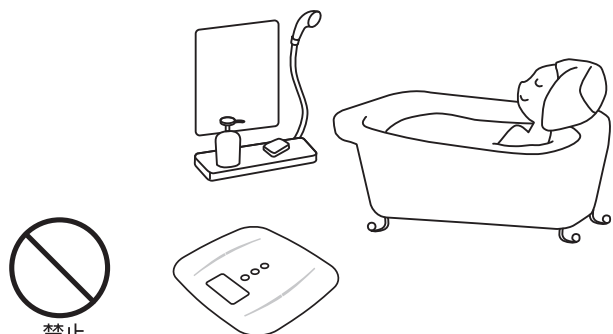

禁止

加熱、分解、改造、水中での使用はしないでください。

- 故障の原因になります。



禁止

本製品を裏返しの状態で保管したり、測定部に物を載せた状態で保管しないでください。

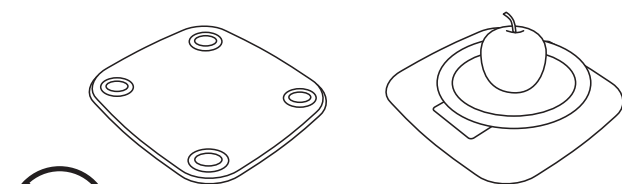

禁止

ご使用上の注意



指示

本製品は家庭で使用されるために作られたものです。
売買取引や、公に重さを証明する場合には使用しないでください。



指示

本製品は平らな硬い床に設置した状態で使用してください。傾いた床や畳やじゅうたんなどの柔らかい床面の上では正しい体重測定ができない場合があります。

素足で使用してください。その際に、足の裏の水やほこりなどは、よく落としてください。

- 靴下などを履いていたり、足の裏に水分やほこりがついていると正確な測定できません。



指示

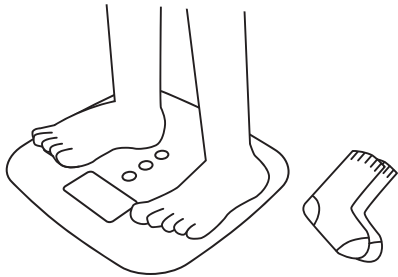

足の裏を電極部に正しく合わせて使用してください。（下図参照）また電極部に水やほこりなどがついているときは、取り除いてから使用してください。

- 本製品は電極部から足の裏を通して微弱電流を体内に流します。そのため、電極部と足の裏がしっかり接触していないと、正しい測定できません。



指示



できる限り裸に近い状態で測定してください。
また立ったまま、リラックスした状態で測定してください。

- 着衣の重さが測定結果に誤差を生じさせます。
- 座ったり、しゃがんだ状態だと正確な測定できません。



指示

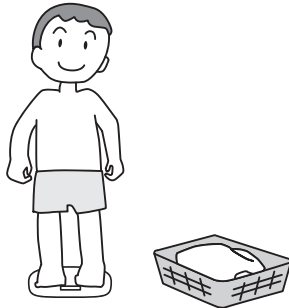

20歳以下、60歳以上、アスリートの方やスポーツを専門にやっている方、妊娠中の方、人工透析患者の方、体水分の変化を誘発させる薬を服用されている方につきましては、体組成の測定結果は本来の測定値と大きな差が出る場合があります。参考値としてください。



指示

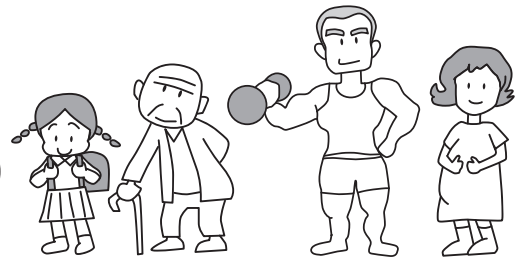

指示

多量な水分を摂取した後や食後を避けて測定してください。また、毎回同じ時刻に測定することをお勧めします。

- 体重や体水分率は一日の中でも変化します。そのため、毎回測定する時刻などの条件を一定にすることによって測定結果を比較し、推移を知ることができます。



指示

体組成の測定には正しい個人データを入力の上、測定してください。

- 性別、身長、年齢が正しく入力されていないと、正しい測定結果を得ることができません。

各部の名称とはたらき

表面

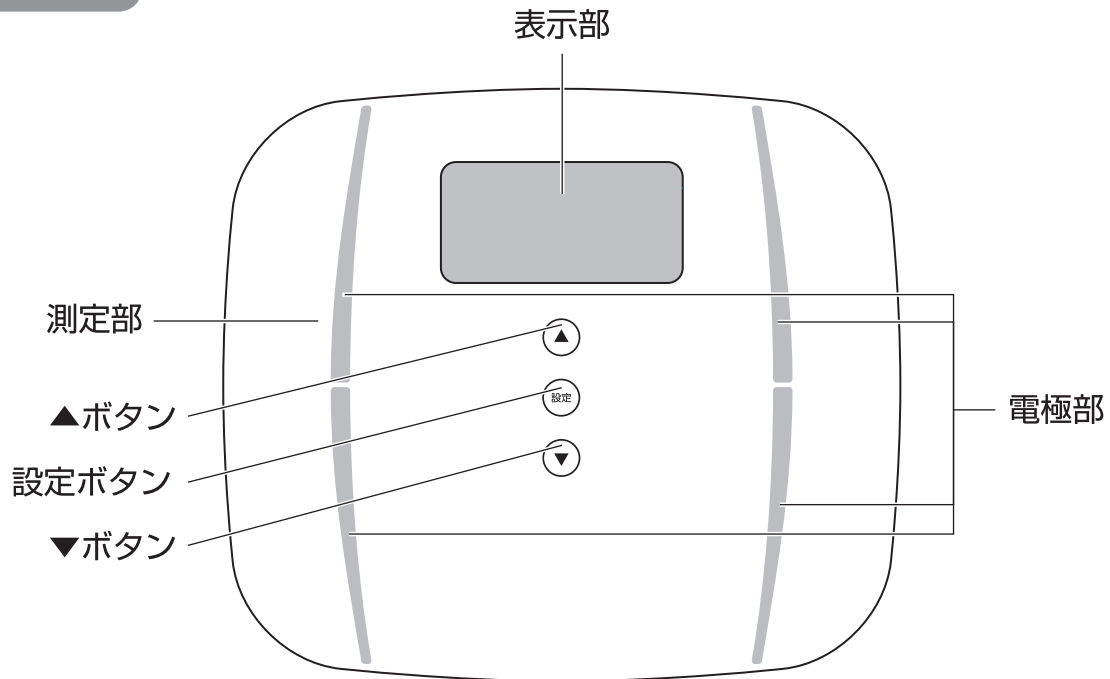

※ 各ボタンはタッチセンサー方式になっております。操作の際はボタンをゆっくりと押すように触れてください。

裏面

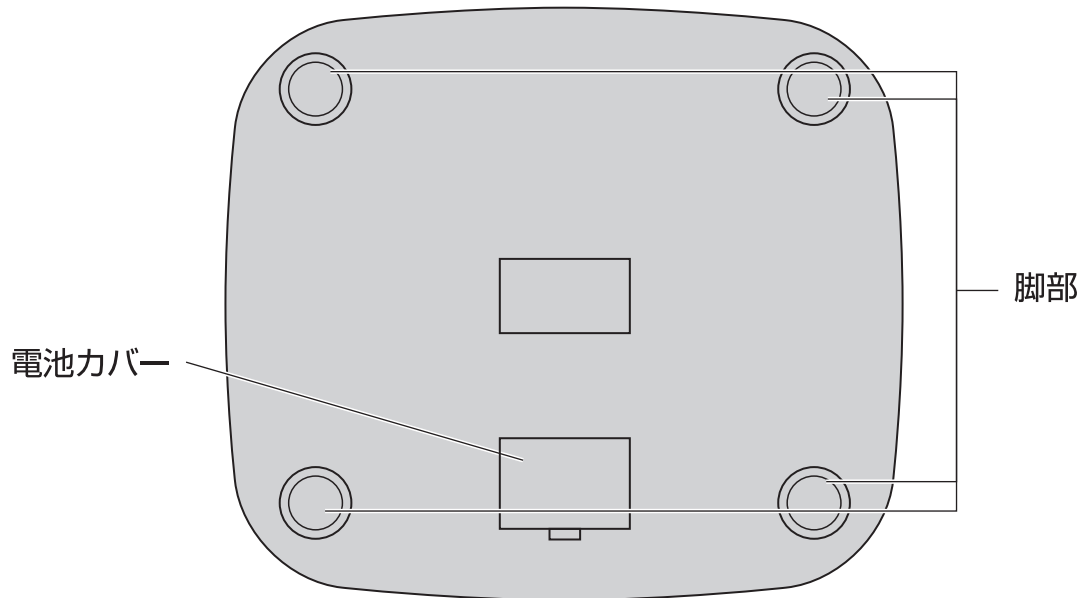

- 設定ボタン
測定開始時や個人登録を始めるとき、設定および決定に使用します。
- ▲/▼ボタン
個人データの選択、登録内容の選択に使用します。

表示部の見かた

●表示部

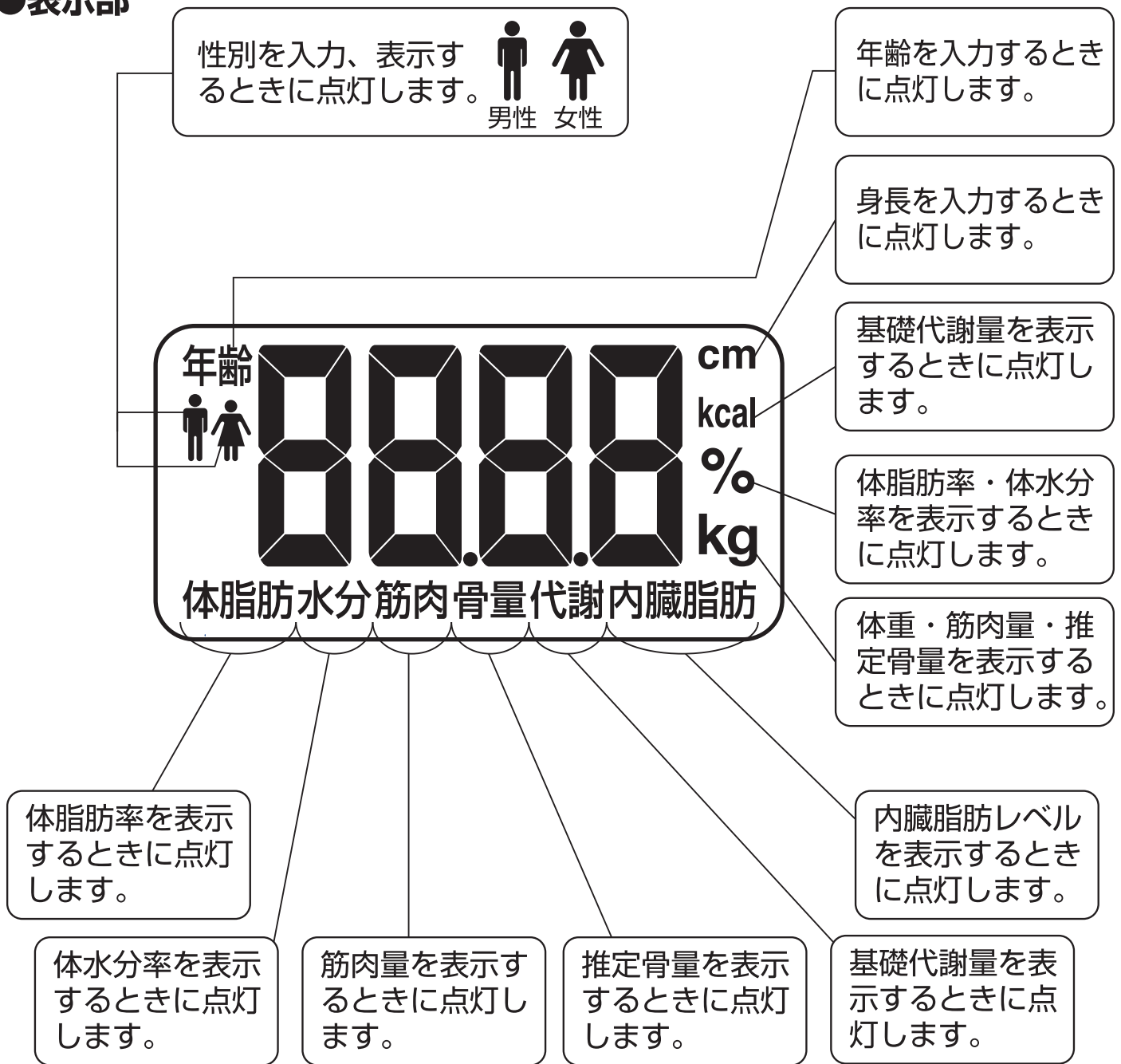

体組成値の測定結果の判定

●体脂肪率 (単位：%)

体脂肪率とは体重に占める体脂肪の割合です。健康的な体脂肪率の適正值は男性の場合は30歳未満で14～20%、30歳以上で17～23%。女性の場合は30歳未満で17～24%、30歳以上で20～27%とされています。表示される数値自体は目安とし、数値の増減で日々の健康管理にお役立てください。

●体水分率 (単位：%)

体水分率とは、体内に含まれる水分の割合です。体内の水分には、体温調節や栄養の運搬など重要な役割があります。標準値は、おおむね女性で50% (±5%) 男性で55% (±5%) です。あくまで参考値ですので、測定結果の変化の推移を判断材料としてご使用することをお勧めします。

体組成値の測定結果の判定（つづき）

● 筋肉量 (単位 : kg)

筋肉量とは筋肉の総量のことです。筋肉は体を動かすという他に、基礎代謝量と密接な関係があります。一般的に、身長・体重が同じ人でも、筋肉量の多い人の方が、より多くのエネルギーを消費するため、基礎代謝量は高くなります。標準値は、おおむね女性で体重の34%以上、男性で40%以上です。測定した値は、数値自体を判断するよりも、増減で判断してください。急激な増減があったときには注意しましょう。

● 推定骨量 (単位 : kg)

推定骨量とは、骨の中に含まれるミネラルの量です。骨の中に含まれるミネラルの主成分はカルシウムです。標準値は一般的には体重の約4%と言われております。しかし、あくまでも一般論であり、年齢・身長・体重・体質などによって個人差があり数値も大きく変わってきます。

● 基礎代謝量 (単位 : kcal)

基礎代謝量とは、生命を維持するために消費されるエネルギーです。体温調節や呼吸、心臓を動かすなどがそれに該当します。基礎代謝量が高いほど、太りにくいからだといえます。また、様々な要因によって基礎代謝量は変わります。ひとつの目安として考えてください。

日本人の基準体位

性別	女 性			男 性			
	年齢	基準身長(cm)	基準体重(kg)	基礎代謝量(kcal)	基準身長(cm)	基準体重(kg)	基礎代謝量(kcal)
	10～11歳	141.4	34.5	1201	142.9	35.5	1328
	12～14歳	155.0	46.0	1362	159.6	48.0	1488
	15～17歳	157.0	50.6	1280	170.0	58.4	1577
	18～29歳	158.0	50.6	1118	171.4	63.0	1512
	30～49歳	158.0	53.0	1150	170.5	68.5	1528
	50～69歳	153.0	53.6	1110	165.7	65.0	1398
	70歳以上	147.5	49.0	1014	161.0	59.7	1284

(日本人の食事摂取基準) 2010年版より抜粋

● 内臓脂肪レベル

内臓脂肪レベルとは、年齢や体重、身長などから内臓脂肪の面積を計算して出る数値です。レベルの数値が小さいほど内臓脂肪が少ないといえます。医学的には内臓脂肪面積が実測値で100cm²を超えていると生活習慣病を引き起こすおそれがあると言われております。本製品では10レベルがおよそ内臓脂肪面積の100cm²に相当します。体脂肪率の低い方でも内臓脂肪レベルが高い場合もあります。

内臓脂肪レベルの判定基準

	標 準	や や 過 剩	過 剩
内臓脂肪レベル	9.5 以下	10.0～14.5	15 以上
判 定	とくに心配はありません。これからも適度な運動とバランスの良い食事を心がけましょう。	適度な運動とカロリー制限をおこない、標準値になるよう努力しましょう。	積極的な運動や食事制限で減量が必要です。医学的な診断については医師に相談しましょう。

※目安ですので参考値としてお考えください。ご心配な方は医療機関へご相談することをおすすめします。

お手入れについて

- お手入れの際には、シンナー・ベンジン・ガソリン・灯油・アルコールなどは使わないでください。変色、変質するおそれがあります。
- 本体のよごれは、かたく絞ったふきんで拭き取ってください。汚れがひどいときはぬるま湯か、中性洗剤をふきんにつけて拭き取ってください。お手入れの際に直接水や洗剤をかけて掃除することは、絶対にしないでください。また、みがき粉やクリームクレンザーなどを使用しますと本体に傷をつけるおそれがありますので、使用しないでください。

ご使用になる前に

ご使用前に電池が消耗することを避けるため、電池部に絶縁シートが挿入されています。本製品をご使用になる前に必ず絶縁シートを取りはずしてください。

①

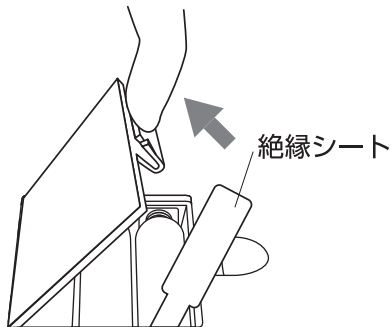

- ① 裏側の電池カバーのツメを押し上げて開け取りはずします。

②

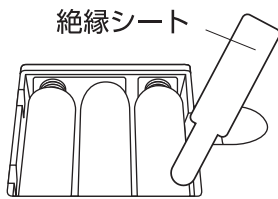

- ② 絶縁シートを引っぱり、取りはずしてください。

③

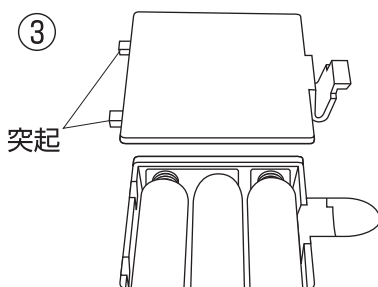

- ③ 電池カバーの2つの突起を電池ボックスの穴に合わせ、パチッと音がするまで押し込んで閉じます。

初期設定

本製品には初期設定機能があります。初期設定とは平らな面上で本体に何も物がのっていない状態を0.00kgと認識するための設定です。したがって初めてお使いになるとき、電池交換をしたとき、本体を移動したときや置き方を変えたときは必ず下記の手順で初期設定を行ってください。

初期設定方法

平らな硬い床に本製品を設置します。測定台を足で踏み、表示が出たら足を離します。約10秒後0.00の表示が消えると初期設定は終了です。

電池交換のしかた

電池が消耗してくると測定台にのったときに表示部に[L o]と表示され、電源が自動的に切れますので、新しい電池と交換してください。

※製品に組み込まれている電池は動作確認用電池ですので、電池寿命は短い場合があります。

①

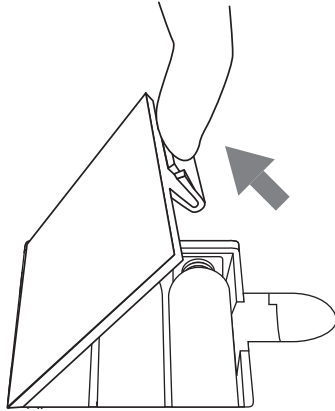

① 裏側の電池カバーのツメを押し上げて開け取りはずします。

② 古い電池を抜き取ります。このときマイナスドライバー等の先が尖ったものを使い左図のように矢印の方向から取り出してください。

②

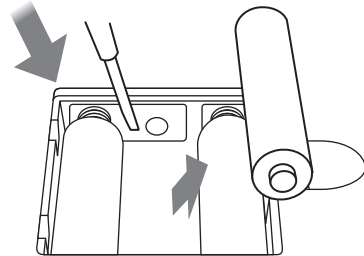

③ 新しい電池の極性 (+・-) を間違えないように入れてください。

(使用電池：単4形乾電池×3個)

電池カバーの2つの突起を電池ボックスの穴に合わせ、パチッと音がするまで押し込んで閉じます。

※ ニッケル水素充電電池は使用できません。

※ 種類の違う電池を併用しないでください。

※ 電池交換の際は3個とも同一ブランドの新しいものに交換してください。

③

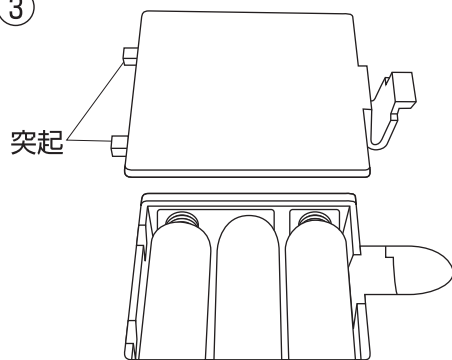

⚠ 電池についての警告

- ショートさせたり、分解、加熱はしないでください。また火中に投げないでください。発熱、液漏れ、破裂の原因になります。
- アルカリ電池の場合、万一、アルカリ性溶液が皮膚や衣服に付着した場合はきれいな水で洗い流し、目に入ったときはきれいな水で洗った後、直ちに医師の治療を受けてください。
- 電池は乳幼児の手の届かない所に置いてください。万一飲み込んだ場合には、直ちに医師に相談してください。
- 電池を廃棄する場合および保存する場合には、テープなどで絶縁してください。他の金属や電池とまじると発火、破裂の原因になります。
- 付属の電池は充電式に造られていません。充電すると絶縁物や内部構造を損傷させたりして電池を漏液、発熱、破裂させるおそれがあります。

⚠ 電池についてのご注意

- 下記のことを必ず守ってください。
電池の使い方を間違えますと、液漏れや破裂のおそれがあり機器の故障、けがの原因となります。
- ※ 電池の極性 (+・-) を正しく入れてください。
 - ※ 使い終わった電池はすぐに器具から取り出してください。
 - ※ 長期間使用しない場合は電池を取り出しておいてください。
 - ※ 電池の使用、保管時に発熱、変形など今までと異なることに気づいたときは使用しないでください。
 - ※ 電池を水で濡らさないでください。
 - ※ 電池を廃棄する場合はお住まいの自治体の指示に従ってください。

個人データの登録

本製品は、5人分の個人データを設定することができます。また、設定した個人データをいつでも修正することもできます。

(一度設定したデータは、上書きでの設定となり消去できません。)

設定手順

※例) 個人データ登録番号「P2」に、「23歳」「女性」身長「160 cm」を入力する場合。

! 登録番号選択後、約10秒間何もしないと表示が「0.00」になり、しばらくすると電源が切れます。

1. 表示が消えていることを確認して

 ボタンに触れる

[P1]が表示される

※登録番号点滅中に約5秒間何もしないと表示が[0.00]になり、しばらくすると電源が切れます。

※[0.00]表示になってもSETボタンを約3秒間触れることで、再度 [P1] が表示されます。



[P1]

●登録番号の登録

2.  または  ボタンに触れて登録したい番号 (P1からP5まで) を表示させる

3.  ボタンに触れる

[性別] マークが点滅する



[P2]

●性別の登録

4.  または  ボタンに触れて性別を選択する



男性



女性



5.  ボタンに触れる

[身長] cmが点滅する

個人データの登録（つづき）

●身長登録

6. ▲または▼ボタンに触れて身長を入力する

- ※ ▲ボタンは1回触れるごとに1cmずつ増え、▼ボタンは1回触れるごとに1cmずつ減ります。触れ続けると早く進みます。
- ※ 入力範囲は100~220cmです。

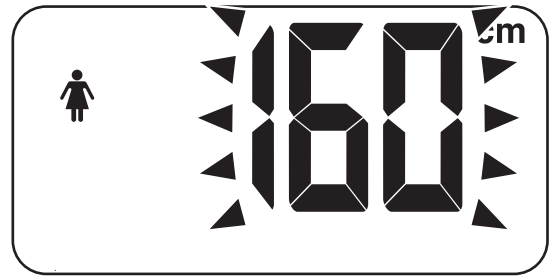

[160cm]

7. 設定ボタンに触れる

▼
[年齢] が点滅する

●年齢登録

8. ▲または▼ボタンに触れて年齢を入力する

- ※ ▲ボタンは1回触れるごとに1歳ずつ増え、▼ボタンは1回触れるごとに1歳ずつ減ります。触れ続けると早く進みます。
- ※ 入力範囲は10~90歳です。

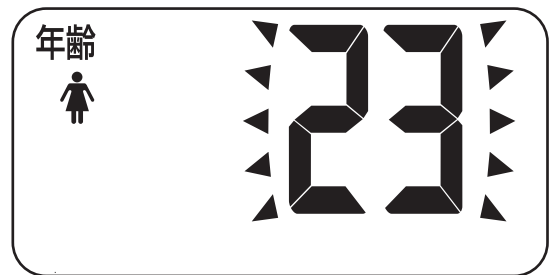

[23]

9. 設定ボタンに触れる

▼
[0.00] が表示される

●体重登録

10. 素足で、電極部に足の裏を合わせてしずかにのる

- ▼
- 体重値が表示される
 - 画面右にkgが表示されると、パターンが左右に点滅し自動的に測定が開始される
 - ※微量の電流を流すことで測定するため、足の裏を電極部に密着させてください。
 - ※転倒防止のため、しずかにのりおりしてください。
 - ※[0.00] が表示されてからすみやかにのってください。
 - ※くつ下は脱いで、素足でのってください。



個人データの登録 (つづき)

11. 測定中はパターンが左右に点滅を繰り返し、点滅が終了した時点で判定結果が表示される

判定結果は、体重・体脂肪率・体水分率・筋肉量・推定骨量・基礎代謝量・内臓脂肪レベルの順で表示され、それを2回繰り返した後、自動的に電源が切れる。

※体重が表示されるまで、また体重が表示されてからもしばらくの間はしずかにのっててください。

パターンが点滅を繰り返し体脂肪が表示されます。
※パターンの点滅が終了するまで、おらないでください。

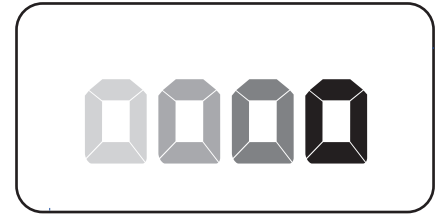

パターン点滅

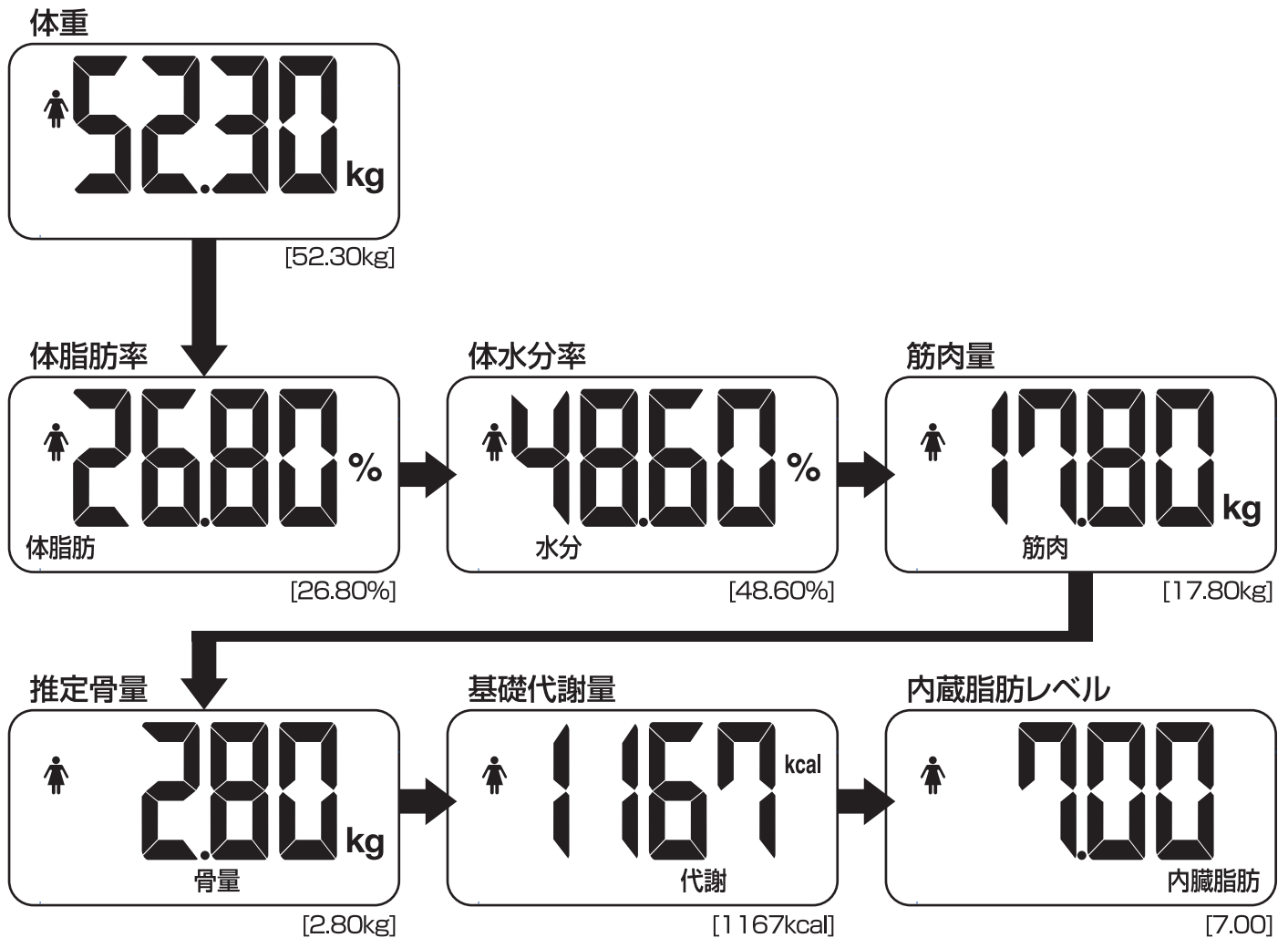

※体重を測定し、一回以上体組成の測定を完了しないと個人データの自動判別は働きません。

測定方法(登録済の場合)

本製品はのりだけで個人データを自動認識します。

(個人データの登録(P.11~13の1~11)を完了した場合)

1. 素足で、電極部に足の裏を合わせてしずかにのり

体重値が表示される

画面右にkgが表示されると、自動的に測定が開始される

※微量の電流を流すことで測定するため、足の裏を電極部に密着させてください。

※転倒防止のため、しずかにのりおりしてください。

※くつ下は脱いで、素足でのってください。

※パターン点滅が終了するまでは、おりないでください。



2. 測定中はパターンが左右に点滅を繰り返し点滅が終了した時点で判定結果が表示される

個人データを自動認識する

判定結果は、体重・体脂肪率・体水分率・筋肉量・推定骨量・基礎代謝量・内蔵脂肪レベルの順で表示され、それを2回繰り返した後、自動的に電源が切れる

※自動認識は前回測定から±2.0kg以内の体重で判断しています。体重の増減が前回測定から2.0kg以上あった場合は自動認識できず、体重表示のみで電源が切れます。その場合は個人データの登録から登録番号を選び、再度設定をしてはかってください。(P.11~13の1~11)

※自動認識は前回測定から±2.0kg以内の体重で判断しているため、登録データの体重値に近いデータが複数あった場合、画面に登録データの候補が左右に表示されます。おりていただき、左側を選択したい場合は(▲)を、右側を選択したい場合は(▼)を押します。

例) 登録データ「P1」と「P2」の体重値が近い場合



「P1」を選択したい場合、(▲)を押します

例) 登録データ「P1」、「P3」、「P5」の体重値が近い場合、下図のように2つの画面が繰り返し表示されます。

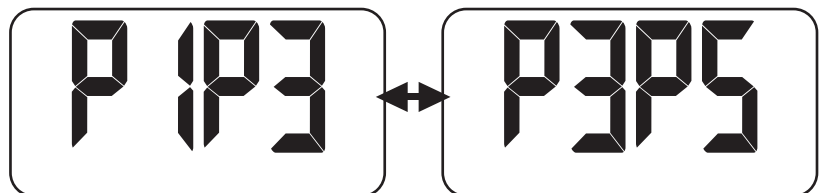

「P5」を選択したい場合、右上の図のように「P5」が表示されているときに(▼)を押します。

※体重が表示されるまで、また体重が表示されてからもしばらくの間はしずかにのりてください。パターンが点滅を繰り返し体脂肪が表示されます。

※パターンの点滅が終了するまで、おりないでください。

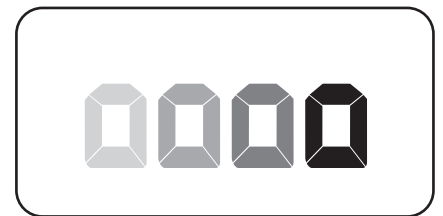

パターン点滅

体重のみの測定

本製品は、のるだけで体重を測定できます。

1.

電源が入っていない状態で**本製品にしずかにのる**

数字が安定して、測定が終わると[kg]が表示される。

※測定値表示固定後、約10秒で電源が自動的に切れます。

※個人データの登録をしている方はパターン点滅が終了するまでのっているると体組成の測定に進みます。

※転倒防止のため、しずかにのりおりしてください。

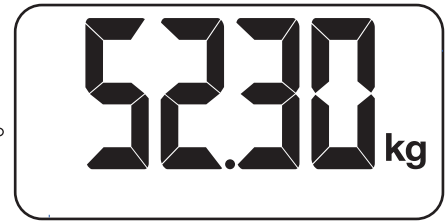

[52.30kg]

故障かな?と思ったら

電源が入らない

- 絶縁シートが取り除かれているか確認してください。(P.9参照)
- 電池が正しく入っているか確認してください。
- 電池が消耗している可能性があります。電池を3個とも新しいものに交換してください。
- 一時的な電池の接触異常の可能性があります。電池を3個ともはずして10秒してから電池を再セットし、電源を入れてください。

測定ができない

- 体重が150kgを超える場合は測定できません。エラー表示が出る場合があります。
- 測定結果が測定範囲外の場合もエラーが表示されます。
※測定範囲外の体脂肪率5%を下回る場合、または80%を上回る場合「Err2」と表示されます。
- 硬い安定した床の上に本製品を設置してありますか。
- 足の裏が電極部に密着していますか。
- 素足でのっていますか。(体重のみ測定の場合を除く)
- パターンの点滅が終了するまでのっていますか。
- 電極部にほこりや水などが付着していませんか。
- 年齢、身長、性別を正しく入力し、体重を測定し、1回以上体組成測定を完了しましたか。(P.11~P.13)
※自動認識機能は、個人データを登録後、一度体組成を測定しないとご使用になれません。
- 電池が消耗している可能性があります。電池を3個とも新しいものに交換してください。
- 測定中はなるべく動かないでください。数値が確定しません。
- 本取扱説明書の「ご使用上の注意」(P.5)もあわせてごらんください。

重量オーバーのエラー表示

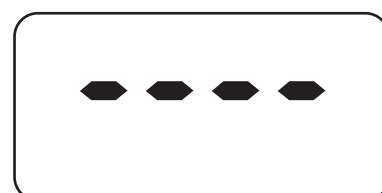

計量精度

- 本製品は計量法で定められた技術基準に基づいて製造、検査しております。ご使用の場合は、はかれた体重に対し、下記の範囲で精度を保証いたします。
(使用場所の温度 $20\pm 5^{\circ}\text{C}$ の場合)

はかる量	精度
5~75kg以下	$\pm 0.1\text{kg}$
75kg超え100kg以下	$\pm 0.15\text{kg}$
100kg超え	$\pm 0.3\text{kg}$

- 本製品は家庭で使用されるために作られたものです。品物の売買取引や、公にその重さを証明する場合には使用しないでください。
- 日本の各地域の重力値には若干の差があります。高精度のはかりは、この影響により誤差が発生することがあります。

アフターサービスについて

修理やお取り扱いのご相談は、まず、お買い上げの販売店へお申し付けください。

製品の保証について

- この説明書には製品の保証書がついています。
保証書は、お買い上げの販売店で「お買い上げ日」「販売店名」などの記入を受け、ご確認の上、内容をよくお読みいただき、大切に保管してください。

保証期間：お買い上げ日から1年以内

- 保証書の記載内容により修理をいたしますが、保証期間中でも有料となる場合があります。
- 保証期間後の修理について
お買い上げの販売店にご相談ください。修理によって使用できる場合は、ご要望により有料で修理させていただきます。

修理を依頼されるとき

- 「故障かな？と思ったら」を確認していただき、それでも異常のあるときは、ご使用を中止し、お買い上げの販売店に製品と保証書をご持参の上、修理をご依頼ください。なお、製品修理以外の責任はご容赦ください。

アフターサービスについて

- ご不明な場合は、お買い上げの販売店または、株式会社ドリテックまでお問い合わせください。

お客様相談センター  0120-875-019

(受付時間：月～金10：00～12：00, 13：00～16：00 祝祭日および当社指定休日を除く)

URL：<http://www.dretec.co.jp>

仕様

品番	BS-243	体脂肪率測定範囲	5.0～80.0%
使用電池	単4形乾電池 × 3個	体脂肪率表示単位	0.1%
消費電流	約20mA以下	体水分率測定範囲	10.0～80.0%
電池寿命	約1年（1日2回はかった場合）	体水分率表示単位	0.1%
本体寸法	約 幅 280 × 奥行 245 × 高さ 25mm	筋肉量測定範囲	0.8～114.0kg
本体重量	約670g（電池重量を含む）	筋肉量表示単位	0.1kg
計量範囲	5.00～150.0kg	推定骨量測定範囲	0.0～9.0kg
最小表示	5～100kg以下：0.05kg 100kg超え：0.1kg	推定骨量表示単位	0.1kg
		基礎代謝量測定範囲	0～9999kcal
		基礎代謝量表示単位	1kcal
		内臓脂肪レベル	1.00～30.00
		内臓脂肪レベル表示単位	0.5
		性別	男性, 女性
		年齢	10～90歳
		身長	100～220cm
		登録人数	5人

※製品の仕様は改良などのため予告なく変更することがありますのでご了承ください。

保証書

本保証書記載内容によりこの製品を保証いたします。
本製品の修理は本保証書をご持参、ご提示の上、お買い上げ店へご相談ください。

品番	BS-243		
保証期間	対象部品	お買い上げ日より	保証条件
	本体	1年以内	持込修理
お買い上げ日	年 月 日		
お客様	お名前		
	ご住所 お電話		
販売店	販売店名		
	ご住所 お電話		

〈保証規定〉

- 次のような場合には、保証期間内でも有料修理になります。
 - ※ 誤ったご使用、不注意、落下、不当な修理、分解、改造、天災、地変等による故障または損傷。
 - ※ ご使用上に生じる外観の変化。
 - ※ 本保証書に販売店、およびお買い上げ年月日の記載がない場合、字句を書き換えられた場合。
 - ※ 本保証書のご提示がない場合。
 - ※ 一般家庭以外（例として、業務用としての使用）に使用された場合の故障および損傷。
- 有料修理の場合、修理品の運賃、修理部品代、技術料はお客様にてご負担願います。
- 電池は保証対象外です。
- お客様にご記入いただいた保証書の控えは、保証期間内のサービス活動およびその後の安全点検活動のために記載内容を利用して頂く場合がございますので、ご了承ください。また法令の定めのある場合を除き、事前の同意をいただくことなく、上記の目的以外には使用いたしません。
- お買い上げ後1年間の保証期間内に、正常なご使用状態で故障した場合には本保証書をご持参、ご提示の上、お買い上げ店にご依頼ください。無料で修理、調整いたします。
- この保証書は、本書に明示した期間、条件のもとにおいて無料修理をお約束するものです。この保証書によって、保証書を発行している者およびそれ以外の事業者に対するお客様の法律上の権利を制限するものではありません。
- 本書は日本国内においてのみ有効です。(This warranty is valid only in Japan.)
- 本保証書は再発行いたしませんので紛失しないように大切に保管してください。
- 安全上・ご使用上の注意を守らないことにより損害が生じた場合、当社は一切責任を負いません。

お客様の個人情報の利用目的

お客様にご記入いただいた保証書の控えは、保証期間内のサービス活動およびその後の安全点検活動のために記載内容を利用して頂く場合がございますのでご了承ください。また、法令の定めのある場合を除き、事前の同意をいただくことなく、上記の目的以外には使用いたしません。

修理メモ

輸入元 株式会社ドリテック 〒343-0824 埼玉県越谷市流通団地2-3-9

お客様相談センター



0120-875-019

URL : <http://www.dretec.co.jp>

(受付時間：月～金10：00～12：00、13：00～16：00、祝祭日および当社指定休日を除く)

15-06