

dretec

Hand Blender

取扱説明書 保証書付

ハンドブレンダー

品番 HM-801

家庭用

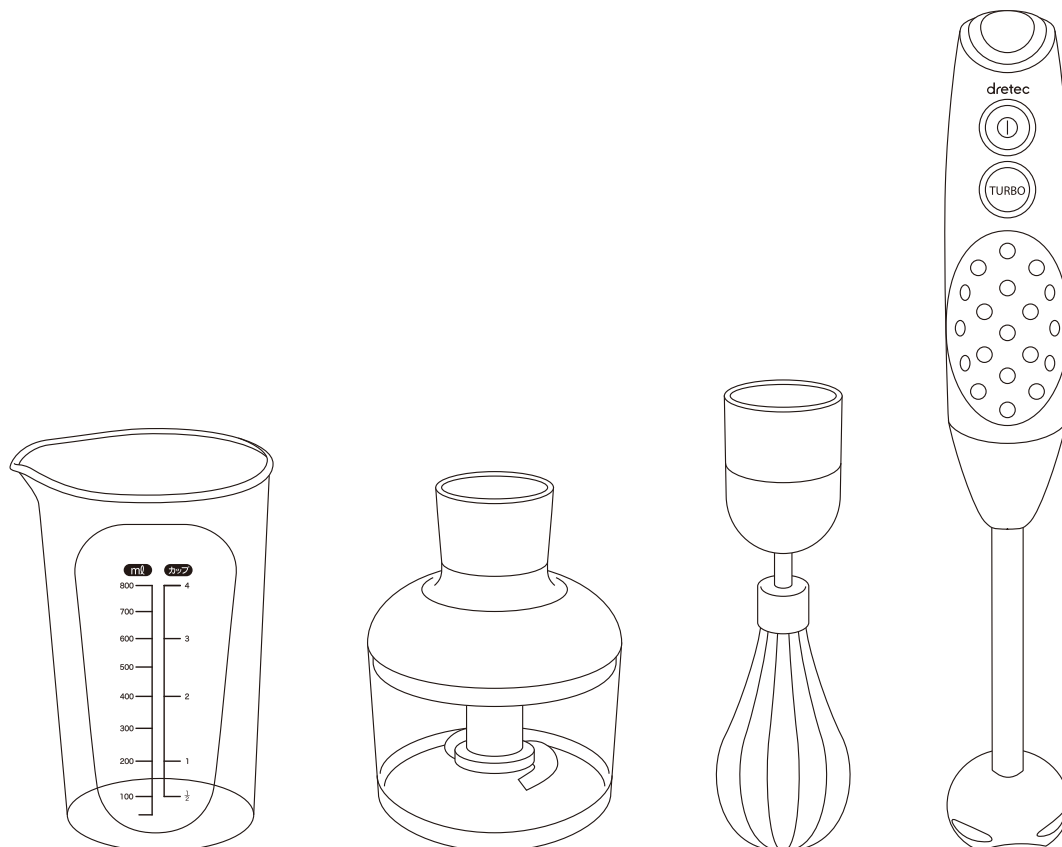

取扱説明書 保証書付

このたびは、当社製品をお買い上げいただきまして誠にありがとうございます。ご使用前に、この取扱説明書を最後まで必ずお読みいただき、正しく安全にご使用ください。

お読みになった後は、いつでも見られるように大切に保管してください。

目次

安全上のご注意	1~7
各部の名称	8
ご使用方法	9~13
レシピ	14
お手入れの方法	15~16
製品仕様	16
故障かな?と思ったら	17
アフターサービスについて	17

安全上のご注意

本製品は一般家庭用です。業務用としてや、調理以外の目的に使用しないでください。

警告マークについて

この取扱説明書では、製品を安全にお使いいただき、お客様や他の人々への危害や損害を未然に防止するため、ご使用の際の注意事項を下欄のような警告マークで表示しております。このマークは、誤った取り扱いをすると生じることが想定される内容を、危害や損害の大きさ、切迫の程度で明示するものです。それぞれの意味を十分にご理解の上、この取扱説明書をお読みください。また、これらのマークを表示している事項は、いずれも安全に関する重要な内容ですので必ず守ってください。

警告マークの種類	警告マークの内容
	この記号は、禁止の行為であることを告げるものです。
	この記号は、行為を強制したり指示したりする内容のものです。
 危険	人が死亡または重傷を負う差し迫った危険の発生が想定される内容。
 警告	人が死亡または重傷を負う可能性が想定される内容。
 注意	人が傷害を負う可能性及び物的損害のみの発生が想定される内容。
 感電注意	△記号は、危険・警告・注意を促す内容があることを告げるものです。図の中に具体的な注意内容（左図の例では感電注意）が描かれています。
 分解禁止	⊘記号は、禁止の行為であることを告げるものです。マークの中やマークに隣接する文章に具体的な禁止内容（左図の例では分解禁止）が描かれています。
 電源プラグをコンセントから抜いてください	●記号は、行為を強制したり指示したりする内容を告げるものです。図の中に具体的な指示内容（左図の場合は電源プラグをコンセントから抜いてください）が描かれています。

警告

電源プラグは根元まで確実に差し込んでください。

- 差し込みが不完全な場合、感電・発熱による火災の原因になります。



指示

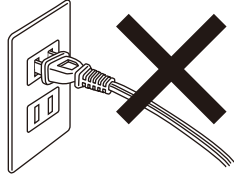

電源コードを傷つけたり、破損するようなことはしないでください。

- 傷つける、加工する、熱器具に近づける、無理に曲げる、ねじる、引っ張る、重い物をのせる、束ねる等しないでください。コードが傷つくと感電・火災の原因になります。



禁止

電源コードやプラグが痛んだり、コンセントの差し込みがゆるいときは使用しないでください。

- 感電・ショート・発火の原因になります。



禁止

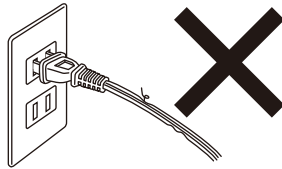

定格 15A 以上のコンセントを単独で使用してください。

- タコ足配線をするとコンセント部が異常発熱して発火することがあります。



指示

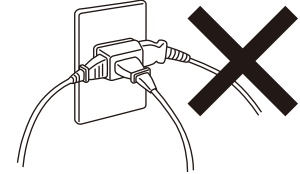

改造はしないでください。修理技術者以外の方は絶対に分解したり修理をしないでください。

- 発火・感電・けがの原因になります。



禁止

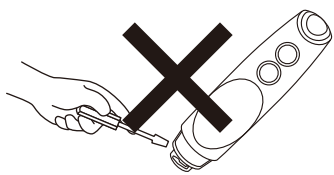

本体・接続部を水につけたり、水をかけないでください。

- 感電・ショートのおそれがあります。



水濡れ禁止

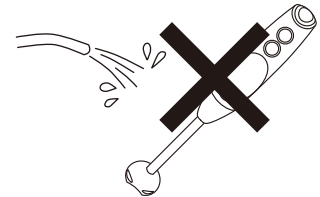

小さな子供だけで使用させないでください。また、乳幼児のそばで使用したり、手の届くところに置かないでください。

- けが・やけど・感電の原因になります。



禁止



電源プラグをぬれた手で抜き差ししないでください。

- 感電や故障の原因になります。



ぬれ手禁止

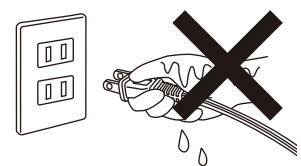

警告

回転中の刃に指・スプーン・箸などで触れないでください。

●けがの原因になります。

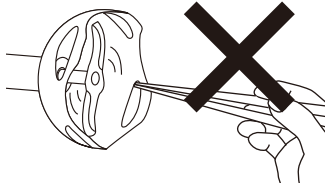

禁止

自分で操作できない人や取り扱いに不慣れな人だけでの使用はさせないでください。

●けが・やけど・感電の原因になります。



禁止

電源プラグをコンセントに差し込んだ状態で、カッターに手・箸・スプーンなどで触れないでください。

●けがの原因になります。

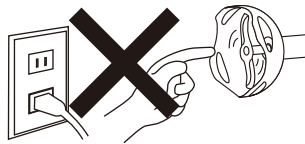

禁止

専用カップなどの容器に指・箸・スプーンなどを入れて調理しないでください。

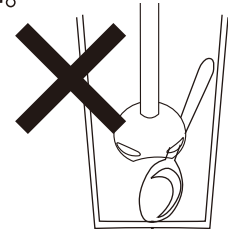

禁止

交流 100V 以外では使用しないでください。

●火災の原因になります。

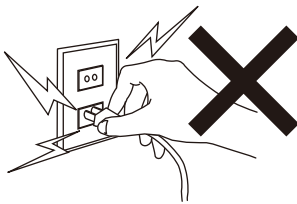

禁止

回転中にボトルカバーを開けないでください。

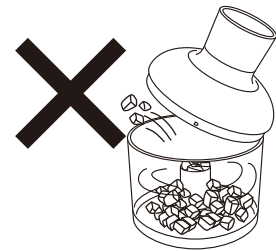

禁止

電源プラグにほこりやごみが付着している場合はよく拭き取ってから使用してください。

●火災の原因になります。



指示

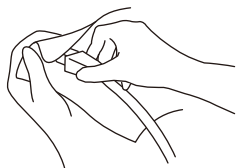

使用中、電源プラグ・電源コードが異常に熱くなるときは直ちに使用を中止してください。



指示

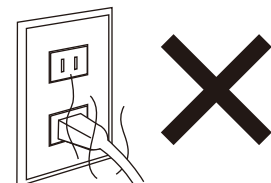

刃には直接触れないでください。

●けがの原因になります。



禁止

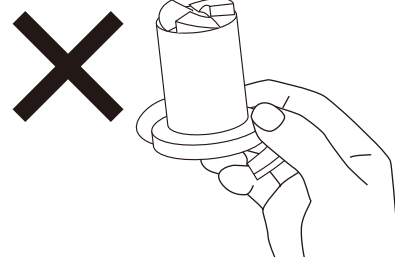
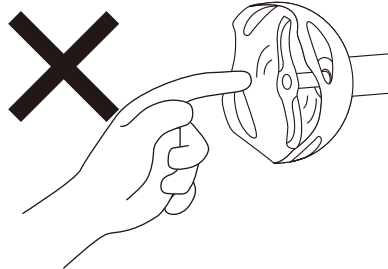

以下の異常・故障がある場合は、直ちに使用を中止してください。すぐに電源プラグを抜き、点検・修理を依頼してください。

●火災・感電・けがの原因になります。

- ・使用時に異常な音がする。
- ・本体・ブレンダー・ホイッパー・チョッパー・付属品が変形していたり、製品の一部に割れ、ゆるみ、たるみ、がたつきがある。
- ・使用時にいつもより振動が大きい、異常に熱い、こげくさいにおいなどの異常がある場合。
- ・製品に触れるとビリビリと感ずる場合。
- ・上記以外の異常や故障がある場合。



指示

⚠ 注意

電源プラグをコンセントから抜くときは、電源コードをもたずに電源プラグを持って抜いてください。

- コードを引っ張ると、破損して感電・ショート・火災の原因になります。



指示



使用時以外は電源プラグをコンセントから抜いてください。

- けがややけど、絶縁劣化による感電や漏電火災の原因になります。



プラグを抜く



スイッチが切れていることを確かめてから電源プラグを抜いてください。

- コードを引っ張ると、破損して、感電・ショート・火災の原因になります。



指示

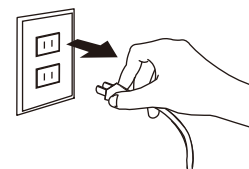

部品の取り付け・取りはずし・お手入れするときは、電源プラグを抜いてください。

- けがの原因になります。

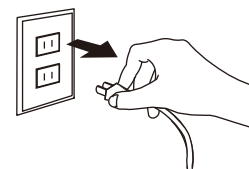

本体は水洗いしないでください。また、食器洗い器を使用しないでください。

- 故障の原因になります。



禁止

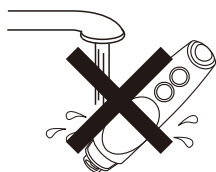

調理以外の目的に使用しないでください。

- 故障や発火の原因になります。



禁止

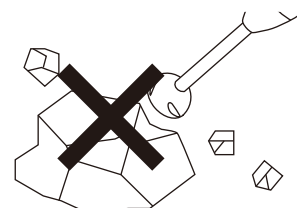

不安定な場所では使用しないでください。

- けがの原因になります。



禁止

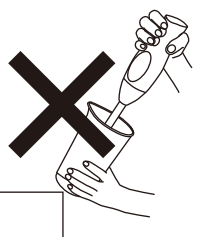

回転中は持ち運びしないでください。

- けがの原因になります。



禁止

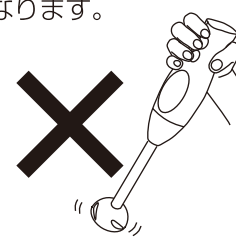

⚠ 注意

本製品の定格時間以上は使用しないでください。

- 本製品の定格時間は約1分です。約1分以上の連続使用は、モーターの加熱による故障の原因になります。連続して使用したい場合は一度スイッチを切り、15分程経って本製品が冷えてから使用してください。



指示

専用カップは火にかけたり、電子レンジ・オーブンなどで使用しないでください。

- 変形・破損・けがの原因になります。



禁止

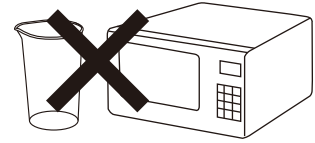

専用カップに40℃以上の材料は入れないでください。

- 破損してけがの原因になります。



禁止

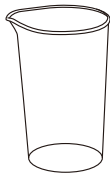

40℃
以上

専用カップを冷蔵庫や冷凍庫には入れないでください。

- 破損してけがの原因になります。



禁止

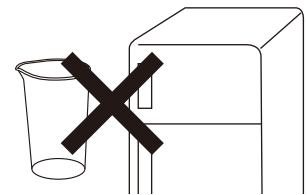

破損、変形などの異常があるときは使用しないでください。

- 感電・けがの原因になります。



禁止



落としたり、ぶついたりなど強い衝撃を加えないでください。

- 破損・変形・故障・けがの原因になります。



禁止

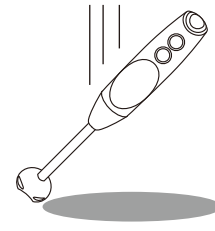

注意

以下のような場所では使用したり、置かないでください。

●感電・ショート・火災・変形・けがの原因になります。

- ・水や油などのかかりやすい場所。
- ・温室・湿度の高い場所。
- ・直射日光の当たる場所。
- ・火気付近。
- ・カーペット、じゅうたん、ビニール袋などの上。
- ・大理石のテーブルの上。
- ・テーブルの端や不安定な場所。



指示

永くご使用していただくために以下の点について注意してください。

●故障・変形・けがの原因になります。

- ・業務用として使用しないでください。
- ・氷やかたい食材、粘り気のある食材などを入れて使用しないでください。
- ・カラ運転はしないでください。
- ・使用後は必ずお手入れをして保管してください。
- ・専用カップ以外の容器を使用する場合は使用できない容器（ガラス製の容器、陶器・磁器などの割れやすいもの）を使用しないでください。



指示

各部の名称

本体

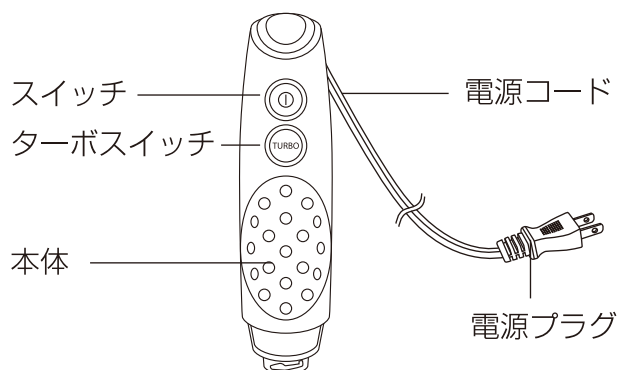

付属品

ブレンダー

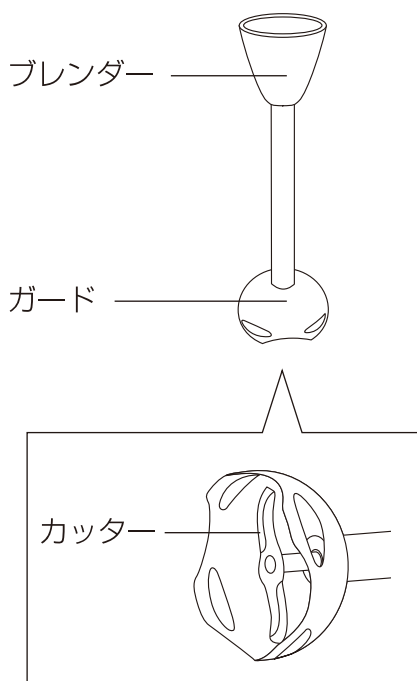

ホイッパー

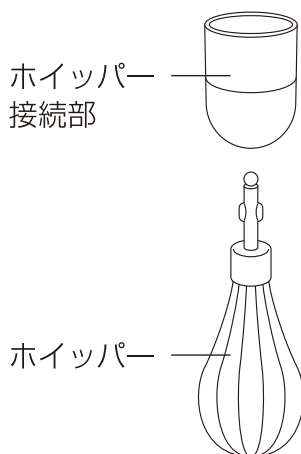

チョッパーボトル

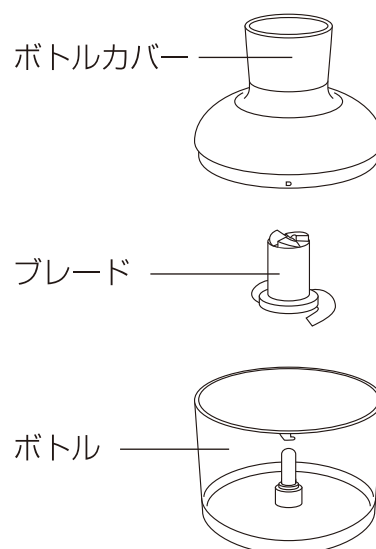

専用カップ

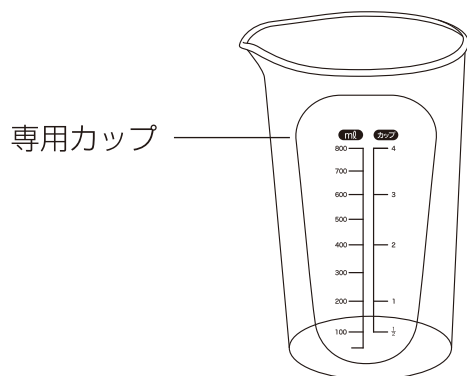

ご使用方法（ブレンダー / ホイッパー）

ブレンダーはシェイクなどをつくるのに最適です。

ホイッパーはドレッシングや生クリームを作る器具です。その他の食材には使用しないでください。

14 ページにレシピを記載してありますので材料の目安にしてください。

1 食材を専用カップに入れる

材料を下ごしらえ（下記参照）し、専用カップに入れてください。

※専用カップ以外を使用する場合は下記の「使用できる容器について」を参照してください。

ブレンダー禁止食材

- ・ 氷や冷凍フルーツ、冷凍野菜
- ・ 肉類、魚類
- ・ 粘り気のある食材（里芋など）

材料の下ごしらえについて

- ・ 熱い食材は 40℃くらいまで冷ましてから専用カップに入れてください
- ・ 食材は小さく切ってから入れてください
（かたい材料：1cm 角
やわらかい材料：2～3cm 角）

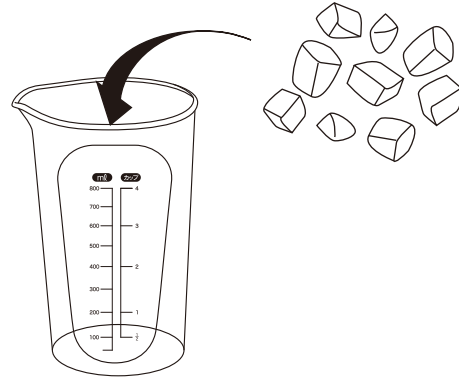

使用できる容器について



- ・ 専用カップ
- ・ 金属製容器
- ・ プラスチック製容器



- ・ ガラス製容器
- ・ 陶器・磁器製などの割れやすい容器

専用カップに入れられる食材の目安量

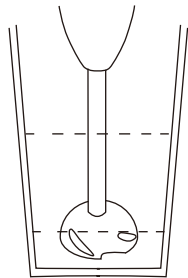

● 液体を入れた場合

ブレンダーを専用カップに入れたとき、液面を左図の点線範囲内にしてください。（目盛目安は 100～400ml です。）

● 固形物を入れた場合

レシピに合わせた量を入れてください。（14 ページを参照してください）

※入れすぎると飛び散るおそれがあります。

2 本体にブレンダー / ホイッパーをセットする

① 本体の▶とブレンダー / ホイッパーの▲を合わせてから、② ▲を取りはずしボタン側に、カチッと鳴るまで回してください。③ ▲と取りはずしボタンが図のように合えばセット完了です。

※電源プラグはコンセントからはずれていることを確認してからセットしてください。

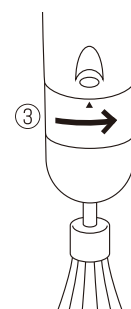
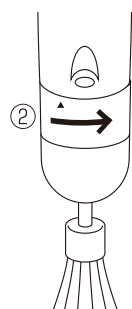
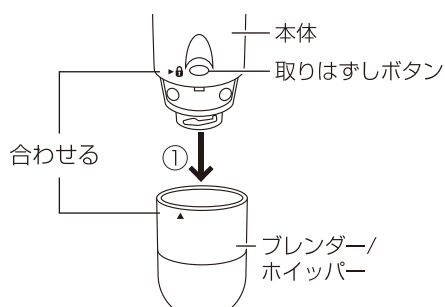

3 電源プラグをコンセントに差し込む

電源プラグをコンセントに差し込みます。

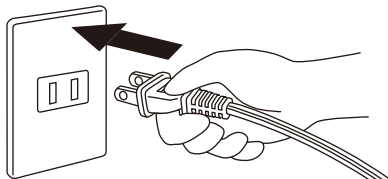

4 容器の中にブレンダー/ホイッパーを入れて、スイッチを入れる

専用カップに材料を入れ、ブレンダーを材料に押し当ててから、スイッチを押します。スイッチを押し続けている間はブレンダーのカッター/ホイッパーが回転します。また、ターボスイッチを押すと回転数が上がります。ターボスイッチは同時に押ししても単独でもスイッチが入ります。材料がお好みの状態になったら、スイッチから指を放してください。回転は止まります。※定格時間は約 1 分間です。



△ 注意

- 回転中に本体を持ち上げないでください。材料が飛び散ることがあります。
- 定格時間は約 1 分です。定格時間以上は使用しないでください。連続使用される場合は、一旦運転を止め、15 分経ってから使用してください。
- カッターについた調理物を落とすときは必ず電源プラグを抜いてから行ってください。けがをする原因になります。
- 熱い食材を調理するときは飛び散りなどによるやけどに注意してください。
- 加熱調理中の鍋の中では使用しないでください。一旦火から下ろし、冷ましてから作業してください。
- ホイッパーによる泡立ては、材料の種類や量、材料の温度などの条件により、出来上がり時間が変わります。

5 つぶす、まぜる

ブレンダーを上下左右に動かして材料をつぶしたりまぜます。
※ホイッパーでは行わないでください。

●固形物の場合

- ①小刻みに上下に動かします。 ②前後左右に動かして、すみずみまでまぜてください。

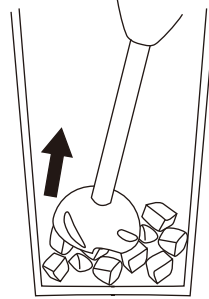
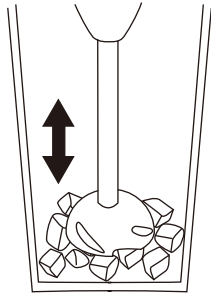

●液体の場合

ガードが液面より上に出ないようにしてください。
材料が飛び散ることがあります。
※熱い材料の場合は飛び散りによるやけどのおそれがあります。あらかじめ熱を取ってから使用してください。
※専用カップは40℃以上の材料は使用できません。

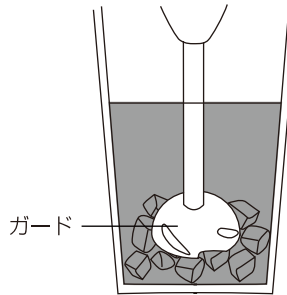

△ 注意

- 材料がガードにつまると回転が遅くなったり止まったりします。その際はスイッチを切り、電源プラグを抜いてつまっている材料を取り除いてください。(指で取り除かないでください)

6 スイッチを切る。電源プラグを抜き、本体をはずす

※ブレンダーを取りはずすときは、カッターに触れないよう十分注意してください。
作業後はスイッチから指を放し、必ず回転が止まったことを確認してから容器からブレンダー/ホイッパーを持ち上げてください。
電源プラグをコンセントから抜き、本体をはずしてください。

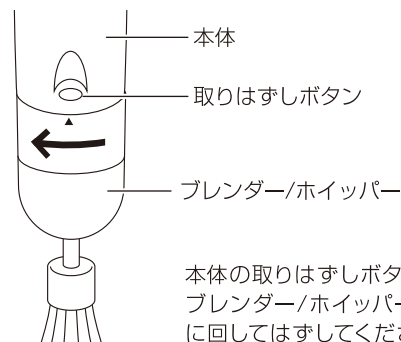
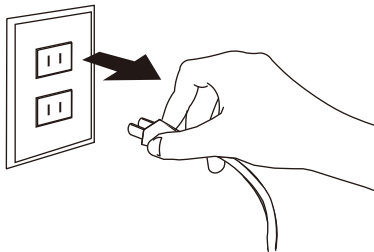

本体の取りはずしボタンを押しながらブレンダー/ホイッパーを矢印の方向に回してはずしてください。

ご使用方法 (チョッパー)

チョッパーは野菜等のみじん切りをするのに最適です。
14 ページにレシピを記載してありますので材料の目安にしてください。

1 食材をボトルに入れる

ブレードをボトルの軸にとりつけてください。
※ブレードの刃に触れないように注意してください。
材料をボトルに入れてください。

チョッパー禁止食材

- ・ 氷や冷凍フルーツ、ナッツなどの固いもの
- ・ 納豆やオクラなど粘り気が強いもの
- ・ 果物のような水分が多いもの
(液体がもれるおそれがあります)
- ・ 液体
(液体がもれるおそれがあります)

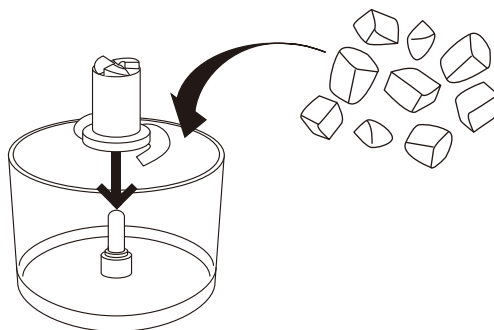

材料について

- ・ 材料の骨や種などは取り除いてください
- ・ 1~2cm 角に切って入れてください

ボトルに入れられる食材の目安量

- ・ 材料の量は 200g 以下にしてください

2 本体とボトルカバーをセットする

- ①ボトルの凹部とボトルカバーの3カ所の凸部を合わせて矢印の方向へ、②カチッと鳴るまで回してください。
 - ③本体の▶とボトルカバーの▲を合わせてから、④本体を▲側に、カチッと鳴るまで回してください。⑤▲と取りはずしボタンが図のように合えばセット完了です。
- ※電源プラグはコンセントからはずれていることを確認してからセットしてください。

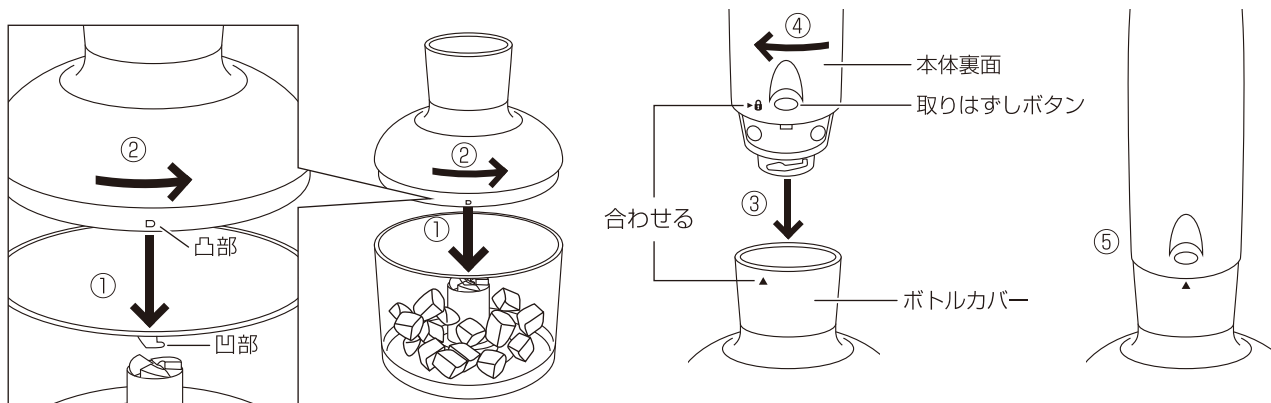

3 電源プラグをコンセントに差し込む

電源プラグをコンセントに差し込みます。

4 スイッチを入れる

ボトルをしっかり押さえて、スイッチを押します。
スイッチを押し続けている間はブレードが回転します。
また、ターボスイッチを押すと回転数が上がります。ターボスイッチは同時に押しても単独でもスイッチが入ります。
ボトル内の材料がお好みの状態になったら、スイッチから指を放してください。回転は止まります。
※定格時間は約 1 分間です。

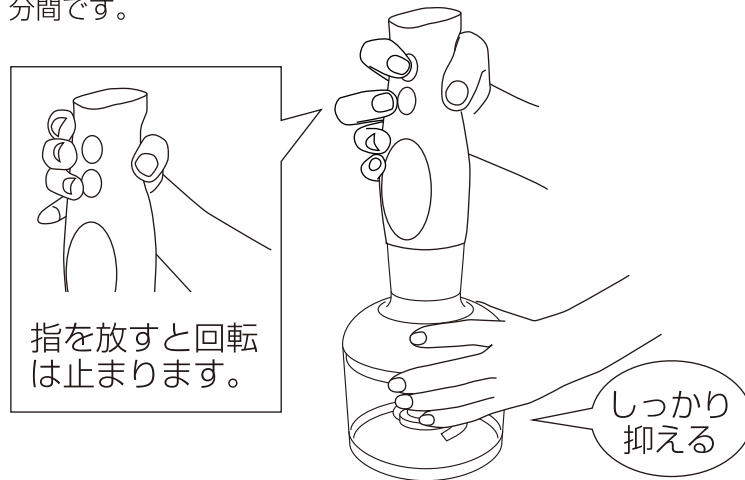

△ 注意

- 回転中に本体を持ち上げたり、ボトルカバーを開けないでください。
- 定格時間は約 1 分です。定格時間以上は使用しないでください。連続使用される場合は、一旦運転を止め、15 分程経ってから使用してください。
- ブレードについての調理物を落とすときは必ず電源プラグを抜いてから行ってください。けがをする原因になります。

5 スイッチを切る。電源プラグを抜き、本体をはずし、材料を取り出す

※ブレードを取りはずすときは、カッターに触れないように十分注意してください。
作業後はスイッチから指を放し、回転が止まったことを確認してから電源プラグをコンセントから抜き、本体をはずしてください。
ボトルカバー、ブレードを取りはずして材料を取り出してください。

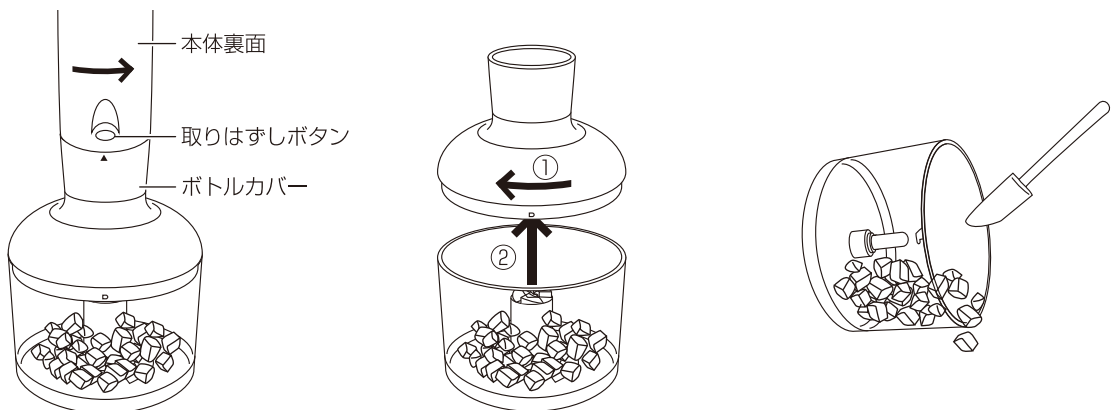

本体の取りはずしボタンを押しながら本体を矢印の方向に回してはずしてください。

ボトルカバーを矢印の方向に回してはずしてください。
ブレードも上に引き上げ取りはずしてください。

△ 注意

- ブレードを取りはずすときは、無理に引っばらないでください。けがや材料が飛び散るおそれがあります。刃についた材料はヘラなどを使って取り除いてください。

レシピ

本製品を使ってすばやくかんたんに調理できます。材料の目安の参考にしてください。

いちごシェイク（ブレンダー使用目安 30 秒）

-材料(1人分)-

いちご・・・10粒 牛乳・・・200ml 砂糖・・・大さじ2

1. 専用カップにへたを取ったいちご、牛乳、砂糖を入れ、ブレンダーでなめらかになるまでつぶしてまぜてください。

※氷や冷凍フルーツを使用しないでください。

シーザードレッシング（ブレンダー使用目安 数秒）

-材料(作りやすい分量)-

パルメザンチーズ・・・大さじ2 オリーブオイル・・・大さじ1 牛乳・・・大さじ1
にんにく・・・小さじ1 レモン・・・大さじ1 黒こしょう・・・適量

1. 専用カップに材料を入れ、ブレンダーでまぜてください。

タルタルソース（チョッパー使用目安 30 秒）

-材料(2人分)-

マヨネーズ・・・1/4カップ ゆで卵・・・1個 塩、こしょう・・・少々
ピクルス・・・1/2本 レモン汁・・・小さじ1/2

1. ゆで卵とピクルスを2~3cm角に切り、マヨネーズ以外の他の材料と一緒にブレードを取りつけたチョッパーボトルに入れます。

2. 本体を取りつけて材料をみじん切りにしてください。

3. みじん切りした材料にマヨネーズを加えて軽くまぜてください。

メレンゲ（ホイッパー使用目安 1分）

-材料-

卵白(M)・・・2個 砂糖・・・60g

-下準備-

ボウルやホイッパーなど使用する道具は必ず油分・水分を拭き取ってください。少しでも油分などが残っていると泡立ちが悪くなります。

1. ボウルの底に氷水をあて、卵白を入れます。

2. ホイッパーで卵白が白く泡立つまでまぜてください。

※ボウルから卵白が飛び散ることがありますので注意してください。

3. 白く泡立ったら砂糖を分量の1/3程度入れ、泡が細かく白っぽくなるまでホイッパーでまぜてください。

4. 残りの砂糖の1/2を加えて、かきまぜた跡がはっきりと残るようになるまで泡立ててください。

5. 残りの砂糖を全て加えて、まぜてください。徐々につやが出てなめらかになります。

6. 角が立つ状態になればメレンゲの出来上がりです。

※ホイッパーによる泡立ては、材料の種類や量、温度などの条件により、出来上がり時間が変わります。

お手入れの方法

△ 注意

- 必ずコンセントから電源プラグを抜いて、本体・ブレンダーが冷めてからお手入れしてください。
- シンナー、ベンジン、みがき粉、漂白剤、クレンザー、金属たわし、化学ぞうきんなどは使用しないでください。損傷、変色の原因となります。
- カッター、ブレードには直接手を触れないようにしてください。
- 食器洗浄機や食器乾燥器でのお手入れはできません。また、40℃以上のお湯を使用しないでください。
- 洗った後は乾いた布で拭き取り、乾燥させてください。さびの原因となります。

～本体のお手入れ～

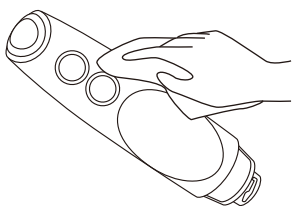

- 水洗いできません。水につけたり、水をかけたりしないでください。故障の原因となります。
1. 湿らせて固くしぼった布で汚れを拭き取ってください。汚れがひどい場合は台所用中性洗剤を少量含ませた布で汚れを拭き取ってください。
 2. 乾いた布で水分を拭き取り、乾燥させてください。

～ブレンダー、ホイッパーのお手入れ～

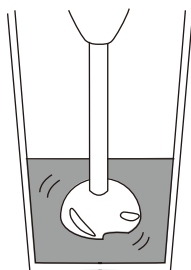
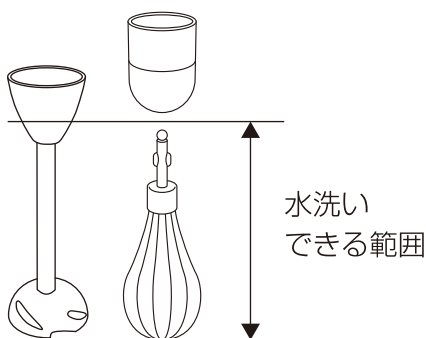

- 水洗いできますが、全体を水につけ込まないでください。
 - ブレンダー接続部は水洗いできません。
 - ブレンダーのカッターに注意して洗ってください。
1. 専用カップにぬるま湯を入れ、台所用中性洗剤を2～3滴入れ、ブレンダー、ホイッパーの先端を専用カップの底にあて、電源プラグをコンセントに差し込みます。
 2. スイッチを押して10～20秒間運転させて汚れを取り、水をすてます。
 3. 専用カップにぬるま湯を入れ、10～20秒間運転させて洗剤を落とします。
 5. ブレンダー、ホイッパーを専用カップから取り出し、乾いた布で水分を拭き取り、乾燥させてください。
- ※ 汚れが落ちにくい場合は、あらかじめぬるま湯に30分程つけてから洗うと汚れが落ちやすくなります。
6. ホイッパー接続部は湿らせて固くしぼった布で汚れを拭き取ってください。汚れがひどい場合は台所用中性洗剤を少量含ませた布で汚れを拭き取ってください。
 7. 乾いた布で水分を拭き取り、乾燥させてください。

～チョッパーのお手入れ～

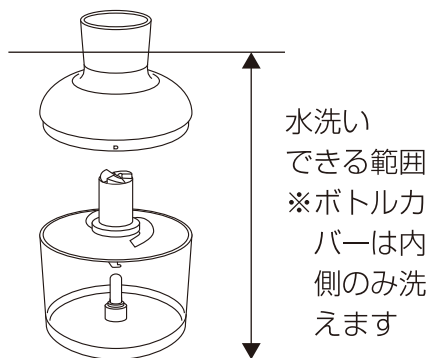

- 水洗いできますが、ボトルカバーは全体を水につけ込まないでください。
 - ブレードに注意して洗ってください。
1. 台所用中性洗剤とスポンジでよく汚れを落としてください。
 2. 乾いた布で水分を拭き取り、乾燥させてください。
- ※ 汚れが落ちにくい場合は、あらかじめぬるま湯に 30 分程つけてから洗うと汚れが落ちやすくなります。
3. ボトルカバーの表面が汚れている場合は湿らせて固くしぼった布で汚れを拭き取ってください。汚れがひどい場合は台所用中性洗剤を少量含ませた布で汚れを拭き取ってください。
 4. 乾いた布で水分を拭き取り、乾燥させてください。

～専用カップのお手入れ～

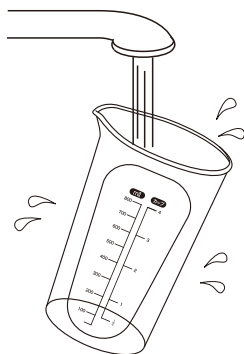

1. 水洗いできます。台所用中性洗剤を薄めた水またはぬるま湯で、やわらかいスポンジを使用して洗ってください。
2. 乾いた布で水分を拭き取り、乾燥させてください。

製品仕様

品番(品名)	HM-801 (ハンドブレンダー)		
サイズ	本体+ブレンダー：直径Φ55 × 長さ 370mm		
電源	AC100V 50/60Hz	定格時間	約 1 分
定格消費電力	200W※	速度調節	2 段スピード
質量	本体+ブレンダー：約 750g	専用カップ容量	約 800ml
電源コード長さ	約 1.5m		
付属品	ブレンダー、ホイッパー、チョッパー、専用カップ 各 1 個		

※調理する食材の硬さや量等により消費電力は変化します。

故障かな？と思ったら

※次の点をチェックしましょう。

こんなときは	原因	対策
回転が遅い 使用中に回転が止まる 振動が大きい	食材の入れ過ぎ、大きすぎ	食材を減らしたり、小さく切り直してください。 →P9、P12 参照
	ガード、ブレードに食材が詰まっている	詰まっている食材を取り除いてください。 →P11、P13 参照
本体が熱い	定格時間を超えた使用	定格時間は約1分です。1分以上の使用を避け、スイッチを切り、15分程経ってから使用してください。

こんなときは	理由
樹脂などのおいがする	使い始めのうちは、樹脂などのおいがすることがありますが、使用上の品質に問題はありません。使用していくうちににおいが少なくなります。
各接続部の内部にオイルがにじんでいる	回転を潤滑にするオイルです。故障ではありませんのでご安心して使用してください。乾いた布でオイルを拭き取ってから使用してください。

製品についてのお問い合わせ

製品についてご不明な点がございましたら、当社のお客様相談センターまでお問い合わせください（下記の「アフターサービスについて」を参照）。

また、お客様ご自身での分解や修理は危険ですので絶対にしないでください。

アフターサービスについて

修理やお取り扱いのご相談は、まず、お買い上げの販売店へお申し付けください。

製品の保証について

- この説明書には製品の保証書がついています。保証書は、お買い上げの販売店で「お買い上げ日」「販売店名」などの記入を受け、ご確認の上内容をよくお読みいただき、大切に保管してください。

保証期間：お買い上げ日から1年間

- 保証書の記載内容により修理をいたしますが、保証期間中でも有料となる場合があります。
- 保証期間後の修理について
お買い上げの販売店にご相談ください。修理によって使用できる場合は、ご要望により有料で修理させていただきます。
- 当社修理技術者以外の方が分解・修理した場合は、保証・修理はできません。

修理を依頼される時

- 「故障かな？と思ったら」の内容にて確認していただき、それでも異常のあるときはご使用中を中止し、お買い上げの販売店に製品と保証書をご持参の上、修理をご依頼ください。なお、製品修理以外の責任はご容赦ください。

問い合わせ先

- ご不明な場合は、お買い上げの販売店または、株式会社ドリテックまでお問い合わせください。

輸入発売元 株式会社 ドリテック 〒343-0824 埼玉県越谷市流通団地2-3-9

お客様相談センター

☎ 0120-875-019 URL : <http://www.dretec.co.jp>

(受付時間：月～金 10：00～12：00、13：00～16：00 祝祭日および当社指定休日を除く)

メモ

A large rounded rectangular box with a thin black border, containing 20 horizontal lines for writing. The lines are evenly spaced and extend across most of the width of the box.

保証書

本保証書記載内容によりこの製品を保証いたします。
本製品の修理は本保証書をご持参、ご提示の上、お買い上げ店へご相談ください。

品番	HM-801		
保証期間	対象部品	お買い上げ日より	保証条件
	本体、付属品	1年間	持込修理
お買い上げ日	年 月 日		
お客様	お名前		
	ご住所 お電話		
販売店	販売店名		
	ご住所 お電話		

〈保証規定〉

- 次のような場合には、保証期間内でも有料修理になります。
 - ※ 誤ったご使用、不注意、落下、不当な修理、分解、改造、天災、地変等による故障または損傷。
 - ※ ご使用上に生じる外観の変化。
 - ※ 本保証書に販売店、およびお買い上げ年月日の記載がない場合、字句を書き換えられた場合。
 - ※ 本保証書のご提示がない場合。
 - ※ 一般家庭以外（例として、業務用としての使用）に使用された場合の故障および損傷。
- 有料修理の場合、修理品の運賃、修理部品代、技術料はお客様にてご負担願います。
- お客様にご記入いただいた保証書の控えは、保証期間内のサービス活動およびその後の安全点検活動のために記載内容を利用させて頂く場合がございますので、ご了承ください。また、法令の定めのある場合を除き、事前の同意をいただくことなく、上記の目的以外には使用いたしません。
- お買い上げ後 1 年間の保証期間内に、正常なご使用状態で故障した場合には本保証書をご持参ご提示の上、お買い上げ店にご依頼ください。無料で修理、調整いたします。
- この保証書は、本書に明示した期間、条件のもとにおいて無料修理をお約束するものです。この保証書によって、保証書を発行している者およびそれ以外の事業者に対するお客様の法律上の権利を制限するものではありません。
- 本書は日本国内においてのみ有効です。（This warranty is valid only in Japan.）
- 保証書は再発行いたしませんので、紛失しないよう大切に保管してください。

修理メモ

輸入発売元 株式会社 ドリテック 〒343-0824 埼玉県越谷市流通団地2-3-9

お客様相談センター



0120-875-019 URL : <http://www.dretec.co.jp>

(受付時間：月～金10：00～12：00、13：00～16：00 祝祭日および当社指定休日を除く)