

**DRETEC**  
DREAM TECHNOLOGY

健康管理をサポートする

**Dr.SCAN**

**BS-211**

ドリテック体重体組成計 ドクター・スキャン BS-211

**取扱説明書** **保証書付**



- この度は、体重体組成計「ドクター・スキャン」をお買い上げいただきまして、誠にありがとうございます。
- ご使用前に、この「取扱説明書」を必ずよくお読みになり、正しく安全にお使いください。
- この取扱説明書には保証書が付いていますので、大切に保管してください。

ドリテック体重体組成計

ドクター・スキャン BS-211

## 製品特徴

- 体重を3kgから100kgまで最少100g単位で、100kgから150kgまで最小200g単位で測定
- 体脂肪率を0.1%単位で表示
- 体重、体脂肪率、基礎代謝、水分量、筋肉量、を測定
- 個人データ(年齢、身長、性別)を10人まで登録可能
- 測定前に前回測定結果を表示

## もくじ

**DRETEC**  
DREAM TECHNOLOGY

- 安全上のご注意 ..... 3
- 正確な測定結果を得るには ... 6
- 各部の名称 ..... 7
- 表示部の見方 ..... 8
- 乾電池の入れ方 ..... 10
- 個人データの登録 ..... 11
- 測定方法 ..... 13
- 故障かなと思ったら ..... 14
- アフターサービスについて ... 15
- 仕様／保証書 ..... 16



# 安全上のご注意

- 必ずご使用の前にこの「安全上のご注意」をよくお読みのうえ正しくお使いください。
- ここに示した注意事項は、安全に関する内容ですので、必ずお守りください。

 <b>警告</b>	この表示の項目について、誤った取り扱いをすると、人が死亡または重傷を負う可能性があることを示しています。
---	--

 <b>注意</b>	この表示の項目について、誤った取り扱いをすると、人が傷害を負う可能性があることを示しています。
---	---

## 図表示の例

 <b>注意</b>	この記号は、警告や注意を促す内容のものです。
 <b>禁止</b>	この記号は、禁止の行為であることを告げるものです。
 <b>指示</b>	この記号は、行為を強制したり指示したりする内容のものです。

## 警告

病院や診療所などでは使用しないでください。

- 業務用としての機能は備えておりません。業務用としては使用しないでください。

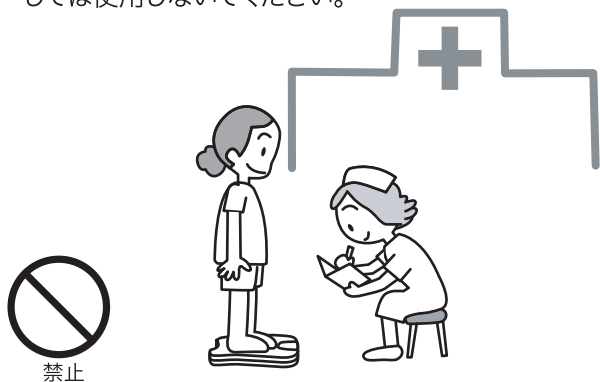

ペースメーカーなどの体内機器を装着している方は絶対に使用しないでください。

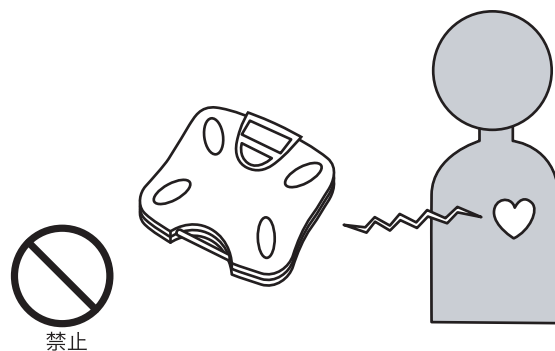

体が不自由な型がお使いになる場合は、介助者に援助してもらるか、手すりなどを利用してご使用ください。

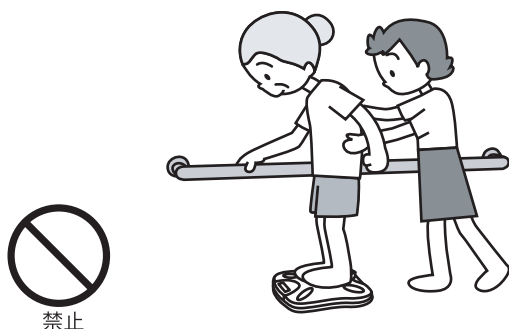

濡れた床や滑りやすい材質の床(タイル面など)では使用しないでください。

- 転倒したり、滑ったりして大けがをする恐れがあります。



## ⚠ 警告(つづき)

本機に飛びのったり、本機の上で飛び跳ねたりしないでください。

- 転倒して大けがをする恐れがあります。



禁止

本機の端にはのらないでください。

- バランスが悪くなり、転倒して大けがをする恐れがあります。

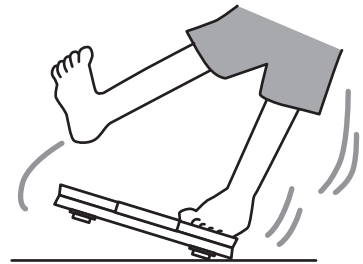

禁止



指示

測定結果はあくまでも目安となります。測定結果の評価やそれに伴った健康管理に関しましては、必ず医師または資格を持った専門家の指示に従ってください。

## ⚠ 注意

本機は平らな安定した場所に設置してください。不安定な場所では転倒の危険がありますので使用しないでください。

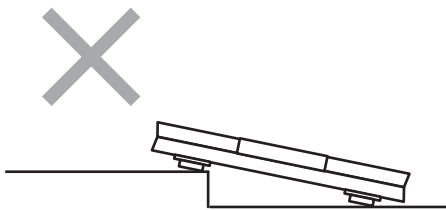

禁止

入浴後など濡れた体で、本機にのらないでください。

- 転倒して大けがをする恐れがあります。また、本体が濡れると故障の原因になります。



禁止

持ち運びには注意してください。特にお子さまなどには持ち運びをさせないでください。

- 落として大けがをする恐れがあります。



禁止

本機に強い衝撃をあたえないでください。

- 破損や故障の原因になります。



禁止

## ⚠ 注意(つづき)

本機のすき間に指などを入れないでください。

- けがをする恐れがあります。

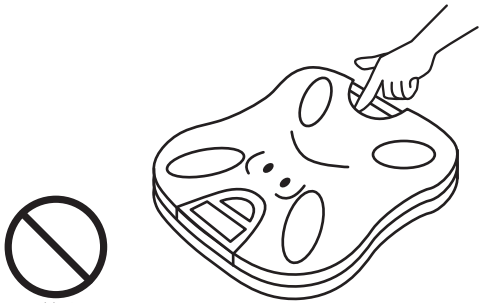

禁止

高温になる場所には置かないでください。

- 火災の原因になることがあります。また、破損や故障の原因になります。特に、直射日光のあたる場所や暖房機器などの近くには置かないでください。

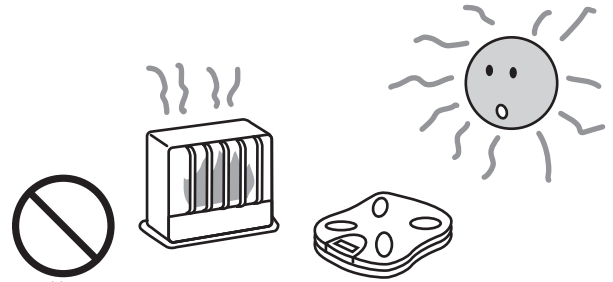

禁止

湿気や磁気の多い場所には置かないでください。

- 故障の原因になります。



禁止

加熱、分解、改造、水中での使用はしないでください。

- 故障の原因になります。



禁止

## 正確な測定結果を得るには



指示

本機は平らな硬い床に設置した状態で使用してください。傾いた床や柔らかい床の上では正しい測定ができません。

素足で使用してください。その際に、足の裏の水分やほこりなどは、よく落としてください。

- 靴下などを履いていたり、足の裏に水分やほこりがついていると正確な測定ができません。

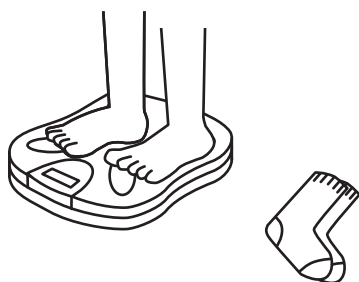

指示

足の裏を電極部に正しく合わせて使用してください。

- 本機は電極部から足の裏を通して微弱電流を体内に流します。そのため、電極部と足の裏がしっかり接触していないと、正しい測定ができません。



指示

できる限り裸に近い状態で測定してください。

- 着衣の重さが測定結果に誤差を生じさせます。

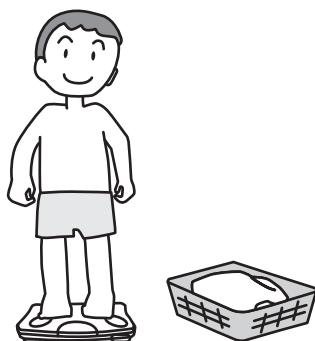

指示

アスリートの方やスポーツを専門にやっている方、妊娠中の方、中学生以下の方、人工透析患者の方、対水分の変化を誘発させる薬を服用されている方につきましては、測定結果は参考値としてください。測定結果の信頼性が保証されません。

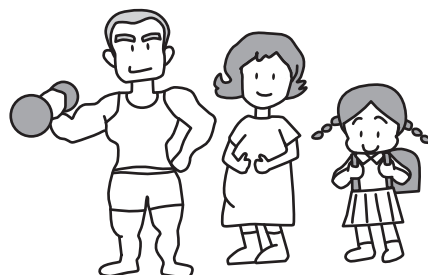

指示

## お手入れについて

- お手入れの際には、シンナー・ベンジン・ガソリン・灯油・アルコールなどは使わないでください。変色、変質するおそれがあります。
- 樹脂部分のよごれは、かたく絞ったふきんで拭き取ってください。汚れがひどいときはぬるま湯か、中性洗剤をつけてかたく絞ったふきんで拭き取ってください。お手入れの際に直接水や洗剤をかけて掃除することは、絶対にしないでください。また、みがき粉やクリームクレンザーなどを使用しますと樹脂部分に傷をつけるおそれがありますので、使用しないでください。

# 各部の名称

## 表面

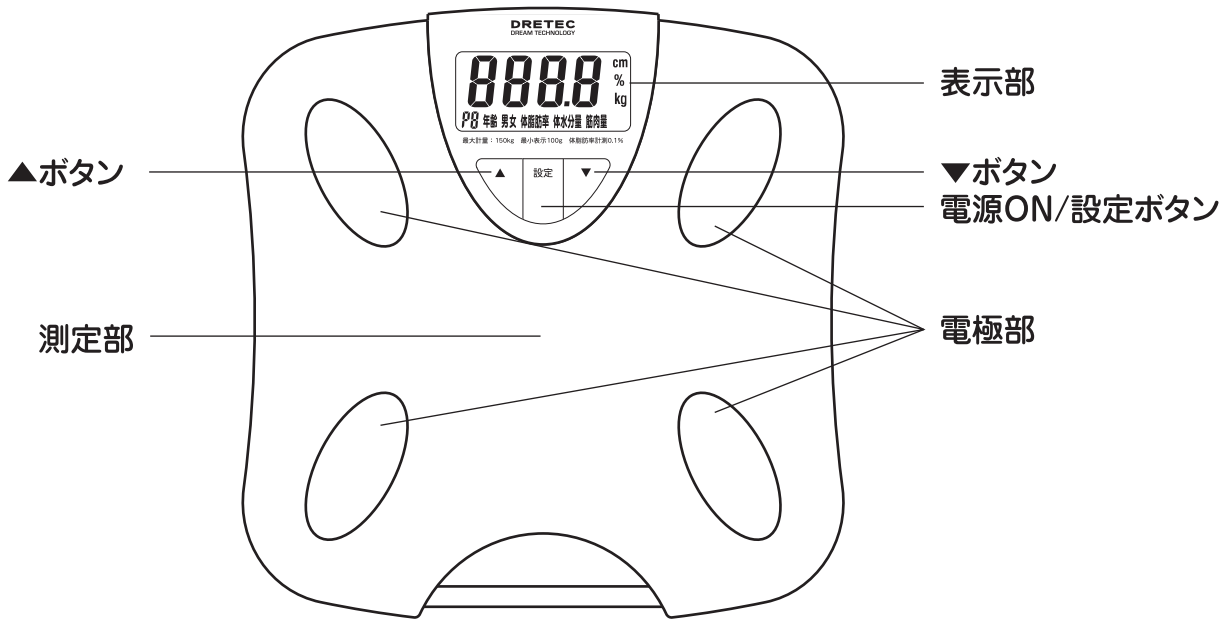

- 電源ON/設定ボタン  
測定開始時や個人登録を始めるとき、決定に使用します。
- ▲/▼ボタン  
個人データの選択、登録内容の選択に使用します。

## 裏面

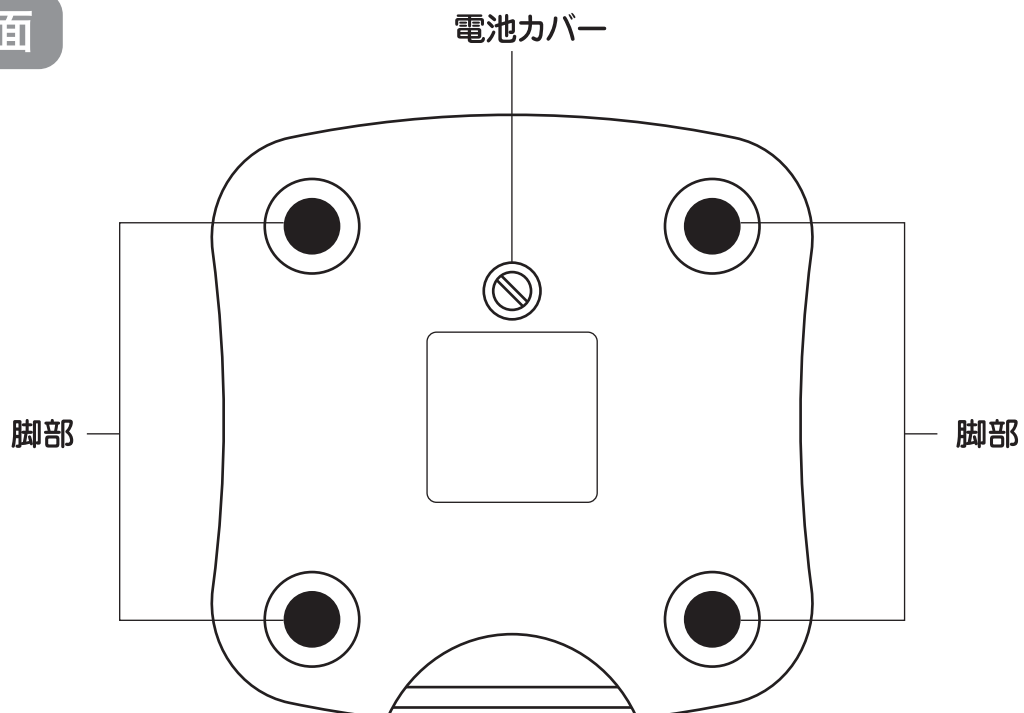

## 表示部の見方

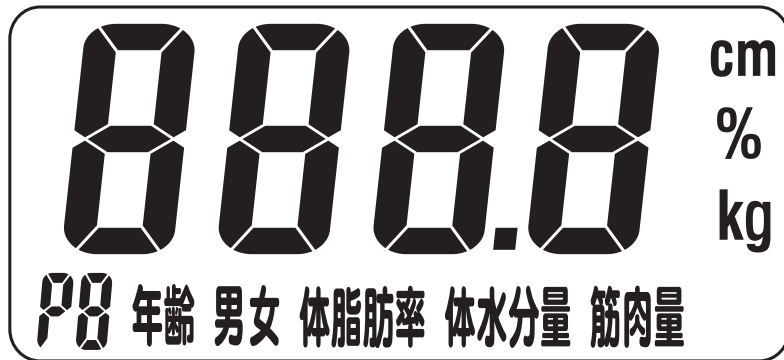

個人データ登録番号  
が表示されます。

年齢を入力、表示す  
るときに点灯します。

性別を入力、表示す  
るときに点灯します。

体脂肪率を表示す  
るときに点灯します。

体水分量を表示す  
るときに点灯します。

筋肉量を表示す  
るときに点灯します。

## 測定結果の判定

### ● 体脂肪率

体脂肪率とは、体重に占める脂肪の割合です。  
判定については、下記の表を参考にしてください。

女 性		男 性	
体脂肪率	判 定	体脂肪率	判 定
20未満	低い	15未満	低い
20以上25未満	標準	15以上20未満	標準
25以上30未満	やや高い	20以上25未満	やや高い
30以上	高い	25以上	高い

※ この表は、あくまでも一般論です。参考値として見てください。



## 測定結果の判定(つづき)

### ● 基礎代謝

基礎代謝とは、生命を維持するために消費されるエネルギーです。体温調節や呼吸、心臓を動かすなどがそれに該当します。基礎代謝が高いほど、太りにくいからだと言えます。また、様々な要因によって基礎代謝は変わります。ひとつの目安として、考えてください。

### ● 体水分量

体水分量とは、体内に含まれる水分の量です。体内の水分には、体温調節や栄養の運搬など重要な役割があります。測定結果の変化の推移を参考にしてください。

### ● 筋肉量

筋肉は、体を動かすという他に、基礎代謝と密接な関係があります。一般的に、身長・体重が同じ人でも、筋肉量の多い人の方が、より多くエネルギーを消費するため、基礎代謝は高くなります。

## 電池の入れ方

### ● 電池の交換

電池が消耗してくると表示部に[Lo]と表示され、電源が自動的に切れますので、新しい電池と交換してください。

※ 製品に組み込まれている電池は動作確認用電池ですので、電池寿命は短い場合があります。(通常は約2年1日2回はかった場合)

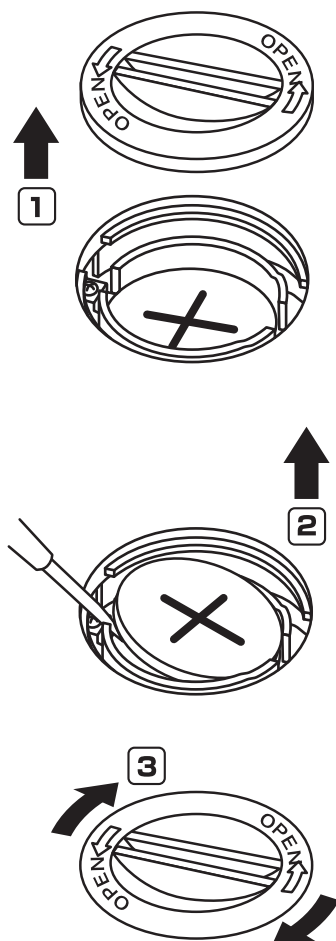

① 裏側の電池カバーを矢印の方向に回して、取り外します。

② 古い電池を抜取ります。このときマイナスドライバー等の先が尖ったものを使うと簡単に取り出すことができます。新しい電池の「+」「-」を間違えないように入れてください。  
(使用電池:CR2032×1個)

③ 電池カバーを矢印と反対方向にパチッと音がするまで回して閉じます。

※ 電池を破棄する場合はお住まいの自治体の指示に従ってください。

### 電池についてのご注意

下記のことを必ず守ってください。電池の使い方を間違えますと、液漏れや破裂の恐れがあり機器の故障やけがの原因になります。

- 1) 「+」、「-」を正しく入れてください。
- 2) 使い終わった電池はすぐに器具から取り出してください。
- 3) ショート、分解、加熱、火に入れないでください。発熱、液漏れ、破裂の原因になります。
- 4) 電池は幼児の手の届かないところに置いてください。万一飲み込んだ場合には、直ちに医師に相談してください。
- 5) 電池を廃棄する場合および保存する場合には、テープなどで絶縁してください。他の金属や電池とまじると発火、破裂の原因になります。
- 6) 電池は古いものと新しいものを混ぜると、古い電池に負担がかかりすぎて液漏れの原因になります。交換するときは、2個とも交換してください。

## 個人データの登録

本機は、10人分の個人データを設定することができます。また、設定した個人データをいつでも修正することもできます。

### 設定手順

※ 個人データ保存番号「P2」に、「23歳」「女性」身長「160 cm」を入力する場合。

#### 1. 表示がが消えていることを確認して 「設定」ボタンを押す

ゼロ[0.0]が表示される。

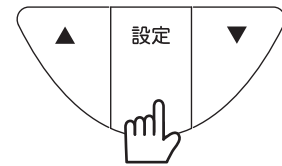

#### 2. もう一度「設定」ボタンを押す

個人データ登録モードになる。

表示画面に"P0"が点滅していることを確認する。

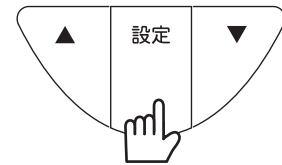

#### 3. 個人データ番号を登録する

- (日)「▼」または「▲」ボタンを押して登録したい番号[P2]を表示させる。
- (月)「設定」ボタンを押す。

性別が点滅する。

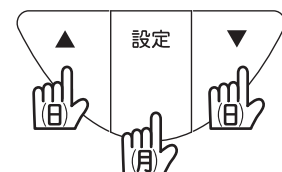

## 4. 性別を登録する

- (日)「▼」または「▲」ボタンを押して性別[女]を表示させる。
  - (月)「設定」ボタンを押す。
- [0.0]が点滅する。

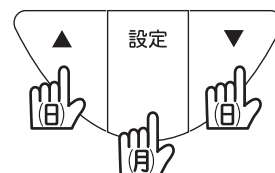
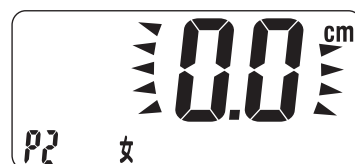

## 5. 身長を登録する

- (日)「▼」または「▲」ボタンを押して身長[160]を表示させる。
  - (月)「設定」ボタンを押す。
- 年齢が点滅する。

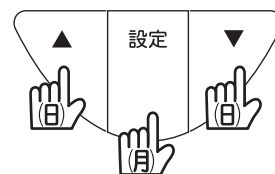

## 6. 年齢を登録する

- (日)「▼」または「▲」ボタンを押して年齢[23]を表示させる。
  - (月)「設定」ボタンを押す。
- 「———」が表示され登録が完了する。

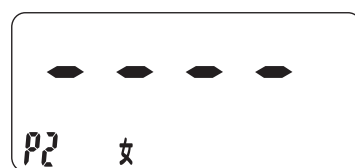
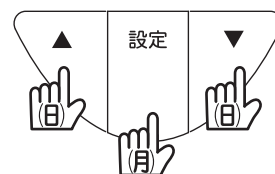
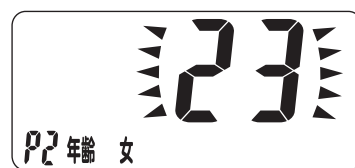

※ 1～6の操作を繰り返し、別の人データの登録や保存済データの修正をすることができます。

1. 表示が消えていることを確認して  
「設定」ボタンを押し、電源を  
ONにする

個人データ番号が点滅し、個人  
データが順次表示される。

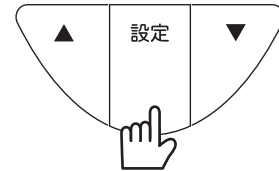
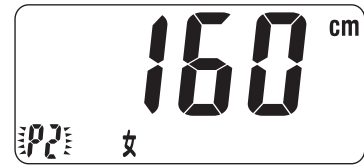

2. 個人データ番号を呼び出す

(日)「▼」または「▲」ボタンを押して  
選択したい番号[P2]を表示させる  
(月)3秒後に「0.0」が表示される。

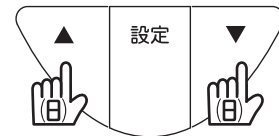
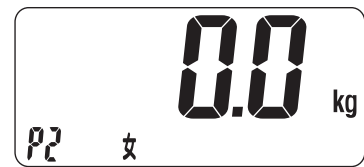

3. 電極に両足をあわせ、体組成計  
にのる

3秒後に体重が表示され、その後、  
体脂肪率、体水分量、筋肉量が表  
示される。

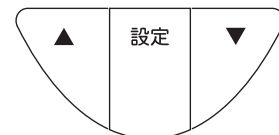
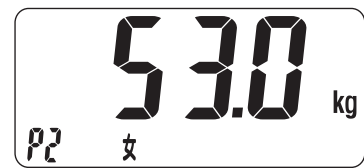

体脂肪率



体水分量

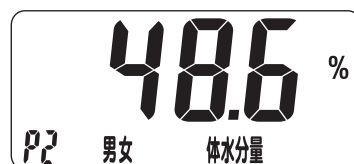

筋肉量

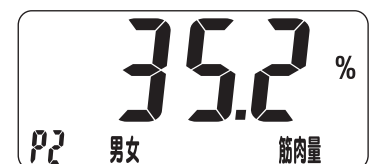

### 電源が入らない

- 絶縁シートが取り除かれているか確認してください。
- 電池が入っているか確認してください。
- 電池が消耗している可能性があります。電池を新しいものに交換してください。

### エラー表示が出た

- 足の裏が電極部に密着していますか。
- 測定中はなるべく動かずに測定してください。
- 電極部にほこりや水分等が付着していませんか。
- 年齢、身長、性別を正しく入力しましたか。
- [0.0kg]が表示されてから、測定を開始してください。
- 測定結果が測定範囲外の場合もエラーが表示されます。

### 体重が測定できない

- 体重が150kgを超える場合は測定できません。
- 硬い安定した床の上に本機を設置してありますか。
- 電池が消耗している可能性があります。電池を新しいものに交換してください。
- 測定中はなるべく動かずに測定してください。

# アフターサービスについて

修理やお取り扱いのご相談は、まず、お買い上げの販売店へお申し付けください。

## 製品の保証について

- この説明書には製品の保証書がついています。  
保証書は、お買い上げの販売店で「お買い上げ日」「販売店名」などの記入を受け、ご確認のうえ内容をよくお読みいただき、大切に保管してください。

保証期間：お買い上げ日から本体1年間

- 保証書の記載内容により修理をいたしますが、保証期間中でも有料となる場合があります。
- 保証期間後の修理について  
お買い上げの販売店にご相談ください。修理によって使用できる場合は、ご要望により有料で修理させていただきます。

## 修理を依頼される時

- 「故障かな?と思ったら」の表にて確認していただき、それでも異常のあるときは、ご使用中を中止し、お買い上げの販売店に製品と保証書をご持参の上、修理をご依頼ください。なお、製品修理以外の責任はご容赦ください。

## 補修用性能部品について

- この製品の補修用性能部品(製品の機能を維持するために必要な部品)の最低保有期間は、製造打ち切り後6年です。

## アフターサービスについて

- ご不明な場合は、お買い上げの販売店または、株式会社ドリテックまでお問い合わせください。

フリーダイヤル 0120 - 875 -019

受付時間：月曜日～金曜日(祝祭日は除く)  
午前10時～午後4時

# 仕 様

## 製品仕様

品 番	BS-211
電 源	リチウムボタン電池(CR2030 X 1個)
消 費 電 流	9.5mA
電 池 寿 命	約2年(1日2回はかった場合)
本 体 寸 法	幅 311.0 X 奥行 299.0 X 高さ 39.9 cm
本 体 重 量	1121g
主 要 部 品 材 質	ABS樹脂

## 技術指標

最大レンジ	150kg	脂肪目盛り	0.1%	メモリーセル	"Lo"
公差	1%±1D	水分率範囲	20%~65%	身長	100~220cm
最小レンジ	3kg	水分目盛り	30.1%	年齢	10~80
重量目盛り	0.1kg	筋肉範囲	20%~70%	オーバーロード	0.1d
重量単位	kg	筋肉目盛り	0.1%	脂肪/水分/筋肉ミス	<Err>
脂肪率範囲	5%			メモリーデータなしの表示	"-----"

# 保証書

本保証書記載内容によりこの製品を保証いたします。

品番	BS-211/212		
保証期間	対象部品	お買い上げ日より	保証条件
	本体	1年以内	持込修理
お買い上げ日	年 月 日		
お客様	お名前		
	ご住所 お電話		
販売店	販売店名		
	ご住所 お電話		

## 〈保証規定〉

- 次のような場合には、保証期間内でも有料修理になります。
  - ※ 誤ったご使用、不注意、落下、不当な修理、分解、改造、天災、地変等による故障または損傷。
  - ※ ご使用上に生じる外観の変化。
  - ※ 本保証書に販売店、およびお買い上げ年月日の記載がない場合、字句を書き換えられた場合。
  - ※ 本保証書のご提示がない場合。
  - ※ 一般家庭以外（例として、業務用としての使用）に使用された場合の故障および損傷。
- 有料修理の場合、修理品の運賃、修理部品代、技術料はお客様にてご負担願います。
- 電池は保証対象外です。
- お客様にご記入いただいた保証書の控えは、保証期間内のサービス活動およびその後の安全点検活動のために記載内容を利用して頂く場合がございますので、ご了承ください。また法令の定めのある場合を除き、事前の同意をいただくことなく、上記の目的以外には使用いたしません。
- お買い上げ後1年間の保証期間内に、正常なご使用状態で故障した場合には本保証書をご持参、ご提示の上、お買い上げ店にご依頼ください。無料で修理、調整いたします。
- この保証書は、本書に明示した期間、条件のもとにおいて無料修理をお約束するものです。この保証書によって、保証書を発行している者およびそれ以外の事業者に対するお客様の法律上の権利を制限するものではありません。
- ご転居の場合の修理ご依頼先などは、お買い上げの販売店、または株式会社ドリテックへご連絡ください。
- ご贈答などで本書に記入の販売店で無料修理をお受けになれない場合は、株式会社ドリテックへご連絡ください。
- 本書は日本国内においてのみ有効です。(This warranty is valid only in Japan.)

修理メモ

輸入発売元 株式会社ドリテック 〒343-0824 埼玉県越谷市流通団地2-3-9

お客様相談センター

 0120-875-019 URL : <http://www.dretec.co.jp>

(受付時間：月～金 10：00～12：00, 13：00～16：00, 祝祭日および当社指定休日を除く)