

dretec  
充電式サイクロンクリーナー

家庭用

# Cleanstorm EV

品番 VC-802

「クリンストーム EV」

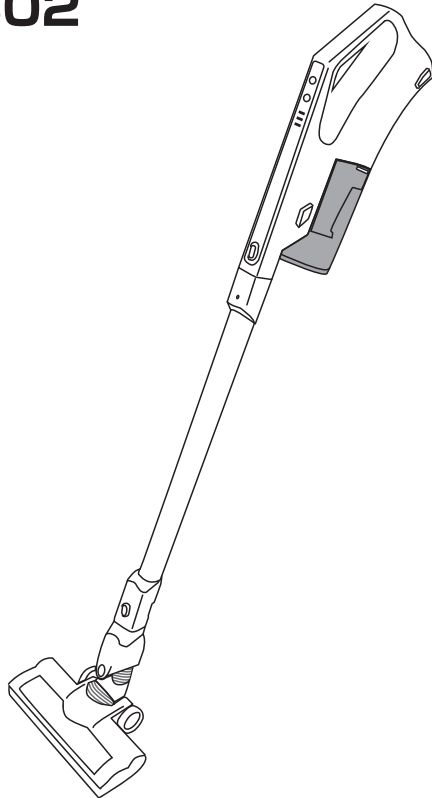

※本製品は日本国内用に設計されておりますので、国外での使用はできません。(FOR USE IN JAPAN ONLY)

## 取扱説明書 保証書付

このたびは、当社製品をお買い上げいただきましてまことにありがとうございます。ご使用前に、この取扱説明書を最後まで必ずお読みいただき、正しく安全にご使用ください。

お読みになった後は、いつでも見られるように大切に保管してください。

## 目次



安全上のご注意	1 ~ 4
使用上のお願い	4
各部の名称	5 ~ 6
充電電池の取り付け・取り外し	6
充電をする	7
準備をする	8
掃除をする	9
ゴミを捨てる	10
お手入れ	11 ~ 14
故障かな?と思ったら	15
アフターサービスについて	16
製品仕様	16

※本書に記載されているイラストはイメージです。

## 安全上のご注意 ①



ご使用の前に「安全上のご注意」をよくお読みいただき、正しくお使いください。

以下の警告マークを表示している事項はいずれも安全に関する重要な内容ですので必ずお守りください。

警告マークの種類	警告マークの内容
 <b>警告</b>	人が死亡または重傷を負う可能性が想定される内容
 <b>注意</b>	人が傷害を負う可能性及び物的損害のみの発生が想定される内容

### 図記号の例

 <b>禁止</b> してはいけない内容	 <b>指示</b> 実行しなければならない内容
---	---

 <b>警 告</b>	
 <b>禁止</b>	<p>&lt;充電アダプター・コードについて&gt;</p> <ul style="list-style-type: none"> <li>●充電アダプター・コードを傷つけない、引っぱらない、無理に曲げない、ねじらない、束ねない、はさみ込まない、重いものをのせない、加工しない。 発熱・火災・感電の原因になります。</li> <li>●コードが傷んだり、コンセントの差し込みがゆるいときは使用しない。 ショート・発火の原因になります。</li> <li>●ぬれた手で充電アダプターを抜き差ししない。 感電・ショート・発火・けがの原因になります。</li> <li>●以下の異常や故障時にはただちに使用を中止する。 <ul style="list-style-type: none"> <li>・本体や充電アダプターが変形している・異常に熱い</li> <li>・電源を入れても運転しないことがある</li> <li>・運転中に異常な音がする</li> <li>・こげくさいにおいがする</li> <li>・充電アダプターのプラグやコードを動かすと充電が止まったりする</li> </ul> </li> </ul> <p>⇒15ページ「故障かな?と思ったら」をご確認いただき、販売店へ修理をご依頼ください。</p>
 <b>指示</b>	<ul style="list-style-type: none"> <li>●充電アダプターのほこりは定期的に取り除く。 充電アダプターにほこりがたまると湿気などで絶縁不良となり、火災の原因になります。</li> <li>●充電アダプターは根元まで確実に差し込む。 差し込みが緩いと、感電・火災・ショートの原因となります。</li> <li>●定格15A・交流100Vのコンセントを単独で使用する。</li> <li>●使用中、充電アダプターやコードが熱くなるときは、ただちに使用を中止する。 たこ足配線などで定格を超えると発熱し、発火や感電の原因になります。</li> </ul>

## 安全上のご注意 ②

### ⚠ 警 告



指示

#### <充電アダプター・コードについて>

- 必ず付属の充電アダプターを使用する。  
他の充電アダプターを使用すると、感電・火災の原因になります。
- 充電アダプターの栓刃にほこりやゴミが付着している場合は、乾いた布などでよく拭き取り使用する。  
ほこりやゴミが付着していると、絶縁不良となり、火災の原因となります。
- 充電アダプターは根元まで確実に差し込む。
- 充電池内部の液体が漏れて皮膚や衣服に付いたときは、すぐに水道水などのきれいな水でよく洗う。
- お手入れ・点検の際は必ず電源を切り、充電アダプターをコンセントから抜いたことを確認してからおこなう。



禁止

#### <お取り扱いについて>

- 絶対に分解・修理・改造をしない。  
発火・感電・けがの原因になります。
- 本体に水をかけたり、水洗いをしない。  
感電・ショート・異常動作を起こし、けがなどの原因になります。
- 吸込口・排気口や本体パイプ穴などに金属や異物などを入れない。  
感電・ショート・異常動作を起こし、けがなどの原因になります。
- 灯油・ガソリン・シンナーなどの引火性のあるものを吸わせない。
- 可燃物や燃えているもの、タバコの吸殻などを吸わせない。
- スプレーをかけたり、吸わせたりしない。スプレーなどを使用している近くで使用しない。
- 油煙や湯気を吸わせない。  
爆発・火災・故障などの原因になります。
- 火やストーブのそば、直射日光のあたる場所、炎天下の車内など高温になる場所に保管しない。  
発熱・発火・変形・故障などの原因になります。
- 風呂場などのぬれた場所・高温多湿になる場所で使用しない。  
感電・ショート・発火の原因になります。

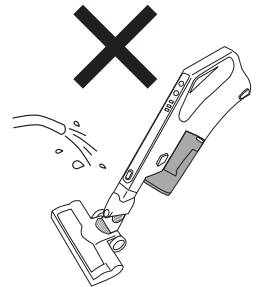

- 小さな子供だけで使用させない。また、乳幼児のそばで使用したり、手の届くところに置かない。
- 自分で操作できない人や、取り扱いに不慣れな人だけで使用させない。  
感電・けがの原因になります。



指示

- 異臭・発熱・変形・変色など、今までと異なることに気がついたときは使用しない。  
発熱・発煙・発火の原因になります。
- 充電池内部の液体が漏れて皮膚や衣服に付いたときは、すぐに水道水などのきれいな水でよく洗う。

# 安全上のご注意 ③

## ⚠ 注意



指示

### <充電アダプター・コードについて>

- 充電アダプターをコンセントから抜くときは、コードを持たず必ず充電アダプター本体を持って抜く。

コードを引っ張ると、破損して、感電・ショート・火災の原因になります。

- 使用後やお手入れするときは、充電アダプターをコンセントから抜く。けがや、やけど、絶縁劣化などによる感電・漏電火災の原因になります。

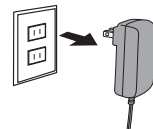

禁止

### <お取り扱いについて>

- ダストカップ・フィルターなどはずしたまま使用しない。
- 破れたり、破損したフィルターなどは使用しない。  
本体内部にゴミなどが入り込み、故障・発火の原因になります。
- 床用ヘッドのローラーが破損・磨耗している状態で使用しない。
- 傷つきやすい床材などでは使用しない。  
床面が傷つく原因となります。
- 掃除機を床に強く押し付けたりしない。  
床用ヘッドが取りはずせなくなることがあります。
- 床用ヘッドを横にすべらせて掃除しない。
- 壁や家具などに強くぶついたり、押し付けたりしない。  
床面・壁や家具などが傷つく原因になります。
- 乗ったり寄りかかったりしない。
- 子供に遊ばせない。
- ぶついたり、強い衝撃を与えない。
- 運転中にパイプやダストカップをはずさない。
- 屋外では使用しない。
- ハンドル以外の部分を持って本体を移動しない。  
ケガ・破損・故障の原因になります。

- 火気や暖房器具などに近づけない。  
排気口から出る風で炎が大きくなり、火災の原因になります。
- 排気口や吸込口を長時間ふさいだまま運転しない。  
過熱による変形・故障・火災の原因になります。

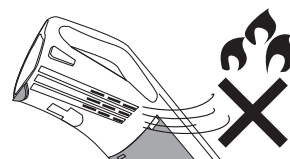

指示

- ゴミ捨てやお手入れは電源プラグを抜いてから行なう。  
感電・発熱・故障などの原因になります。
- フィルターは定期的にお手入れを実施する。  
吸引力の低下や異臭などの原因になります。
- 5℃以下の低温または、35℃以上の高温の環境での充電は避ける。  
発熱・発煙・発火・破裂の原因や、正しく充電できなかつたり、充電電池の劣化の原因になります。
- 湿気やほこりの少ない場所で保管する。  
発熱・発火・感電の原因になります。

## 安全上のご注意 ③ (続き)

### ⚠ 注 意



指示

- 充電中、保管時、掃除中に一時的に置くなどの場合は、床などの安定した場所に横にして置く。または市販のスタンドを使用する。本製品は自立機能がないため、壁などに立てかけておくと製品が転倒して故障やけがのおそれがあります。

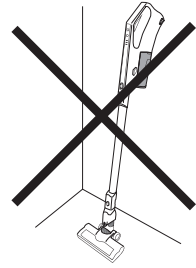

### 使用上のお願い

- 次のようなものは吸わせないでください。故障や異臭の原因になります。
  - ・水や液体、ぬれたゴミなど
  - ・針やピンなど鋭利な金属、ガラスなど
  - ・多量の粉や砂、小石など
  - ・ペットなどの排泄物や排泄物が付着したもの
  - ・ビニール袋・ラップ・ストッキングなどのホースや吸込口につまりそうなもの
- 本製品は一般家庭用です。業務用としての使用や、掃除目的以外には使用しないでください。
- 各製品の接続や取りはずしの際は、手をはさまないように気をつけてください。

電池は消耗品です。繰り返し使用することで劣化し、作動時間が徐々に短くなります。ご使用状況・周囲温度などにより異なりますが、満充電しても使用時間が極端に短くなった場合は、(株)ドリテック お客様相談センターにお問い合わせください。

### ■充電電池のリサイクルにご協力下さい



リチウムイオン電池は、リサイクル可能な貴重な資源です。ご使用済みの商品の廃棄に際してはリサイクルにご協力ください。リサイクルに関しては各自治体の指示に従ってください。ご不明点は当社お客様相談センターへお問い合わせください。

# 各部の名称

各部品  がそろっているか確認をしてください。

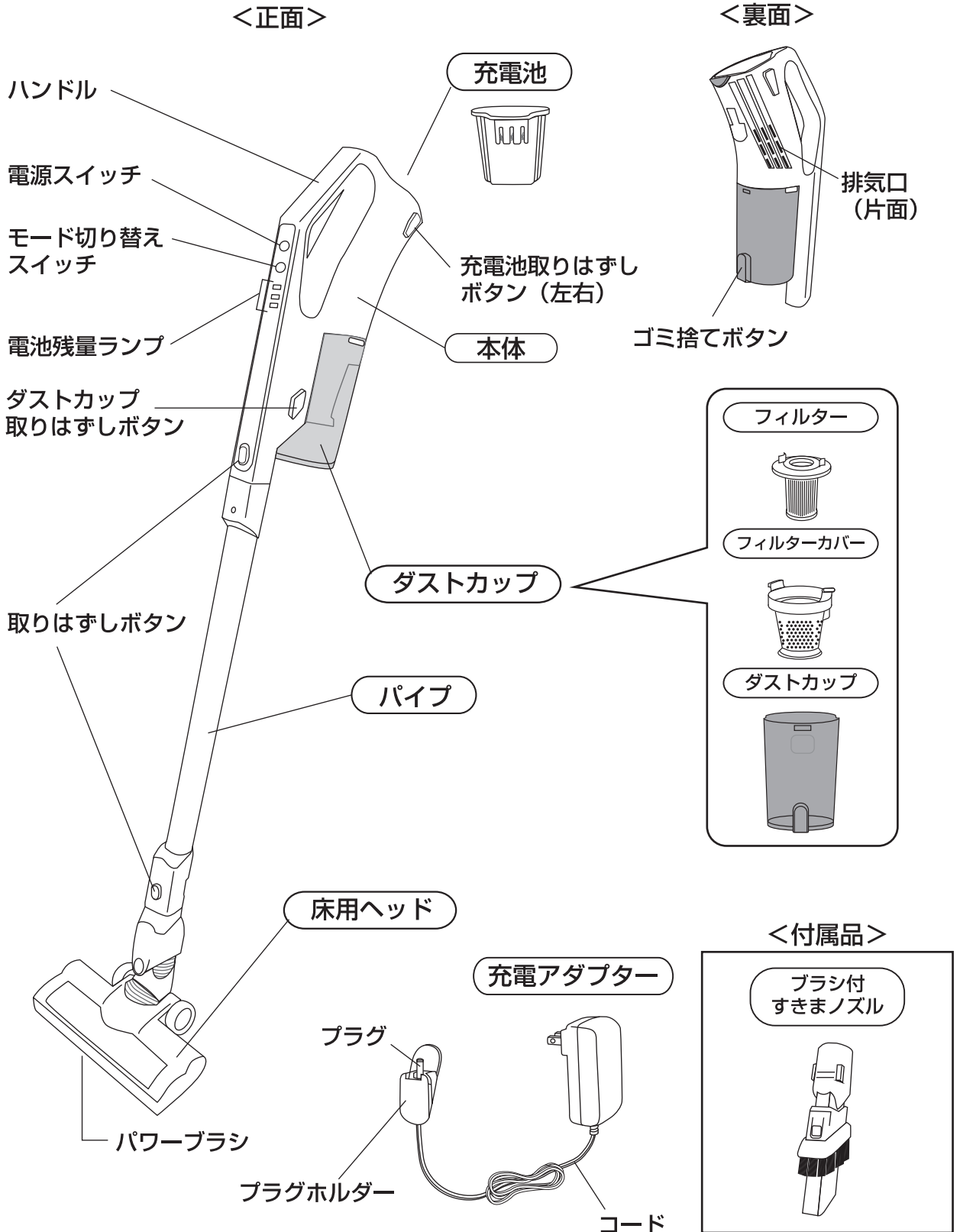

## 各部の名称（電池残量ランプ）

お買い上げ時には充電が十分に充電されておりません。ご使用前に必ず充電をおこなってください。（7ページを参照ください）

本製品は、電源を入れたときおよび充電時に「電池残量ランプ」が点灯します。

作動時の点灯状態				充電時	
充電 70～100%	充電 40～69%	充電 6～39%	充電 5%以下	充電中	充電完了
出荷時作動時間目安（通常モード：Low）				ランプが下からひとつずつ点滅から点灯に変わっていきます	
残り約20分以上	残り約12分以上	残り約12分以下	残り約1分以下		

充電が完了しても作動時間が短くなったり、吸引力が弱くなってきた場合は、充電電池の寿命が考えられます。専用充電電池の交換をおすすめいたします。

## 充電電池の取り付け・取りはずし

ご使用前の前に充電電池を本体に取り付けてください。

### ■充電電池取り付け

充電電池を本体上部にセットする。

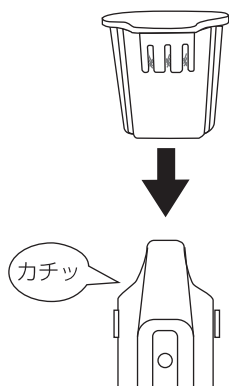

カチッと音がするまで押し込み、本体にしっかりセットしてください。

### ■充電電池取りはずし

充電電池取りはずしボタンを左右同時に押す。

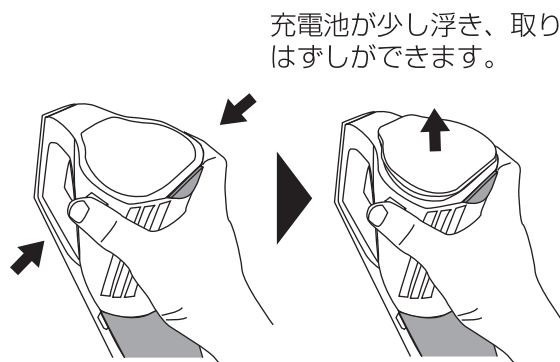

※電池交換時以外は取りはずさないでください。

# 充電をする

初めてご使用になる前や、電池残量が少なくなってきたり、しばらく使用しない期間が続いた場合には、充電をおこなってください。

## ⚠ 注 意

- プラグはプラグホルダーから取りはずさない。
- 専用の充電アダプターをご使用する。
- プラグは奥までしっかりと差し込む。
- 充電時以外は、コンセントから充電アダプターを抜いておく。

### 1. プラグホルダーを本体にセットする。

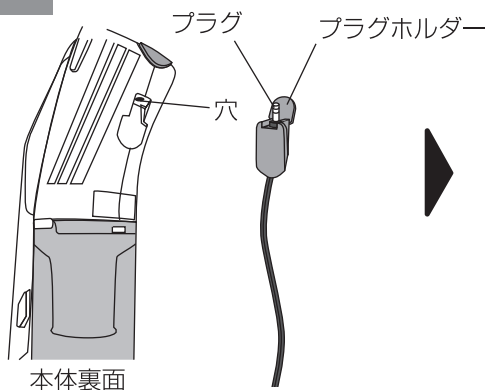

プラグホルダーを本体裏のクボミ部分に沿って下方向からスライドさせる。プラグをしっかりと穴に差し込む。

#### <セット状態>

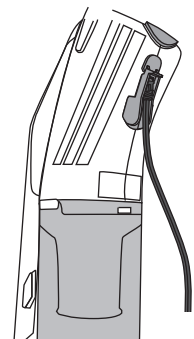

### 2. 充電アダプターをコンセントに差し込む。

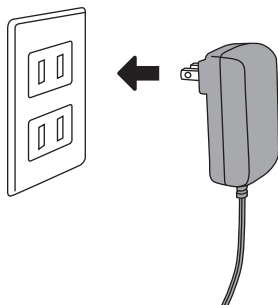

### 3. 充電が開始される。

電池残量ランプが下からひとつずつ点滅から点灯に変わっていきます。

すべてのランプが点灯になったら、充電が完了です。

#### <点滅>

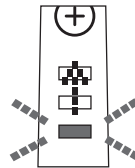

#### <点灯>

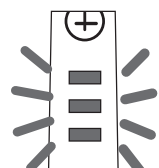

### 4. コンセントから充電アダプターを抜く。 プラグを本体からはずす。

充電時間：本体が動かない状態から満充電まで約4.5時間



# 準備をする～製品の組み立て～

## △ 注 意

- 必ず電源を切った状態で、床などの安定した場所で行う。
- 部品をセットした後は、確実にセットされているか確認する。

### スティックタイプ

1.

パイプに床用ヘッドをセットする。〈ヘッド〉

〈パイプ〉

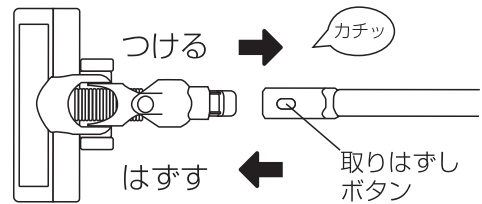

2.

本体にパイプをセットする。

- ※カチッと音がするまで差し込んでください。
- 取りはずす際は、取りはずしボタンを押しながら引き抜いてください。

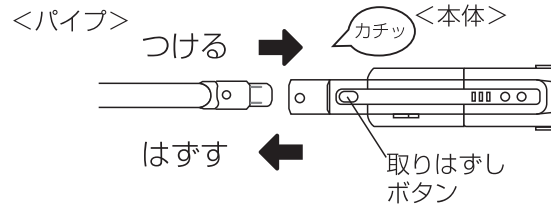

### ハンディタイプ

1.

本体に床用ヘッドをセットする。

- ※カチッと音がするまで差し込んでください。
- 取りはずす際は、取りはずしボタンを押しながら引き抜いてください。

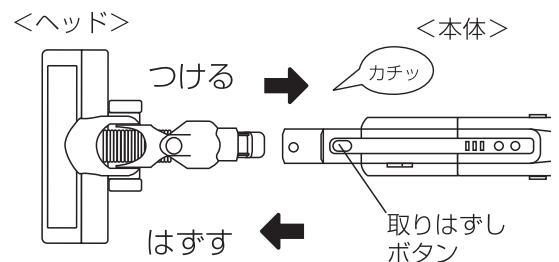

### ブラシ付すきまノズル

1.

ブラシ付すきまノズルを本体またはパイプにセットする。

- ※カチッと音がするまで差し込んでください。
- 取りはずす際は、取りはずしボタンを押しながら引き抜いてください。

- ※用途に合わせてブラシ付すきまノズルの使い分けができます。①ブラシ部にあるボタンを押しながら、②ブラシをスライドさせます。

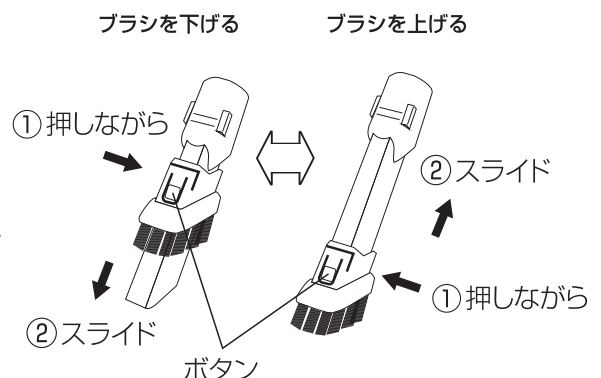

# 掃除をする

1.

掃除を始める。

電源スイッチ  を押します。

※電源スイッチを押すと、通常モード (Low)から運転します。

通常モード(Low) ⇔ 強モード(High)の切り替えは

モード切り替えスイッチ  を押します。  
(押すごとに切り替わります。)

※床用ヘッドがセットされている場合はパワーブラシが自動回転し、先端のLEDライトが点灯します。

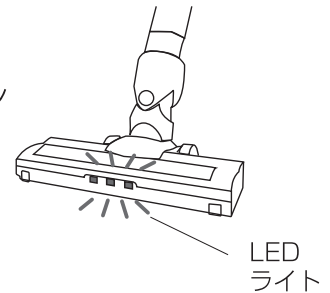
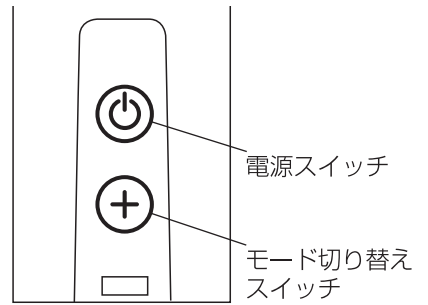

2.

掃除を終わる。

電源スイッチ  を押します。

※強モード(High)で掃除を終了しても、再度電源スイッチを押したときは、通常モード(Low)からスタートします。

## ■掃除のコツ

掃除する場所によって部品を付け替えてください。

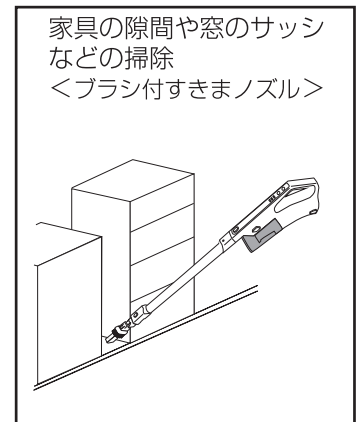
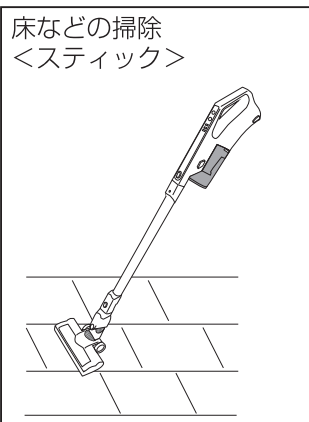

## ■パワーブラシの保護装置について

パワーブラシに長いひもや毛足の長いカーペットなど異物が絡み込むと、ブラシの回転が自動で停止し、床用ヘッド先端のLEDライトが消灯します。この場合は一旦電源を切って運転を停止し、ブラシに絡みついた異物を取り除いて下さい。取りにくい場合は13ページ「お手入れ」を参照してください。保護装置は、電源を切って運転を停止した後、再度電源を入れると解除されます。

# ゴミを捨てる

掃除が終わったら毎回ゴミ捨てをおこなってください。

## 1. 本体からダストカップを取りはずす。

ダストカップ取りはずしボタンを押しながら、ダストカップをはずしてください。

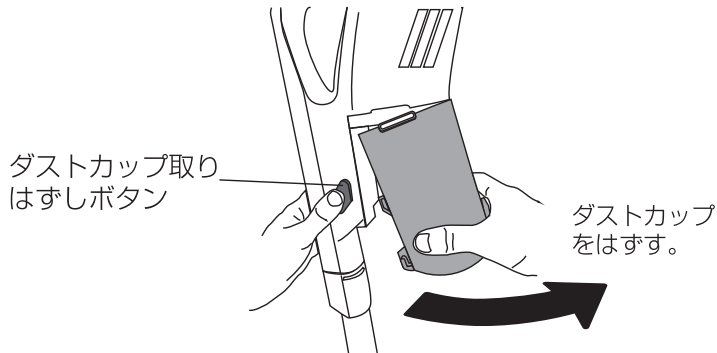

## 2. ゴミ箱などの上などで、ダストカップのゴミ捨てボタンを押してゴミを捨てる。

ダストカップのフタが開きます。

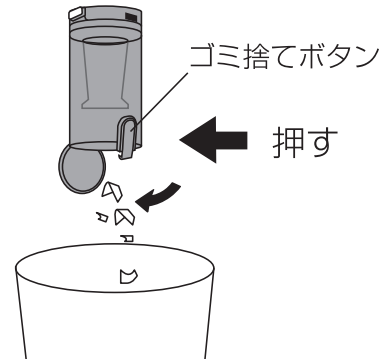

## 3. ダストカップを取り付ける。

本体の突起とダストカップの穴を合わせてからセットします。

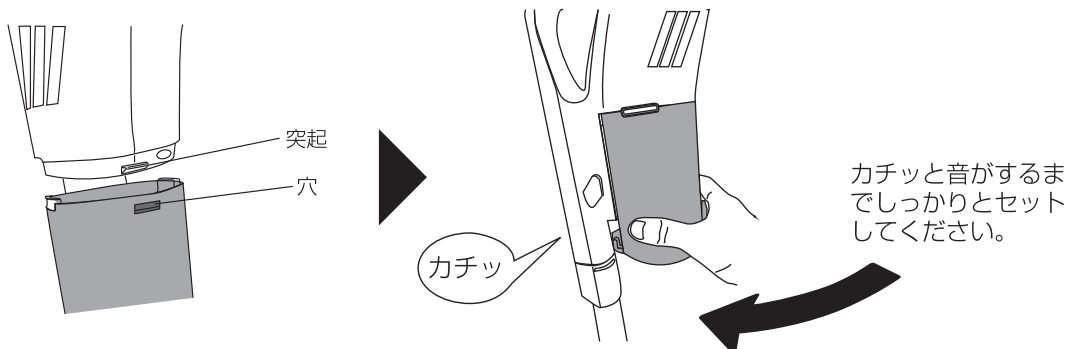

■吸い込みが悪い場合や、たくさんゴミを吸い込んだ場合は、13ページ「お手入れ」を参照して、フィルターやフィルターカバーについたゴミなどを取り除いてください。

### ⚠ 注 意

- 必ずダストカップにフィルター・フィルターカバーをセットする。  
セットしないで使用すると、故障の原因となります。

# お手入れ①

## ⚠ 注 意

- 必ず掃除機の電源を切り、充電アダプター・プラグを抜いたことを確認してからお手入れをおこなう。

けがの原因になります。

- シンナー、ベンジン、みがき粉、漂白剤、クレンザー、金属たわし、化学ぞうきんなどは使用しない。

損傷・変色の原因になります。

- 水洗いしたときは、乾いた布などで拭き取り、よく乾燥させる。また、ドライヤーなどの熱風で乾かさない。

変形の原因になります。

水洗いできないもの



水洗いできるもの



本体・床用ヘッド・パイプ・  
充電プラグ・充電アダプター



水洗いできません。

掃除目安：汚れが気になったとき

1.

湿らせた布で汚れを拭き取る。  
汚れがひどい場合は、台所用中性洗剤を少量  
含ませた布で汚れを拭き取る。

2.

乾いた布で水分を拭き取り、乾燥させる。

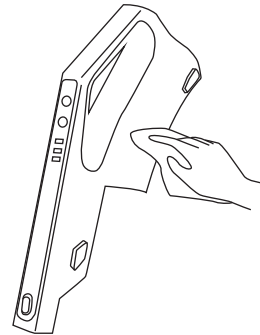

### ■床用ヘッド・ブラシ付すきまノズル内部のゴミについて

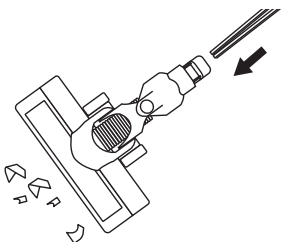

床用ヘッドやブラシ付すきまノズルなどの  
中にゴミが詰まる場合があります。割り箸  
などを使用して、内部のゴミを取り除いて  
ください。

# お手入れ②

## パワーブラシ



水洗いできます。

※床用ヘッド自体は水洗いできません。

掃除目安：週に一回

### ■ブラシの取りはずし

1. 床用ヘッドのフタを外側にスライドさせる。

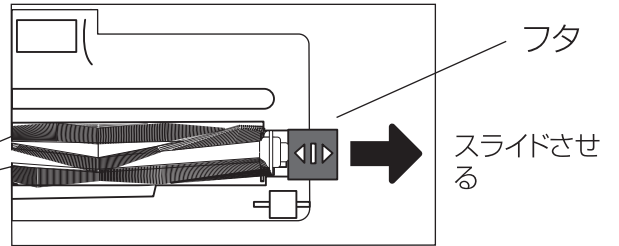
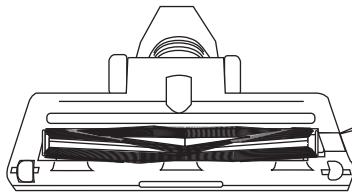

2. ブラシを取り出す。

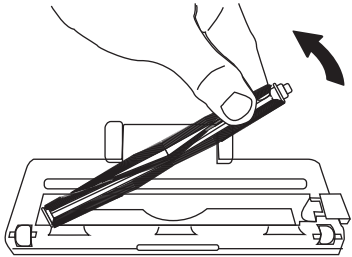

3. ブラシを洗う。

からみついたゴミははさみで切る。

付着しているゴミを水洗いする。

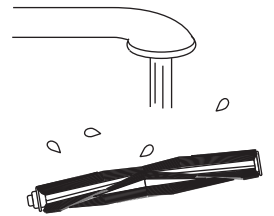
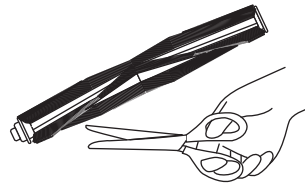

### ■ブラシの取り付け

1. ブラシを十分乾燥させる。

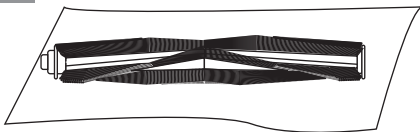

2. ブラシを床用ヘッドに取り付ける。

①床用ヘッド側の突起とブラシ側の溝を合わせ、②ブラシを矢印の方向にたおす。

3. 床用ヘッドのフタを内側に止まるまでスライドさせる。

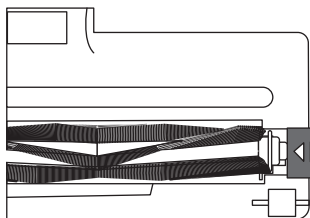

スライドさせる

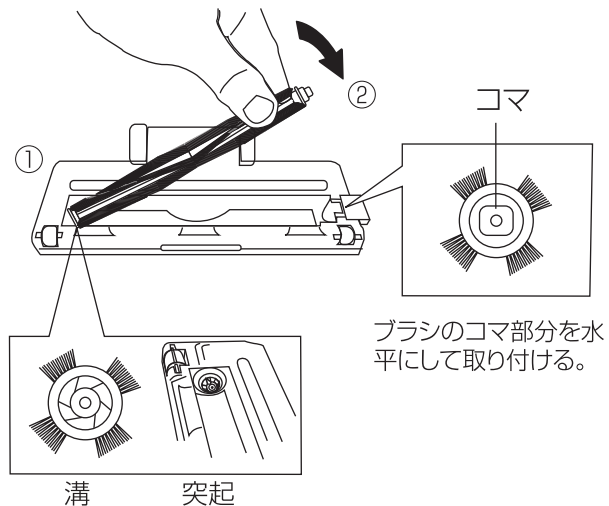

# お手入れ③

ダストカップ・フィルター・  
フィルターカバー・ブラシ付ノズル



水洗いできます。  
掃除目安：汚れがひどいとき または週1回

## 1. ダストカップからフィルターカバー・フィルターを取りはずす。

①ダストカップからフィルターカバーを引き出す。②フィルターを回してロックを解除し、③フィルターを取り出す。

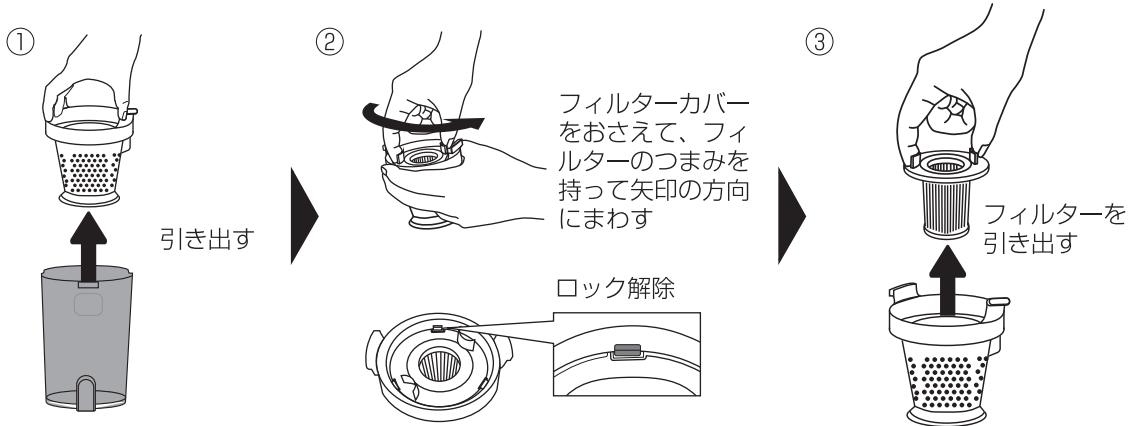

## 2. フィルターカバーやフィルターに付着しているゴミを取り除く。

フィルターやフィルターカバーに付着したゴミは軽くたたいて落としてください。

落ちにくい場合は歯ブラシなどでこすって取り除いてください。

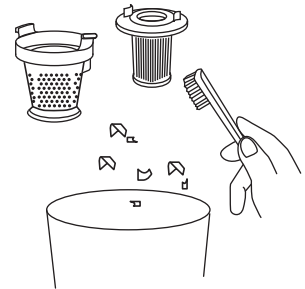

## 3. 各部品を水洗いする。



## 4. 乾いた布で拭き取り、十分乾燥させる。

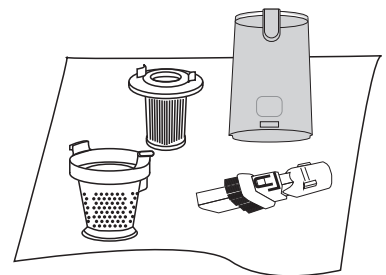

## お手入れ③（続き）

### 5. ダストカップにフィルター・フィルターカバーをセットする。

①フィルターの凹部とフィルターカバーの凸部を合わせてセットし、②フィルターを矢印の方向に止まるまで回してロックする。③フィルターカバーをダストカップにセットする。

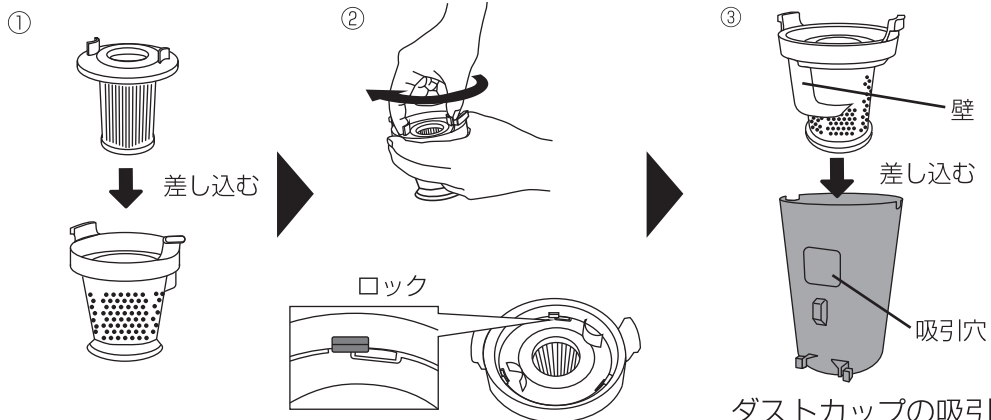

ダストカップの吸引穴とフィルターカバーの壁を合わせるようにして差し込む

### ⚠ 注 意

- 必ずダストカップにフィルター・フィルターカバーをセットする。  
セットしないで使用すると、故障の原因となります。

## 故障かな？と思ったら

こんなときは	原因	対策	参照ページ
動かない 運転中に止まる	充電電池が消耗している	充電してください	7
	充電電池が確実にセットされていない	充電電池を正しく取り付けてください	6
パワーブラシの 回転部が動かない・ 回転が弱い	長い髪や糸が回転部に絡まっている	絡まっているゴミを取り除いてください	12
	保護装置が作動している	「パワーブラシの保護装置について」を参照してください	10
充電したのに吸引力 が弱い	充電電池の寿命	充電電池を交換してください	6
	ダストカップがゴミでいっぱいになっている	ゴミを捨ててください。	11
吸引力が弱い 運転音がいつもより 大きい	フィルターが目づまりしている 吸込口やノズル内にゴミがつまっている	お手入れしてください	13～ 14
充電できない	充電アダプターがコンセントに差し込まれていない	しっかり差し込んでください	7
	プラグが本体に差し込まれていない	しっかり差し込んでください	7
	充電電池がはずれている 充電電池のセットが不十分である	充電電池を正しく取り付けてください	6
排気がにおう	フィルターを水洗いした後、十分に乾かしていなかった	フィルターをよく乾燥させてください	13
	においの強いゴミを吸った	ゴミを捨ててください	10～ 14
充電中に充電アダプターが熱くなる	充電中は充電アダプターがあたたかくなる場合があります。		

### 長年ご使用いただいている電気製品の点検について

定期的に「安全上のご注意」、「ご使用方法」を確認してください。

誤った使い方、長年のご使用による影響で製品が劣化し、故障や事故につながる場合があります。

お客様ご自身での修理は大変危険ですので、絶対にしないでください。



# アフターサービスについて

修理やお取り扱いのご相談は、まず、お買い上げの販売店へお申し付けください。

## 1. 製品の保証について

- この説明書には製品の保証書がついています。  
保証書は、お買い上げの販売店で「お買い上げ日」「販売店名」などの記入を受け、ご確認の上内容をよくお読みいただき、大切に保管してください。

**保証期間：お買い上げ日から1年間**

- 保証期間中でも有料となる場合がありますので、＜保証規定＞をよくお読みください。
- 当社修理技術者以外の方が分解・修理した場合は、保証対象外となります。

## 2. 修理を依頼される時

「故障かな？と思ったら」をご確認いただいても異常のあるときはご使用を中止し、修理をご依頼ください。

- 保証期間中は、製品に保証書を添えてお買い上げの販売店に修理をご依頼ください。  
保証書の記載内容にそって修理いたします。  
なお、製品修理以外の責任はご容赦ください。
- 保証期間が過ぎているときは、お買い上げの販売店にご相談ください。  
修理によって使用できる場合は、ご要望により有料で修理させていただきます。

## 3. アフターサービスについてご不明な場合

- お買い上げの販売店または、下記「株式会社ドリテックお客様相談センター」までお問い合わせください。

輸入発売元 株式会社 ドリテック

お客様相談センター ☎ 0120-875-019

(受付時間：月～金10：00～12：00, 13：00～16：00 祝祭日および当社指定休日を除く)

## 製品仕様

サイズ：約幅245×奥行195×高さ1040mm

重量：約1,850g

使用電池：リチウムイオン充電電池

電池容量：2150mAh

定格電圧：DC14.4V

充電時間：約4.5時間(満充電)※1

連続使用時間：High約20分 / Low約35分

集じん容量：約0.3L

使用温度：0～40℃

※製品の仕様は改良のため、予告なく変更することがありますのでご了承ください。

※1 本体が動かない状態からの満充電の場合

MADE IN CHINA



# 保証書

本保証書記載内容によりこの製品を保証いたします。

本製品の修理は本保証書をご持参、ご提示の上、お買い上げ店へご相談ください。

品番	VC-802
保証期間	お買い上げ日より <b>1年間</b> ※付属品・消耗品(フィルターなど)をのぞく
お買い上げ日	年 月 日
お客様	お名前 ご住所 お電話
販売店※	販売店名 ご住所 お電話

販売店様：※欄は必ず記入してお渡しください

持込修理

## 〈保証規定〉

- 保証期間内に、取扱説明書などの注意書きに従った正常なご使用状態で故障した場合には本書をご持参ご提示の上、お買い上げの販売店にご依頼ください。無料で修理、調整いたします。
- 次のような場合には、保証期間内でも有料修理になります。  
※誤ったご使用、不注意、落下、不当な修理、分解、改造、天災、地変等や異常電圧などの外部要因等による故障または損傷。  
※ご使用上に生じる外観の変化。  
※本書に販売店、およびお買い上げ年月日の記載がない場合、字句を書き換えられた場合。  
※本書のご提示がない場合。  
※一般家庭以外(例として、業務用など)に使用された場合の故障および損傷。
- 有料修理の場合、修理品の運賃、修理部品代、技術料はお客様にてご負担願います。
- この保証書は、本書に明示した期間、条件のもとにおいて無料修理をお約束するものです。この保証書によって、保証書を発行している者およびそれ以外の事業者に対するお客様の法律上の権利を制限するものではありません。
- 本書は日本国内においてのみ有効です。(This warranty is valid only in Japan.)
- 保証書は再発行いたしませんので、紛失しないよう大切に保管してください。
- 安全上のご注意を守らないことにより損害が生じた場合、当社は一切の責任を負いません。

## お客様の個人情報の利用目的

お客様にご記入いただいた保証書の控えは、保証期間内のサービス活動およびその後の安全点検活動のために記載内容を利用して頂く場合がございますのでご了承ください。また、法令の定めのある場合を除き、事前の同意をいただくことなく、上記の目的以外には使用いたしません。

修理メモ

輸入発売元 株式会社 ドリテック 〒343-0824 埼玉県越谷市流通団地2-3-9

お客様相談センター



0120-875-019 URL : <http://www.dretec.co.jp>

(受付時間：月～金10：00～12：00、13：00～16：00 祝祭日および当社指定休日を除く)