

DRETEC 作業用スケール

PRO SCALE

GS-500

5

kg

PRO SCALE

GS-510

10

kg

取扱説明書・保証書

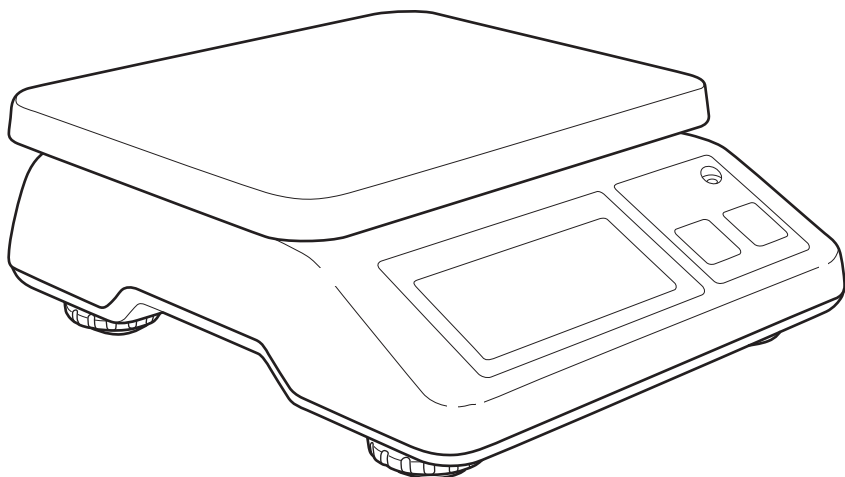

この度は、当社製品をお買上げいただき、ありがとうございます。この取扱説明書には重要な注意事項と製品の取り扱い方を記載しております。よくお読みの上、各機能を十分にご理解いただき、本製品を末永くご愛用ください。なお、この取扱説明書はお読みになられたあと、ご使用時にいつでも見られますよう大切に保管してください。

もくじ

- | | | | |
|-------------|---|--------------|----|
| ●安全上のご注意 | 1 | ●ご使用方法 | 6 |
| ●使用上のご注意 | 2 | ●キャリブレーション | 8 |
| ●各部の名称 | 3 | ●主な仕様 | 9 |
| ●お使いになる前の準備 | 4 | ●保証とアフターサービス | 10 |
| ●電池交換の方法 | 5 | | |

この製品は日本国内用に設計されておりますので、国外では使用できません。(FOR USE JAPAN ONLY)

安全上のご注意

この取扱説明書には、本製品を安全にお使いいただき、お客様ご本人や他の方々への危害や財産への損害を防止するため、守っていただきたい事項が記載されております。図記号の意味は下記のようにしております。

図記号の例



警告

この表示の注意事項を守らなかった場合使用者が死亡または重傷を負うことが想定される事を示しています。



注意

この表示の注意事項を守らなかった場合使用者が障害を負うことや、物的損害の発生が想定される事を示しています。



禁止

⊘記号は、禁止の行為であることを告げるものです。





指示

ⓘ記号は、行為を強制したり指示したりすることを告げるものです。







※万一、本製品使用により生じた損害、逸失利益または第三者からのいかなる請求についても、当社は一切その責任を負えませんので、あらかじめご了承ください。

使用上のご注意

警告

-  ●加熱、分解、改造は絶対にしないでください。
故障の原因になったり、火災の原因になることがあります。
-  ●高温になる場所に置かないでください。
機器の表面が劣化するほか、火災の原因になることがあります。ストーブなどの加熱器具の近く、直射日光のあたるところには放置しないでください。

注意

-  ●はかりは精密機器です。落下させたり、強い衝撃を与えないでください。
故障の原因になることがあります。
-  ●はかりのすき間に指を入れないでください。
けがをするおそれがあります。
-  ●水中では使用しないでください。
本製品は防水仕様ではありません。水などが内部に入ると故障の原因になることがあります。
-  ●磁気の強い場所に置かないでください。
故障の原因になることがあります。
-  ●計量物はゆっくりと計量皿にのせてください。
計量物を計量皿に強く落とすと故障の原因になることがあります。
-  ●平らな安定したすべらない場所でご使用ください。
不安定な場所での使用は正しい重さが表示されなかったり、計量物が落下する危険があります。
-  ●保管する際は、計量皿の上に物をのせたり、計量皿に負荷をかけないようにしてください。
故障の原因になることがあります。

※本製品は品物の売買取引や、公にその物の重さを証明する場合には使用しないでください。

各部の名称

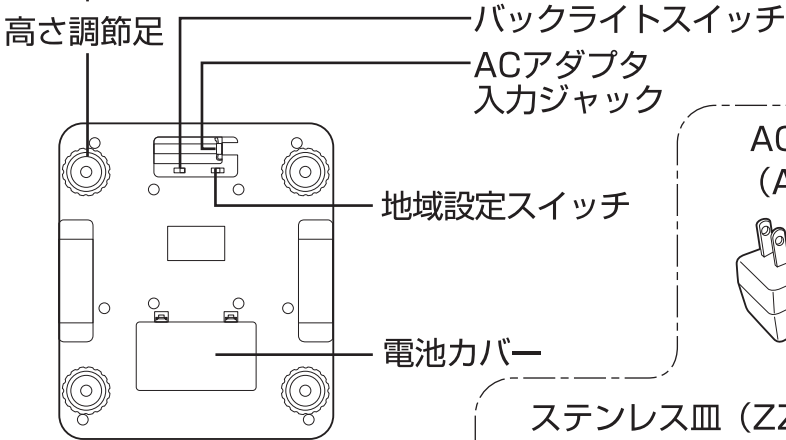
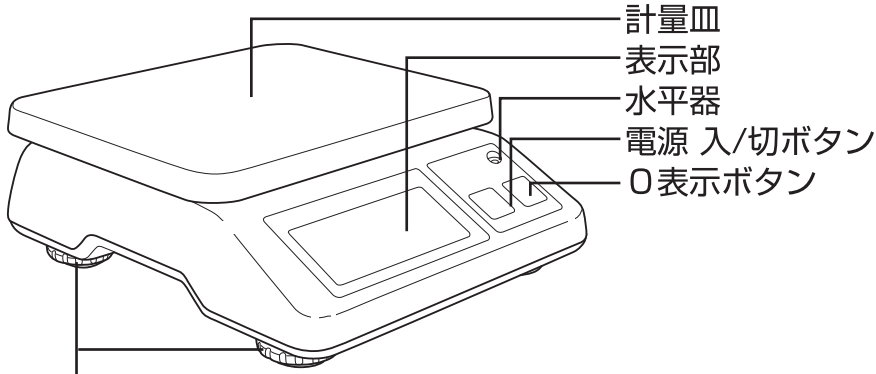

裏面

ACアダプタ
(AD-800)

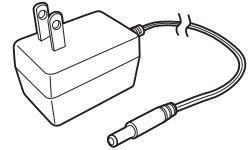

ステンレス皿 (ZZ-900)

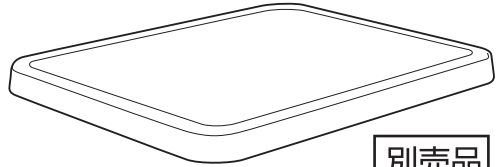

別売品

- 電池マーク
電池残量が少なくなると点灯します。
- 安定マーク
計量値が安定すると点灯します。
- マイナスマーク
計量値がマイナス時に点灯します。
- 風袋引マーク
風袋引中に点灯します。
- ゼロマーク
ゼロ点で点灯します。



お使いになる前の準備

●絶縁シートを引き抜いてください

- 1) 裏面の電池カバーを取りはずします。
- 2) 電池に、はさみ込んである透明の絶縁シートを引き抜いてください。
- 3) 電池カバーをパチッと音がするまで押し込んでください。

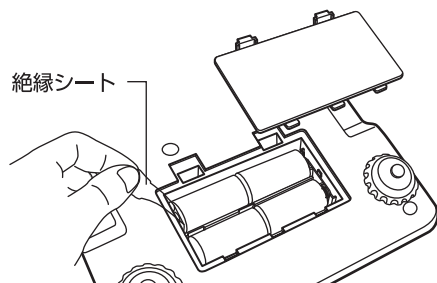

●ACアダプタの接続

AC電源をご使用の場合は別売りのACアダプタをお求めください。本体裏面のACアダプタ入力ジャックのゴムキャップをはずし、ACアダプタのプラグを接続してご使用ください。

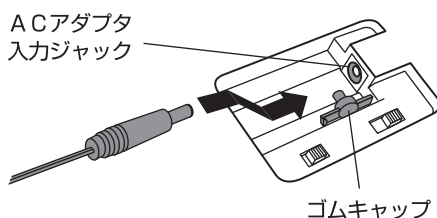

●本体の設置

はかりは平らでしっかりとした場所に設置してください。水平器の気泡が、赤い円内に入るように、高さ調節足を回転させて調節してください。



●地域設定の方法

日本の各地域の重力値には若干の差があります。高精度のはかりは、この影響により誤差が発生することがあります。このはかりにはその誤差を修正する機能が付いております。ご使用になる前に、本体の裏面にある地域設定スイッチを、お住まいの地域に合わせてからご使用ください。

地域設定スイッチ

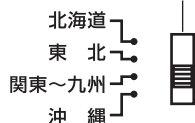

地域表示	該当する都道府県
北海道	北海道
東北	青森、秋田、岩手、山形、宮城、福島
関東~九州	新潟、栃木、茨城、群馬、埼玉、東京、千葉、神奈川、富山、長野、山梨、石川、福井、岐阜、静岡、愛知、滋賀、三重、京都、大阪、奈良、和歌山、兵庫、鳥取、岡山、島根、広島、山口、香川、徳島、愛媛、高知、福岡、大分、長崎、佐賀、熊本、宮崎、鹿児島
沖縄	沖縄

●バックライトの点灯・消灯の設定

本体の裏面にあるバックライトスイッチで、表示部のバックライトの点灯・消灯を選べます。バックライトの点灯をオフにしますと、電池容量を節約できます。



電池交換の方法

●電池の交換方法

電池が消耗すると、電池マークが表示されます。このような場合はすみやかに電池の交換をおこなってください。

- 1) 裏面の電池カバーを取りはずします。
- 2) 新しい単二形乾電池4個の極性を (+・-) を間違えないように入れてください。
- 3) 電池カバーをパチッと音がするまで押し込んでください。

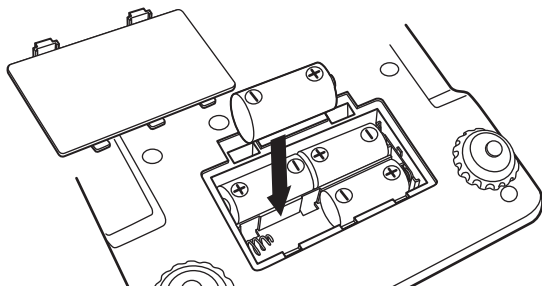

- ※ 本製品は新しい正常な電池を組み込んだ場合、約1年間作動します。
(マンガン乾電池使用時バックライト消灯で1日2時間使用した場合：室温20℃)
- ※ 製品に組み込まれている電池は動作確認用電池ですので、電池寿命は短い場合があります。
- ※ 電池を廃棄するときは、お住まいの自治体の指示に従ってください。

⚠ 電池についての警告

- ショート、分解、加熱、火に入れないでください。発熱、液漏れ、破裂の原因になります。
- 電池は乳幼児の手の届かない所に置いてください。万一飲み込んだ場合には、直ちに医師に相談してください。
- 電池を廃棄する場合および保存する場合には、テープなどで絶縁してください。他の金属や電池とまじると発火、破裂の原因になります。
- アルカリ電池の場合、万一、アルカリ水溶液が皮膚や衣服に付着した場合にはきれいな水で洗い流し、目に入った時にはきれいな水で洗った後、直ちに医師の治療を受けてください。

⚠ 電池についての注意

下記のことを必ず守ってください。電池の使い方を間違えますと、液漏れや破裂のおそれがあり機器の故障、けがの原因となります。

- ※ 電池の極性 (+・-) を正しく入れてください。
- ※ 使い終わった電池はすぐに器具から取り出してください。
- ※ 長期間使用しない場合は電池を取り出しておいてください。

ご使用方法

●通常のはかり方

- ① **電源入/切** を押す 「電源入/切」ボタンを押して電源を入れます。同時にバックライトが点灯します。(約10秒間)【バックライトスイッチがOFFのときは点灯しません】



▼約3秒後



- ※平らな安定したすべらない場所でご使用ください。
- ※「電源入/切」ボタンを押すとはかりの表示部にすべての文字、マークが表示されます。約3秒後に「0g」の表示になります。(左図参照)
- ※「0g」以外の数字が表示されましたら「電源入/切」ボタンでいったん電源を切ってから再度電源を入れてください。
- ※電源を入れるときは計量皿の上には何ものせないでください。
- ※このとき表示部左側に安定、ゼロマークが表示されます。

- ② 計量物をのせる 計量物を計量皿にのせると重さが表示されます。

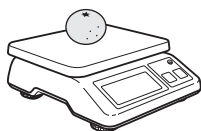

- ※表示部左側の安定の表示を確認してから計量物をのせてください。
- ※計量物は計量皿の中央に置いてください。
- ※最大表示範囲はGS-500は5008g、GS-510は10005gです。最大表示範囲以上の重さの物をはかると「EEEE」と表示されます。
- ※重量表示が変わると自動的にバックライトが点灯します(約10秒間)【バックライトスイッチがOFFのときは点灯しません】

- ③ **電源入/切** を押す 「電源入/切」ボタンを押して電源を切ります。

●風袋引き、容器の重さを差し引くはかり方

- ① **電源入/切** を押す 「電源入/切」ボタンを押して電源を入れます。同時にバックライトが点灯します。(約10秒間)【バックライトスイッチがOFFのときは点灯しません】



▼約3秒後



- ※平らな安定したすべらない場所でご使用ください。
- ※「電源入/切」ボタンを押すとはかりの表示部にすべての文字、マークが表示されます。約3秒後に「0g」の表示になります。(左図参照)
- ※「0g」以外の数字が表示されましたら「電源入/切」ボタンでいったん電源を切ってから再度電源を入れてください。
- ※電源を入れるときは計量皿の上には何ものせないでください。
- ※このとき表示部左側に安定、ゼロマークが表示されます。

ご使用方法（つづき）

- ② 容器をのせる 容器をのせると容器の重さが表示されます。

※容器は計量皿の中央に置いてください。

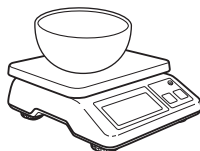

- ③ 「0表示」 ボタンを押して表示を「0g」にします。



を押す

※このとき表示部左側に「風袋引」の文字が表示されます。

- ④ 計量物を容器に入れる 計量物を容器に入れると計量物だけの重さをはかることができます。

※容器の重さと計量物の重さを合わせて最大表示範囲を越えると「EEEE」が表示されます。

※最大表示範囲はGS-500は5008g、GS-510は10005gです。最大表示範囲以上の重さの物をはかると「EEEE」と表示されます。

※重量表示が変わると自動的にバックライトが点灯します（約10秒間）【バックライトスイッチがOFFのときは点灯しません】



- ⑤ 「電源入/切」 ボタンを押す 容器、計量物を降ろすとマイナス「-」表示されます。



を押す

※「電源入/切」ボタンを押して電源を切ります。

●ステンレス皿使用上の注意

ステンレス皿をご使用になる場合は、必ずステンレス皿を取り付けてから「電源入/切」ボタンを押し電源を入れてください。

※電源を入れてからステンレス皿を取り付けると、ステンレス皿の重さを表示してしまいます。この場合は、安定マークが表示された後「0表示」ボタンを押して「0g」にしてください。この場合は、ステンレス皿は風袋として認識されますので、その重さの分だけ最大計量範囲がせまくなります。

●オートパワーオフ機能

本製品は省電力のため、オートパワーオフ機能がついております。電源を入れてから約4分間、なにも操作をしないと自動的に電源が切れます。

キャリブレーション

精度の高い計量をおこなうためには、最初に設置するときや使用する地域を変更したときには、キャリブレーション（精度補正）を行うことをおすすめします。

この操作には精度補正用の分銅が必要になります。精度補正用分銅は別にお買い求めください。

●キャリブレーションの方法（GS-500の場合）

- 1) 電源が切れている状態で、「電源 入/切」ボタンと「0表示」ボタンを同時に5秒間押します。表示面にランダムな数字が表示されたら、さらに「0表示」ボタンを押すと表示面に「CAL」が表示された後「5000g」が点滅します。（GS-510をご使用の場合は「1000g」が点滅します。）

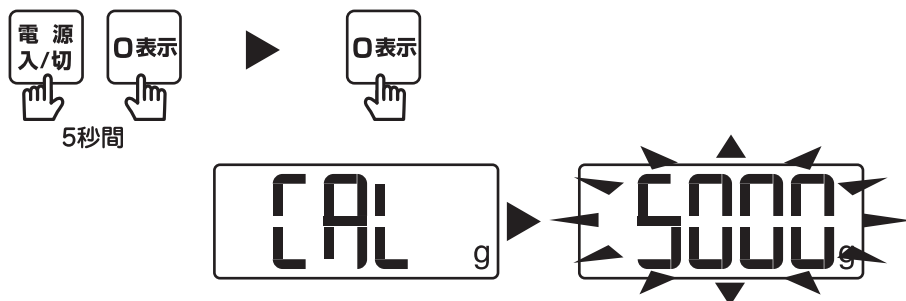

- 2) 精度補正用の5000gの分銅を計量皿の中央に静かにのせ、「0表示」ボタンを押します。「PASS」が表示された後、「5000g」が点灯します。（GS-510をご使用の場合は10000gの分銅をご使用ください。「PASS」が表示された後、「10000g」が点灯します。）



- 3) 安定マークが表示され自動的に計量状態に戻ります。校正用分銅を降ろし「電源 入/切」ボタンを押して電源を切ります。

主な仕様

	GS-500	GS-510
最大計量	5,000g	10,000g
表示単位	2g	5g
安定所要時間	約3秒	
電源	単二形乾電池×4個、またはACアダプタ	
電池寿命	約1年（マンガン電池使用時、バックライト消灯、1日2時間使用：20℃）	
消費電流 （使用時）	4mA（バックライト消灯で使用した場合） 8mA（バックライト点灯で使用した場合）	
待機電流	5μA	
オートパワーオフ	約4分	
防滴仕様	JIS C 0920 IPX2 相当	
計量皿サイズ	230 (W) × 190 (D) mm	
本体寸法	230 (W) × 265 (D) × 93 (H) mm	
本体質量	約1.7 kg（電池を含む）	
別売品	ACアダプタ（AD-800） ステンレス皿（ZZ-900）	

保証とアフターサービス

保証規定

- 次のような場合には、保証期間内でも有料修理になります。
 - ※ 誤ったご使用、不注意、落下、不当な修理、分解、改造、天災地変等による故障または損傷。
 - ※ ご使用上に生じる外観の変化。
 - ※ 本保証書に販売店、およびお買い上げ年月日の記載がない場合、字句を書き換えられた場合。
 - ※ 本保証書のご提示がない場合。
- 有料修理の場合、修理品の運賃、修理部品代、技術料はお客様にてご負担いただきます。
- 電池は保証対象外です。
- お客様にご記入いただいた保証書の控えは、保証期間内のサービス活動およびその後の安全点検活動のために記載内容を利用させていただく場合がございますので、ご了承ください。また法令の定めのある場合を除き、事前のご同意を頂くことなく、上記の利用目的以外には使用いたしません。
- お買い上げ後 1 年間の保証期間内に、正常なご使用状態で故障した場合には本保証書をご持参、ご提示の上、お買い上げ店にご依頼ください。無料で修理、調整いたします。
- この保証書は本書に明示した期間において無料修理をお約束するものです。この保証書によって保証書を発行している者およびそれ以外の事業者に対するお客様の法律上の権利を制限するものではありません。
- 本書は日本国内においてのみ有効です。(This warranty is valid only in Japan.)

本保証書記載内容によりこの製品を保証いたします。

対象部品：本体

保証条件：持込修理

保証期間：お買い上げ日より 1 年以内

保証書	お買い上げ年月日
	お買い上げ店
	お名前
	ご住所

輸入発売元 株式会社 **ドリテック** 〒333-0801 埼玉県川口市東川口 2-3-1 ハイエスト 2F

お問い合わせ先 ☎ **0120-875-019** (月～金 10:00～12:00, 13:00～16:00 祝祭日および当社指定休日を除く)

<http://www.dretec.co.jp>

DRETEC