

dretec

サイクロンクリーナー Cleanstorm

取扱説明書 保証書付

「クリンストーム」

品番 **VC-300**

家庭用

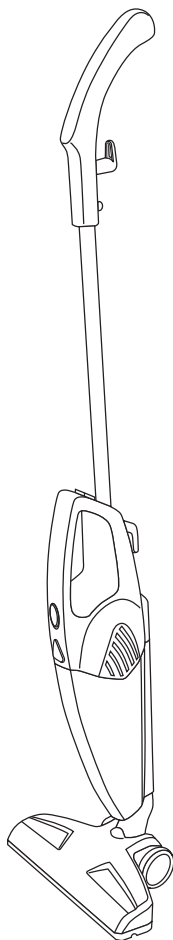

このたびは、当社製品をお買い上げいただき、まことにありがとうございます。
ご使用前に、この取扱説明書を最後まで必ずお読みいただき、正しく安全にご使用ください。
お読みになった後は、いつでも見られるように大切に保管してください。

目次

| | | | |
|---------------|-----|--------------------|-------|
| 安全上のご注意 | 1~5 | お手入れ方法 | 11~12 |
| 各部の名称 | 6 | 故障かな?と思ったら | 13 |
| 組み立て方法 | 7 | アフターサービスについて | 14 |
| 使用方法 | 8~9 | 製品仕様 | 14 |
| ゴミの捨て方 | 10 | | |

安全上のご注意

本製品は一般家庭用です。業務用としてや、掃除以外の目的に使用しないでください。

警告マークについて

この取扱説明書では、製品を安全にお使いいただき、お客様や他の人々への危害や損害を未然に防止するため、ご使用の際の注意事項を下欄のような警告マークで表示しております。このマークは、誤った取り扱いをすると生じることが想定される内容を、危害や損害の大きさ、切迫の程度で明示するものです。それぞれの意味を十分にご理解の上、この取扱説明書をお読みください。また、これらのマークを表示している事項は、いずれも安全に関する重要な内容ですので必ず守ってください。

| 警告マークの種類 | 警告マークの内容 |
|---|--|
|  | この記号は、禁止の行為であることを告げるものです。 |
|  | この記号は、行為を強制したり指示したりする内容のものです。 |
|  危険 | 人が死亡または重傷を負う差し迫った危険の発生が想定される内容。 |
|  警告 | 人が死亡または重傷を負う可能性が想定される内容。 |
|  注意 | 人が傷害を負う可能性および物的損害のみの発生が想定される内容。 |
|  感電注意 | △記号は、危険・警告・注意を促す内容があることを告げるものです。図の中に具体的な注意内容（左図の例では感電注意）が描かれています。 |
|  分解禁止 | ⊘記号は、禁止の行為であることを告げるものです。マークの中やマークに隣接する文章に具体的な禁止内容（左図の例では分解禁止）が描かれています。 |
|  電源プラグをコンセントから抜いてください | ●記号は、行為を強制したり指示したりする内容を告げるものです。図の中に具体的な指示内容（左図の場合は電源プラグをコンセントから抜いてください）が描かれています。 |

警告

電源プラグは根元まで確実にさしこむ。

- さし込みが不完全な場合、感電・発熱による火災の原因になります。



指示

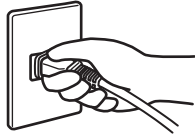

本製品は国内専用のため交流100V 50/60HZの電源以外では使用しない。

- 破損・火災の原因になります。

(変圧器の利用も推奨していませんので、使用されて万一不具合が生じた場合、当社は一切の責任を負いません)



禁止

電源プラグや電源コードが異常に熱くなったときは直ちに使用を中止する。

- 火災の原因になります。



指示

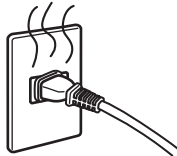

電源コードを傷つけたり、破損するようなことはしない。

- 傷つける、加工する、熱器具に近づける、無理に曲げる、ねじる、重いものをのせる、束ねる、などしないでください。感電・火災の原因になります。



禁止



電源プラグをぬれた手で抜きさししない。

- 感電・故障の原因になります。



ぬれ手禁止

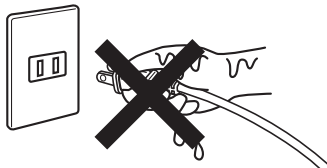

電源コードやプラグが痛んだり、コンセントのさし込みがゆるいときは直ちに使用を中止し、お住いの自治体の指示に従い破棄する。



禁止

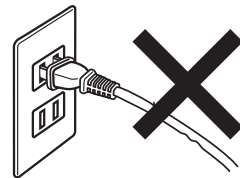

タコ足配線をしない。

- タコ足配線をするとコンセント部が異常発熱して発火し、火災の原因になります。



禁止

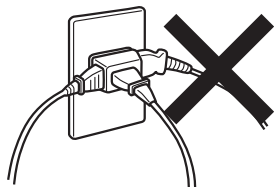

電源プラグにほこりやゴミが付着している場合は、よく拭き取ってから使用する。

- 火災の原因になります。



指示

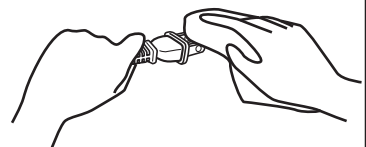

警告

改造はしない。修理技術者以外の人は絶対に分解したり修理をしない。

●発火・感電・けがの原因になります。



分解禁止

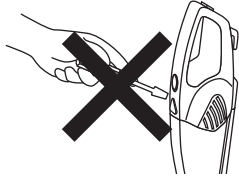

本製品の排気口やすき間にヘアピンや針金などの金属物を接触させない。

●感電・ショート・けがの原因になります。



禁止

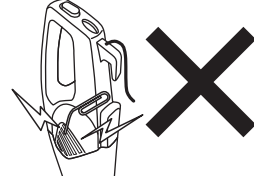

風呂場での使用や本製品の水洗いはしない。

●感電・ショート・故障の原因になります。



水濡れ禁止

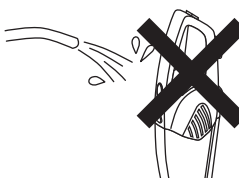

子供など取り扱いに不慣れな方や作業が困難な方だけでの使用はさける。また、乳幼児の手の届くところで使わない。

●感電・やけど・けがの原因になります。



禁止



以下のものは吸わせない。

- ・水分を含んだゴミ
- ・大きなゴミ
- ・引火性物質や発火性物質
- ・液体・多量の粉
- ・長いひも
- ・鋭利なもの

●故障の原因になります。



禁止

吸込口に手で触れたりしない。

●けがの原因になります。



禁止

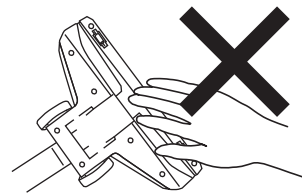

お手入れの際は、必ず電源プラグをコンセントから抜く。

●感電・ショート・けがの原因になります。



指示

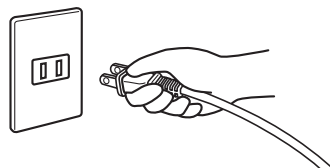

以下の異常や故障時には直ちに使用を中止する。

・本体が変形している、異常に熱い、こげくさいにおいがする

・運転中、異常な音がする

●火災・感電・けがの原因になります。お買い上げの販売店、または当社のお客様相談センターへお問い合わせください。



指示

警告

コードを持って本体を移動しない。
●故障の原因になります。

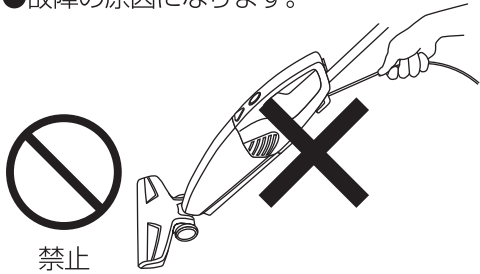

本体などを振り回したり、子どもや乳幼児に遊ばせたりしない。
●けがや破損の原因になります。



通常の使い方と違った使い方をしない。

注意

電源プラグをコンセントから抜くときは電源コードを持たずに必ず先端のプラグを持って引き抜く。

●感電・ショート・発火の原因になります。



指示

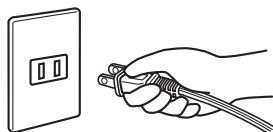

本体を移動させるときは、必ず電源プラグをコンセントから抜く。

●火災・故障の原因になります。



禁止

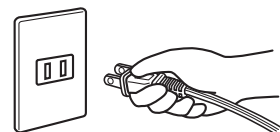

火気に近づけて使用しない。
●火災の原因になります。



直射日光の当たるところに放置や保管をしない。

●故障の原因になります。

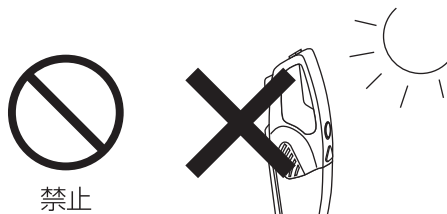

注意

吸込口や排気口はふさがない。

●火災・故障の原因になります。



禁止

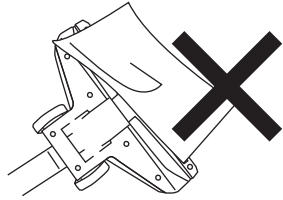

ハンドルのセット時、収納時に手をはさまないように気をつける。

●けがの原因になります。



指示



ダストカップ、フィルターをはずしたまま使用しない。

●故障の原因になります。



禁止

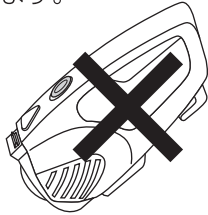

土間など土足で歩くような場所で使用しない。

●フィルターの目づまりや故障の原因になります。



禁止

傷つきやすい床材などで使用しない。

●床に傷がつく原因になります。



禁止

各部の名称

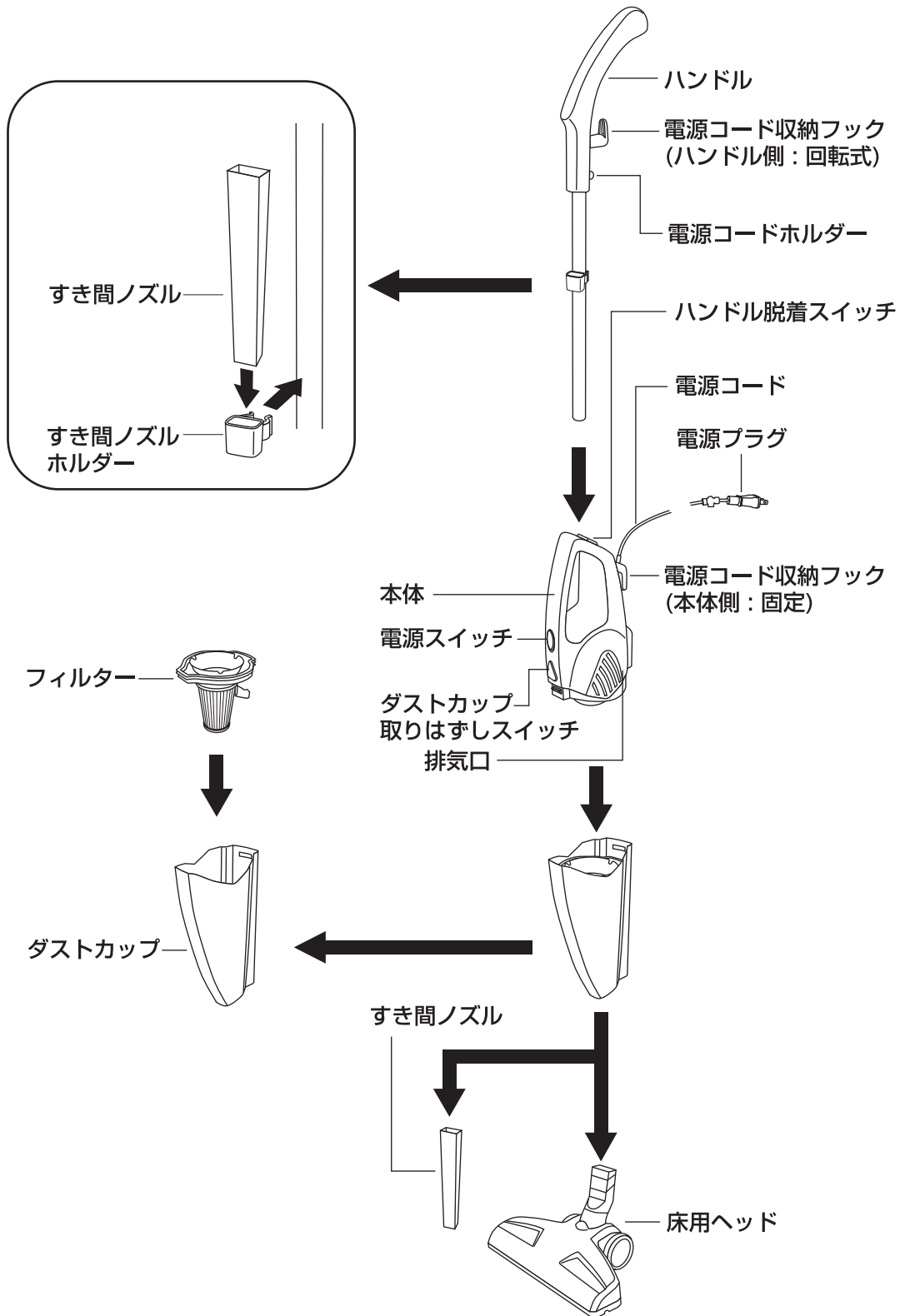

組み立て方法

1 床用ヘッドを取り付ける

ダストカップに床用ヘッドを差し込み、取り付けます。

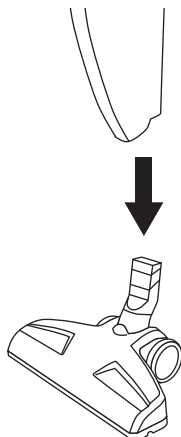

注意

- 奥までしっかり押し込み、取り付けたあとは、床用ヘッドがはずれないことを確認してください。

2 ハンドルを取り付け、取りはずし

ハンドルを本体穴にカチッと音がするまでしっかりと差し込みます。

<取り付ける>

<はずす>

ハンドルパイプの穴を電源スイッチと同じ向きにして差し込んでください。

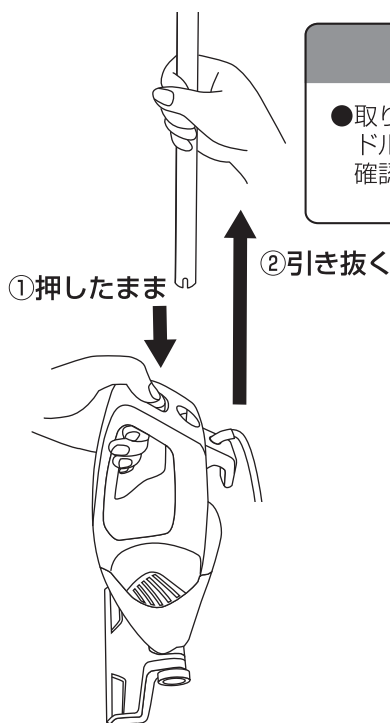
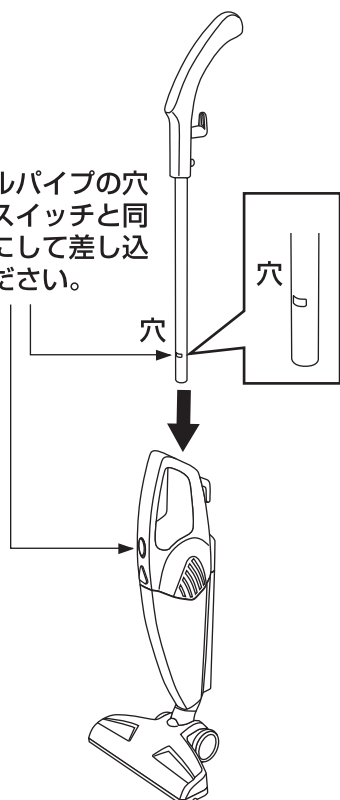

注意

- 取り付けたあとは、ハンドルがはずれないことを確認してください。

ハンドルをはずすときは、ハンドル脱着スイッチを押したまま (①)、ハンドルを本体穴からひき抜きます (②)。

使用方法

1 電源プラグをコンセントに差し込みます

※コンセントに差し込む前に、電源スイッチがOFFになっていることを確認してください。

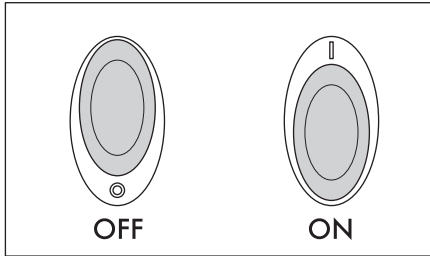

2 電源スイッチを下にスライドさせ電源を入れます

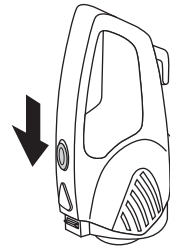

3 掃除機を手前に傾けて掃除します

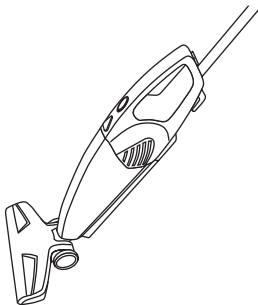

すき間ノズルのセット方法

※平らな面を上にして図のようにさし込んでください。

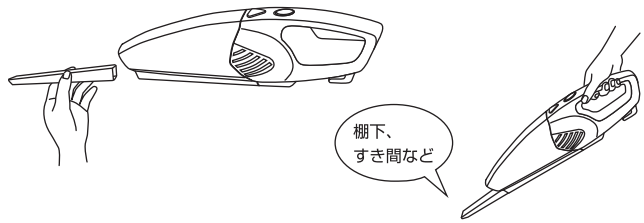

※使用時に下図のように電源コードを電源コードホルダーに留めておきますと、足などに絡むことを防ぎます。

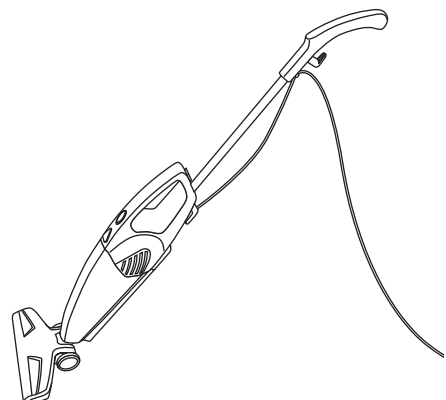
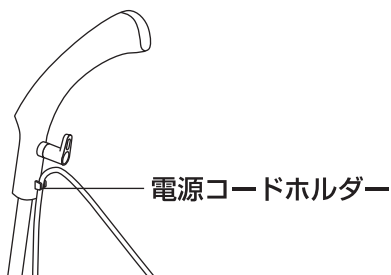

4 掃除が終わったら電源スイッチを上スライドさせて電源を切ります

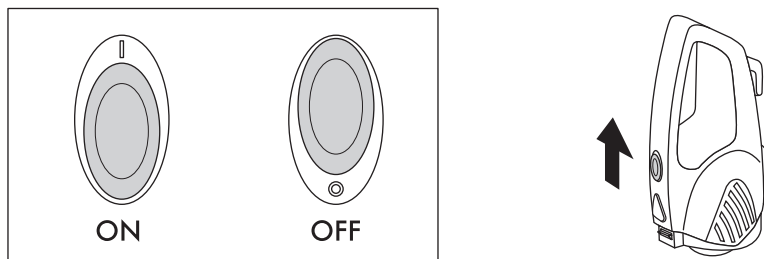

5 電源プラグをコンセントから抜いて、電源コードを収納します。

電源コードをハンドル側と本体側の電源コード収納フックに交互に巻きつけます。
※使用の際は、ハンドル側の電源コード収納フックを回転させ、下に向けると簡単に電源コードをはずすことができます。

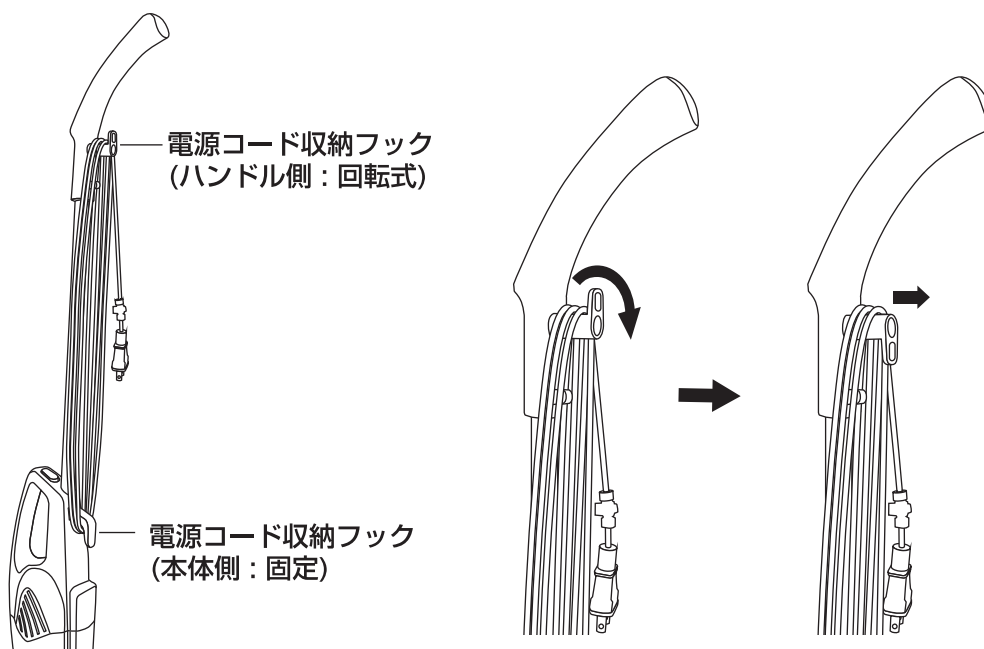

ゴミの捨て方

1 ダストカップを本体から取りはずす

電源スイッチの下にあるダストカップ取りはずしスイッチを押すと①、ダストカップがはずれます②。

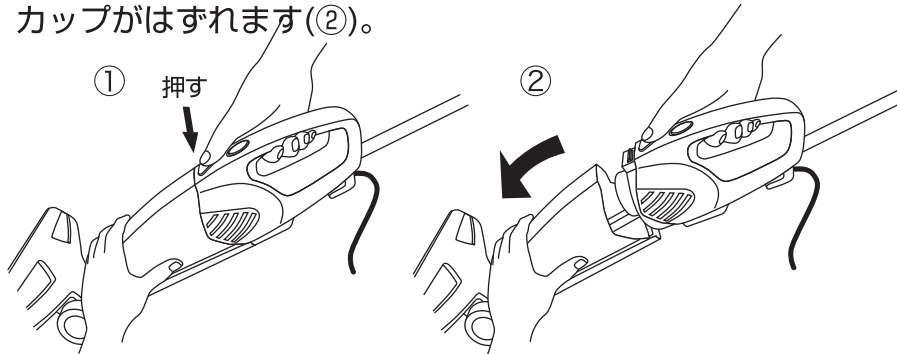

注意

- ダストカップをはずしたときにゴミがこぼれる場合があります。

2 ダストカップからフィルターを取り出し、ゴミを捨てる

※フィルターに付着しているゴミは手で軽くたたか、歯ブラシなどで軽くこすって取り除いてください。

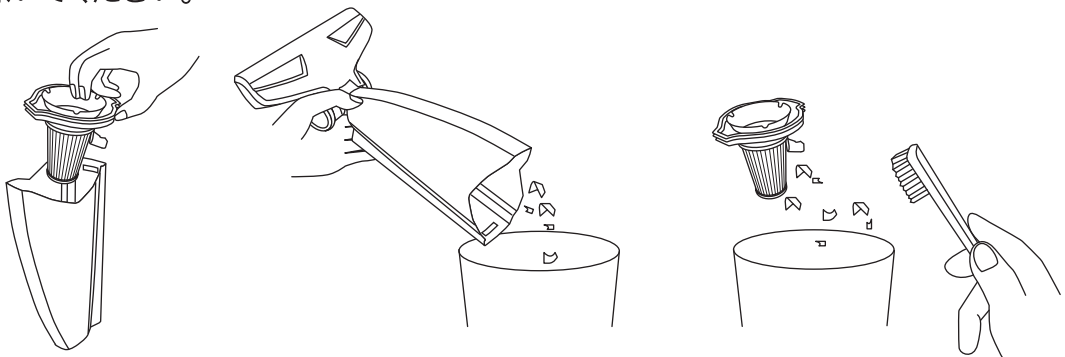

注意

- ダストカップが満杯になる前にゴミを捨てるようにしてください。
- ダストカップにゴミは均一にたまりません。

※お手入れの方法は 11～12ページを参照してください。

3 ダストカップを本体に取りつけます。

ダストカップのみぞを本体の下部の突起に合わせ、カチッと音がするまで押し込んでください。

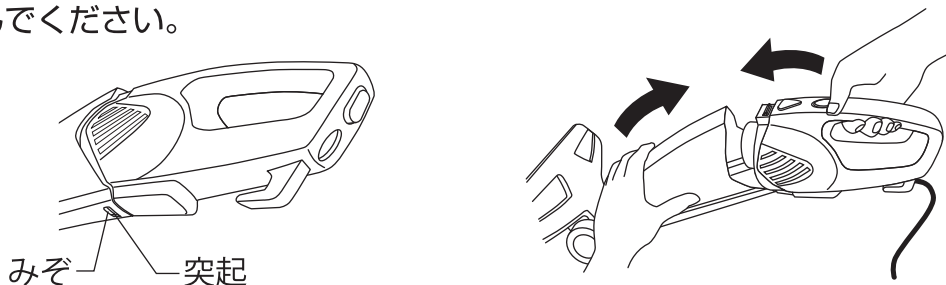

みぞ 突起

お手入れ方法

⚠ 注意

- 必ず掃除機の電源を切り、プラグを抜いたことを確認してから行ってください。
- シンナー、ベンジン、みがき粉、漂白剤、クレンザー、金属たわし、化学ぞうきんなどは使用しないでください。損傷、変色の原因となります。
- 水洗いしたときは、十分に乾燥させてから取り付けてください。また、ドライヤーなどの熱風で乾かさないでください。変形の原因になります。

本体 掃除目安：汚れが気になったとき
※水洗いできません

1. 湿らせた布で汚れを拭き取ってください。汚れがひどい場合は台所用中性洗剤を少量含ませた布で汚れを拭き取ってください。
2. 乾いた布で水分を拭き取り、乾燥させてください。

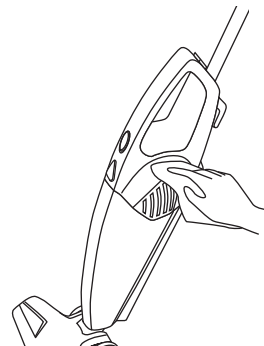

フィルター・すき間ノズル

掃除目安：週 1 回程度または汚れが気になったとき、吸引が弱くなったとき
※水洗いできます

1 ダストカップ、フィルター、スポンジを取り出す

ダストカップを本体から取りはずし、（取り出し方は 10 ページ 1 2 を参照）さらにフィルターを取りはずし、ほこりを落とします。



※本体の吸気口のスポンジを取り外します。

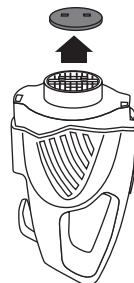

2 ダストカップ・すき間ノズル・床用ヘッドのお手入れをする

床用ヘッドやノズル内にホコリや大きなゴミがつまっていないか確認してください。つまっているゴミは細長いもの（わりばしなど）で押し出してください。

- ① ダストカップの下部にもゴミがつまっていないか確認してください。つまっているゴミは細長いものでかきだすか、軽く叩いて落としてください。
- ②

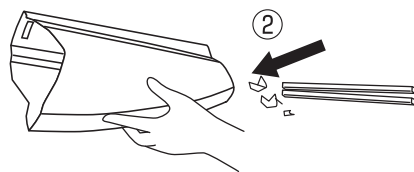
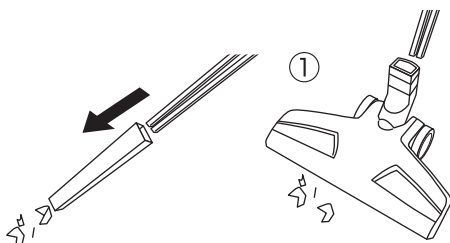

3 ダストカップ・フィルター・すき間ノズル・スポンジを洗浄します。

ダストカップ、フィルター、すき間ノズルを流水で良く洗います。

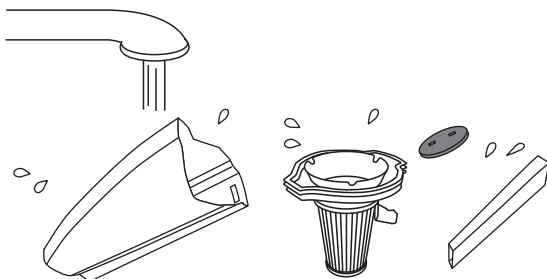

注意

- 熱湯で洗わないでください。変形の原因になります。
- 中性洗剤以外は使用しないでください。

※水洗い後は、乾いた布などで水分を拭き取ってください。ドライヤーなどの熱風で乾かさないうでください。

4 乾燥させます

ダストカップ、フィルター、スポンジ、すき間ノズルの水気はしっかりふきとり、陰干しをしてよく乾燥させてください。

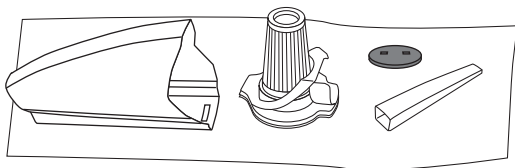

注意

- ドライヤーなどの熱風で乾燥させないでください。変形の原因になります。
- 乾燥が不十分のままご使用になると目づまりやにおいの原因になります。

5 フィルターをダストカップに取り付けます

十分に乾燥させた後、フィルターをダストカップに戻し、本体に取り付けてください。



※本体の吸気口にスポンジを取り付けます。

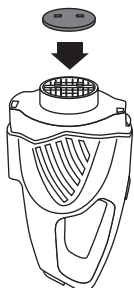

注意

- フィルターを確実に取り付けないと吸引能力が低下する可能性があります。また、はずれたまま使用すると、故障の原因になります。
- フィルターとダストカップの向きを左図のように合わせてください。

故障かな？と思ったら

| こんなときは | 原因 | 対策 |
|------------------------|--------------------------------------|---------------------------|
| 動かない 運転中に止まる | 電源コードがコンセントから抜けているか、緩んでいる | 電源コードを確実にコンセントに差し込んでください |
| | フィルターが目づまりしている 吸込口やノズル内にゴミがつまっている | お手入れをしてください →11～12 ページ |
| 吸引力が弱い 運転音がいつもより大きい | ダストカップがゴミでいっぱいになっている | ゴミを捨ててください →10 ページ |
| | フィルターが目づまりしている 吸込口やノズル内にゴミがつまっている | お手入れをしてください →11～12 ページ |
| 排気口からゴミのにおいがする | ダストカップがゴミでいっぱいになっている | ゴミを捨ててください →10 ページ |
| | においの強いゴミを吸った | ゴミを捨ててください →10 ページ |
| | フィルターを水洗いした後、十分にかわかしていなかった | お手入れをしてください →11～12 ページ |

製品についてのお問い合わせ

製品についてご不明な点がございましたら、当社のお客様相談センターまでお問い合わせください(14 ページの「アフターサービスについて」を参照)。
また、お客様ご自身での分解や修理は危険ですので絶対にしないでください。

アフターサービスについて

修理やお取り扱いのご相談は、まずお買い上げの販売店へお申し付けください。

製品の保証について

- この説明書には製品の保証書がついています。
保証書は、お買い上げの販売店で「お買い上げ日」「販売店名」などの記入を受け、ご確認の上内容をよくお読みいただき、大切に保管してください。

保証期間：お買い上げ日から1年間 保証対象：本体

- 保証書の記載内容により修理をいたしますが、保証期間中でも有料となる場合があります。
- 保証期間後の修理について
お買い上げの販売店にご相談ください。修理によって使用できる場合は、ご要望により有料で修理させていただきます。
- 当社修理技術者以外の方が分解・修理した場合は、保証・修理はできません。

修理を依頼される時

- 「故障かな?と思ったら」の内容にて確認していただき、それでも異常のあるときはご使用を中止し、お買い上げの販売店に製品と保証書をご持参の上、修理をご依頼ください。なお、製品修理以外の責任はご容赦ください。

問い合わせ先

- ご不明な場合は、お買い上げの販売店または、株式会社ドリテックまでお問い合わせください。

輸入発売元 株式会社 ドリテック 〒343-0824 埼玉県越谷市流通団地2-3-9

お客様相談センター



0120-875-019 URL : <http://www.dretec.co.jp>

(受付時間：月～金10：00～12：00、13：00～16：00 祝祭日および当社指定休日を除く)

製品仕様

| | |
|---------|-------------------------------|
| 品番(品名) | VC-300 (サイクロンクリーナー「クリンストーム」) |
| サイズ・重量 | 幅 260×奥行 145×高さ 1055mm・1,740g |
| 電 源 | AC100V 50/60Hz |
| 使 用 温 度 | 0~40℃ |
| 定格消費電力 | 500W |
| 吸込仕事率 | 100W |
| 材 質 | 本体：ABS樹脂 |
| 集じん容積 | 約0.6L |
| コード長さ | 約4.5m |

MADE IN CHINA

保証書

本保証書記載内容によりこの製品を保証いたします。
本製品の修理は本保証書をご持参、ご提示の上、お買い上げ店へご相談ください。

| | | | |
|--------|------------|----------|------|
| 品番 | VC-300 | | |
| 保証期間 | 対象部品 | お買い上げ日より | 保証条件 |
| | 本体 | 1年間 | 持込修理 |
| お買い上げ日 | 年 月 日 | | |
| お客様 | お名前 | | |
| | ご住所 お電話 | | |
| 販売店 | 販売店名 | | |
| | ご住所 お電話 | | |

〈保証規定〉

- 次のような場合には、保証期間内でも有料修理になります。
 - ※ 誤ったご使用、不注意、落下、不当な修理、分解、改造、天災、地変等による故障または損傷。
 - ※ ご使用上に生じる外観の変化。
 - ※ 本保証書に販売店、およびお買い上げ年月日の記載がない場合、字句を書き換えられた場合。
 - ※ 本保証書のご提示がない場合。
 - ※ 一般家庭以外（例として、業務用としての使用）に使用された場合の故障および損傷。
- 有料修理の場合、修理品の運賃、修理部品代、技術料はお客様にてご負担願います。
- お買い上げ後1年間の保証期間内に、正常なご使用状態で故障した場合には本保証書をご持参ご提示の上、お買い上げ店にご依頼ください。無料で修理、調整いたします。
- この保証書は、本書に明示した期間、条件のもとにおいて無料修理をお約束するものです。この保証書によって、保証書を発行している者およびそれ以外の事業者に対するお客様の法律上の権利を制限するものではありません。
- 本書は日本国内においてのみ有効です。（This warranty is valid only in Japan.）
- 保証書は再発行いたしませんので、紛失しないよう大切に保管してください。
- 安全上のご注意を守らないことにより損害が生じた場合、当社は一切責任を負いません。

お客様の個人情報の利用目的

お客様にご記入いただいた保証書の控えは、保証期間内のサービス活動およびその後の安全点検活動のために記載内容を利用して頂く場合がございますのでご了承ください。また、法令の定めのある場合を除き、事前の同意をいただくことなく、上記の目的以外には使用いたしません。

修理メモ

輸入発売元 株式会社 ドリテック 〒343-0824 埼玉県越谷市流通団地2-3-9

お客様相談センター

☎ 0120-875-019 URL : <http://www.dretec.co.jp>

(受付時間：月～金10：00～12：00、13：00～16：00 祝祭日および当社指定休日を除く)