

上腕式血圧計

品番 BM-212



※ 本書に記載されているイラストはイメージです。

取扱説明書 保証書付

このたびは、当社製品をお買い上げいただき誠にありがとうございます。ご使用前に、この取扱説明書を最後まで必ずお読みいただき、正しく安全にご使用ください。お読みになった後は、いつでも見られるよう大切に保管してください。







目次

安全上のご注意	1~2
定格表示記号の説明	3
梱包内容	4
各部の名称とはたらき	5~7
ご使用前に	8~10
ご使用方法	11~16
各サインについて	17
血圧値レベルと高血圧の目安	18
お手入れと保管	19~20
故障かな?と思ったら	21~22
エラー表示の説明	23
Q & A	24~25
アフターサービスについて	26~27
別売品について	28
血圧測定記録表	29~32
仕様	34
保証書	裏表紙

安全上のご注意

警告マークについて



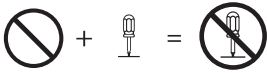

この取扱説明書では、製品を安全にお使いいただき、お客様や他の人々への危害や損害を未然に防止するため、ご使用の際の注意事項を下欄のような警告マークで表示しております。このマークは、誤った取扱をすると生じることが想定される内容を、危害や損害の大きさ、切迫の程度で明示するものです。それぞれの意味を十分にご理解の上、この取扱説明書をお読みください。また、これらのマークを表示している事項は、いずれも安全に関する重要な内容ですので必ず守ってください。

警告マークの種類	警告マークの内容
	この記号は、禁止の行為であることを告げるものです。
	この記号は、行為を強制したり指示したりする内容のものです。
 危険	人が死亡または重傷を負う差し迫った危険の発生が想定される内容。
 警告	人が死亡または重傷を負う可能性が想定される内容。
 注意	人が傷害を負う可能性及び物的損害のみの発生が想定される内容。
例  感電注意	△記号は、危険・警告・注意を促す内容があることを告げるものです。図の中に具体的な注意内容（左図の例では感電注意）が描かれています。
例  分解禁止	⊘記号は、禁止の行為であることを告げるものです。マークの中やマークに隣接する文章に具体的な禁止内容（左図の例では分解禁止）が描かれています。







安全上のご注意

人への危害、財産の損害を防ぐため、ご使用前に「安全上のご注意」をよくお読みの上、正しくお使いください。



⚠ 警告

 必ず守る	●腕部に重度の血行障害のある人は、必ず医師と相談のうえ使用する。体調不良をおこすおそれがあります。
 禁止	●自分で意思表示ができない人、自分で操作できない人や小さな子どもだけで使わせない。また、カテーテルを入れた腕で使用しない。事故やけがをするおそれがあります。
 分解禁止	●絶対に分解、改造、修理をしない。発火したり、異常動作してけがをするおそれがあります。
 禁止	●腕部の皮膚に創傷、腕部に出血を伴う症状、外傷、腫れ物のある方は使用しない。症状が悪化するおそれがあります。
 必ず守る	●本製品に故障が発見された場合には、使用をただちに中止し、乾電池を抜く。故障の際はお客様相談センターにご連絡ください。

⚠ 注意

 必ず守る	●血圧測定の目的のみで使用する。故障や事故の原因になるおそれがあります。
 必ず守る	●測定結果の自己判断は危険。おかしいと思ったときは、必ず医師に相談しましょう。
 禁止	●付属（別売品 SC-211）している以外のカフは使用しない。誤動作の原因になります。
 禁止	●血圧計の近くで携帯電話を使用しない。誤動作の原因になるおそれがあります。
 禁止	●ペースメーカーなど植込み型医用電子機器・装着型医用電子機器などと併用しない。けがの原因になったり、体調不良をおこすおそれがあります。
 禁止	●入浴後、喫煙後、飲酒後には使用しない。体調不良をおこすおそれがあります。
 禁止	●運動などで疲労しているときには、使用しない。体調不良をおこすおそれがあります。

定格表示記号の説明

	取扱説明書をよく読んでご使用ください。
	直流

電撃保護：内部電源機器	
	BF 形装着部

動作原理

カフ内圧力を徐々に加圧していくと、カフ内圧力に心拍に同期した脈動現象が現れます。この脈動の出始めは小さく、加圧に従い大きくなり、やがて最大振幅を示した後、再び小さくなる山型のパターンになります。オシロメトリック方式の血圧計は、この脈動分の振幅波形情報とカフ内圧力をマイクロコンピュータで解析して、最高血圧および最低血圧を決定しています。

梱包内容

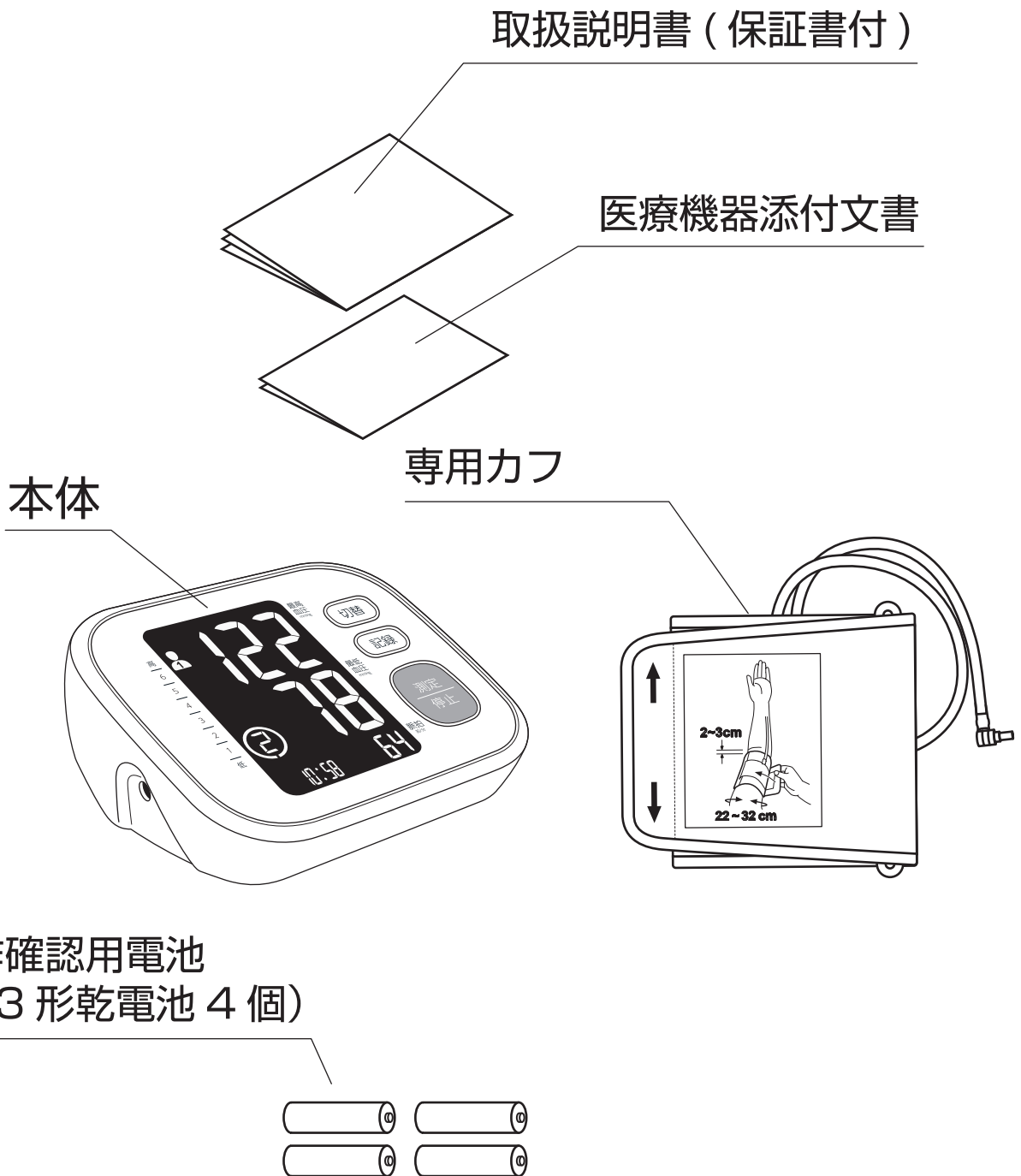

※ 不足のものがありましたら「お客様相談センター」までご連絡ください。(P27をご参照ください)

各部の名称とはたらき

本 体

表面

カフプラグ差込口



切替ボタン

2人分の測定結果を別々に記録するときや、日付・時刻設定時に数字を合わせるときに押します。

記録ボタン

記録している測定値を見るときや、日付・時刻設定時に数字を合わせるときに押します。

測定・停止ボタン

血圧を測定するときには押します。また測定を中止したり、電源を切るときにも押します。

底面

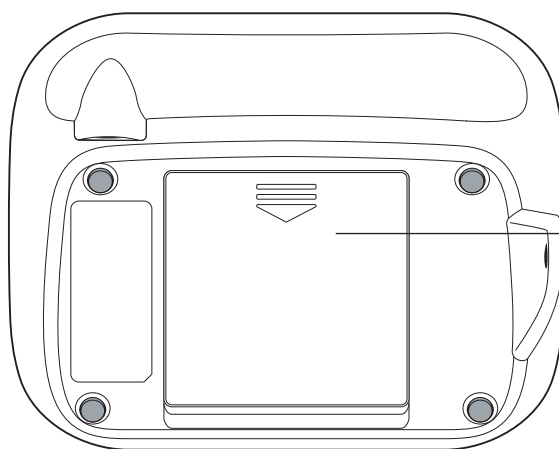

電池フタ

▽の方向へスライドさせて開けます。

各部の名称とはたらき

専用カフ

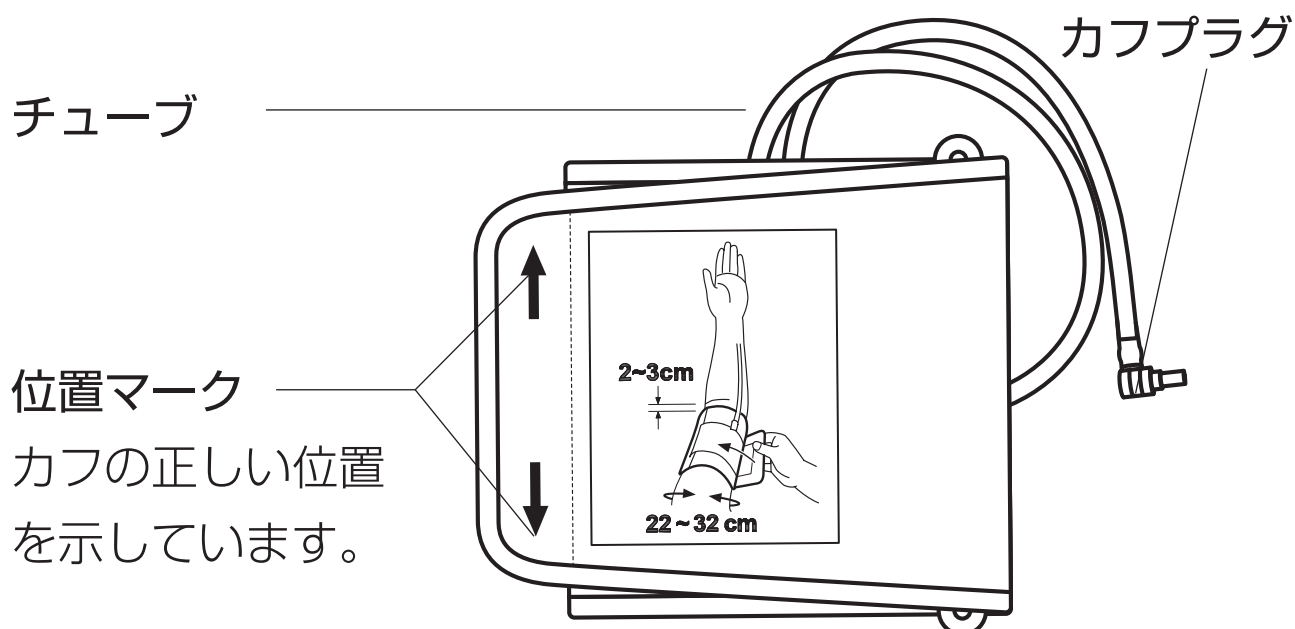

チューブ

カフプラグ

位置マーク

カフの正しい位置を示しています。

カフは消耗品です。正確な測定をするために、古くなったカフは早めの交換をおすすめします。空気漏れが生じたら、別売品をお買い求めください。(カフ品番：SC-211 購入につきましては、お買い上げの販売店にお問い合わせください。)

本体やカフを廃棄するときは、お住まいの自治体の指示に従ってください。故障した本体やカフが正しく廃棄されなかった場合、他者に使用され、間違った測定結果を表示する場合があります。

※ 製品および部品の仕様は予告なく変更する場合があります。

表示部

電池交換マーク
電池が消耗すると表示

ユーザー番号マーク
測定する個人を選択
するときに表示

直近3回平均マーク
直近3回分の平均値を
表示するときに表示

血圧値レベル表示
血圧値のレベルを
1～6で表示

記録番号 /
日付 / 時刻表示
測定結果を記録した番号、
日付、時刻を順番に表示

D : 日 / M : 月 / Y : 年
※年は西暦の下二桁を表示
※時刻は 24 時間表示

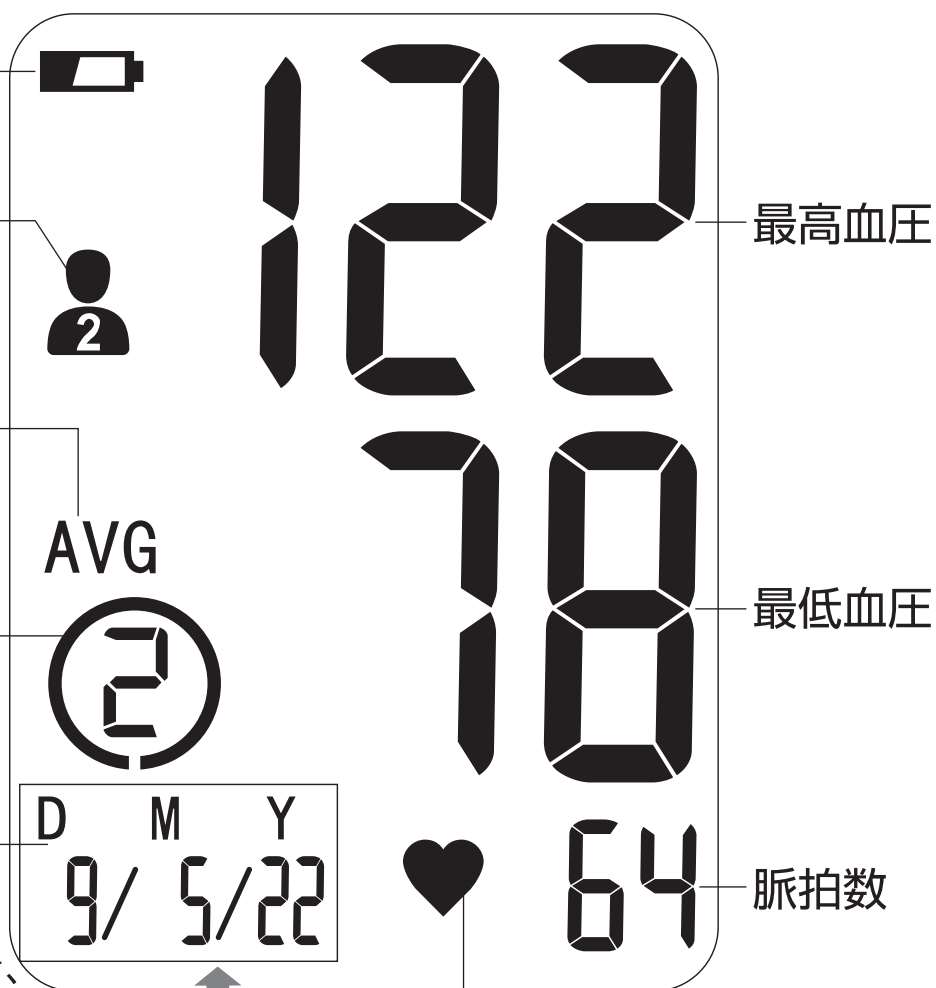

最高血圧

最低血圧

脈拍数

脈検知マーク
測定中に脈を
検知すると表示

(例：5回分のデータの
うちの最新の1回目)

ご使用前に

電池を入れる

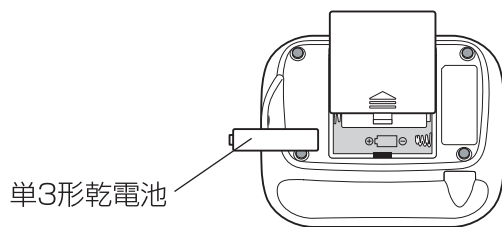
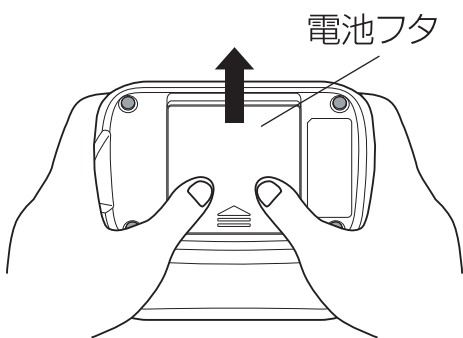

1. 本体底面の電池フタを△の方向に押しながらはずしてください。
 2. 電池の⊕⊖を間違えないように入れてください。
 3. 電池フタをスライドさせて、閉めてください。
- ※ 付属の電池は動作確認用ですので電池寿命は短いことがあります。
 - ※ 電池交換の際は、4個とも新しい電池に交換してください。
 - ※ 充電電池は使用できません。

⚠電池について

- ショートさせない。分解・加熱をしない。火中に投じない。
- 電池の液が皮膚や衣服に付着したらきれいな水で洗い流し、目に入ったときはすぐにきれいな水で洗った後、直ちに医師の治療を受ける。
- 電池は乳幼児の手の届くところに置かない。万一飲み込んだ場合は直ちに医師の治療を受ける。
- 電池の極性 (+・-) を正しく入れる。
- 電池を使い切ったときや長期間使用しないときは、電池を取り出す。
- 電池を廃棄するときは、自治体の指示に従う。
- 新しい電池と古い電池を混ぜて使わない。
- 種類やメーカーが異なる電池を混ぜて使わない。
- 使用、保管時に電池の発熱や変形など今までと異なることに気づいたときは使用を中止する。

ご使用の前に

日付・時刻を設定する

- 初めて測定されるときや、電池を交換したときは、日付・時刻を設定してください。
- 設定中に、ボタンを押さないまま約 60 秒間経過すると電源が切れ、それまでに設定した内容は失われ保持されません。
日付・時刻を設定しない場合でも、測定したり測定結果を記録することはできますが、正確な日付・時刻の情報は記録されません。
※「D」は「日」、「M」は「月」、「Y」は「年」を表します。

年の設定



1. 電源が切れている状態で「測定・停止」ボタンを 3 秒以上長押しします。
「年」が点滅します。
※西暦の下 2 桁：2022 年⇒22

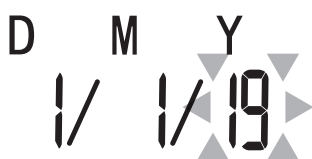

2. 「年」を設定します。
「切替」または「記録」ボタンを押して数字を合わせます。



※ 設定範囲は 2017 年から 2057 年です。

月の設定

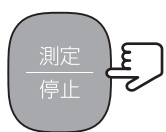

「測定・停止」ボタンを押すと決定し「月」が点滅します。



3. 2 の手順で「月」→「日」→「時」→「分」を設定します。



4. 設定が終わると「donE」が表示され自動的に電源が切れます。

設定終了



※ 設定し直す場合や電池交換したときは、1～4 の手順を再度行ってください。

ご使用の前に

カフを巻く

- 左右どちらの腕でも測定できますが、左と右では血圧が異なることがありますので、毎回同じ側の腕で測定してください。
- 厚手の服を着ているときは腕まくりをせず脱いでから測定してください。

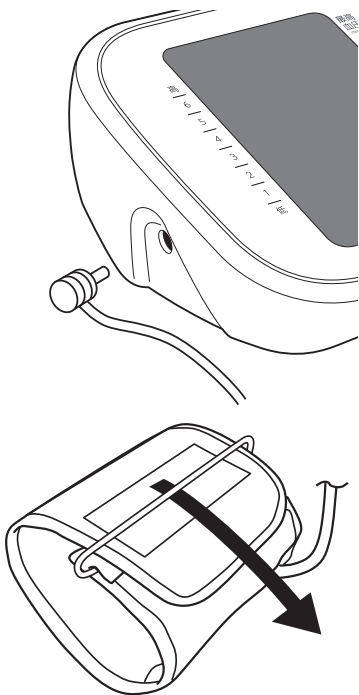

1. カフプラグをカフプラグ差込口に奥まで差し込みます。

※ チューブを無理に曲げたり、引き抜いたりしないでください。

2. カフに腕を通し、巻きつけます。

※ 測定可能な腕周囲は、22～32cm です。

※ カフは素肌か薄手の肌着の上に巻いてください。

※ 腕を通すときにカフが金具からはずれた場合、図のように金具に通して元に戻してください。

3. 布ファスナーで固定します。

※ 隙間がないように巻いてください。

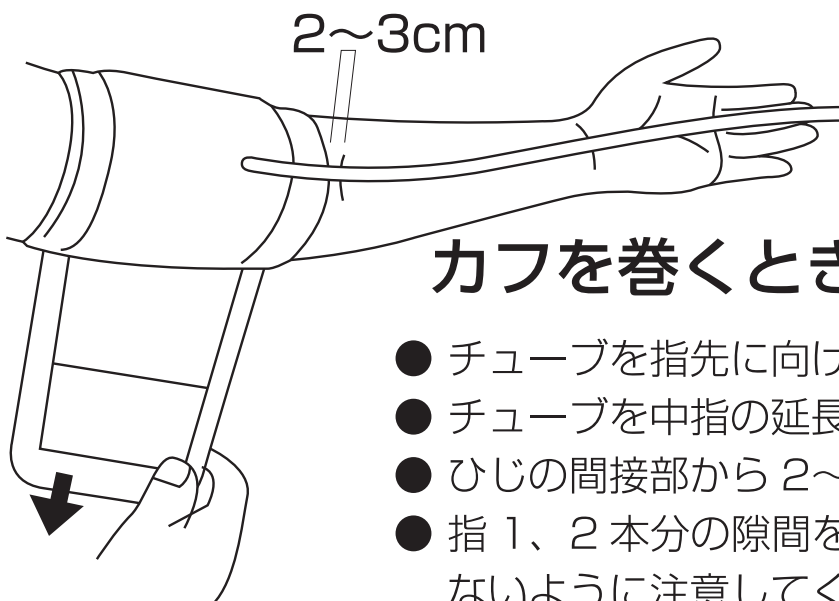

カフを巻くときの注意点

- チューブを指先に向けてください。
- チューブを中指の延長線上に合わせてください。
- ひじの間接部から2～3cm離してください。
- 指1、2本分の間隙をあけて、締めすぎにならないように注意してください。

ご使用方法

測定姿勢をとる

- 安静にリラックスした状態で測定しましょう。
- カフが心臓の高さになるようなテーブルで測定してください。
- 騒音や振動のない場所で測定してください。

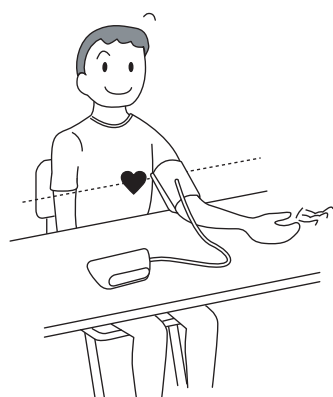

1. テーブルなどにひじをつけます。
2. カフと心臓の高さを合わせてください。
※ 高さが変わると血圧値が変わります。
3. 手のひらを上にして力を抜いてください。

毎日同じ時刻に、同じ側の上腕と姿勢で測定しましょう。

1日3回の測定をお薦めします。

安静にリラックスした状態を約1～2分間保った後、測定を開始してください。

1回目・・・起床後

(夜間の血圧に一番近く。体を動かした影響がほとんど加わらないため)

2回目・・・昼食前

(食事の影響が無く、1日のうちで一番高い血圧値に近い)

3回目・・・就寝前

(1日の血圧値の平均値に近いデータが得られるため)

朝・昼・晩の測定で自分の血圧パターンを知って、血圧管理にご活用ください。

次のような場合は、正しい血圧値が得られません。

- 食後 1 時間以内やお酒を飲んだあと
- コーヒー、紅茶を飲んだり、喫煙したあと
- 運動や入浴の直後（20 分以上たってから安静状態で測定してください）
- 寒い場所での測定（室温は 20℃くらいで測定してください）
- 尿意があるとき（排尿後、数分待ってから測定してください）

次のような方は血圧値に差が出たり、正しく測定できない場合があります。

- 糖尿病、肝臓病、動脈硬化、高血圧などで末梢循環障害のある方
- 不整脈の頻度の高い方、測定部の血流が少ない方

※医師に相談の上ご使用してください。

測定中は、次のことを守ってください。

- 体や腕、指先は動かさないでください
- 測定中は本体やカフに触れないでください
- 話をしないでください
- 近くで携帯電話などの強い電波を発する機器を使わないでください。強い電波の影響によって正確に測定できなくなったり誤動作したりする原因になります。

ご使用方法

測定のしかた（測定値 / 測定値の記録）

- 電源が切れている状態から操作してください。

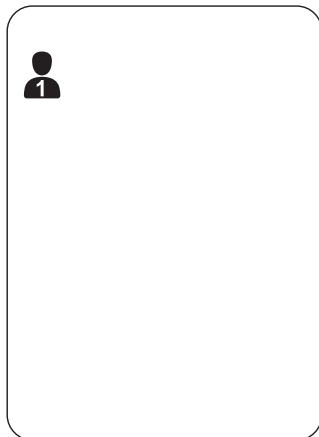

1. 「切替」 ボタンを押し、ユーザーを選択します。
測定するユーザーを「」か「」を選択します。

開始



2. 「測定・停止」 ボタンを押します。
表示部が全点灯後、カフが自動的に加圧して、測定がはじまります。
 - 測定値と時刻が表示されます。
 - 加圧中に脈を検知すると「♥」が点滅します。

終了

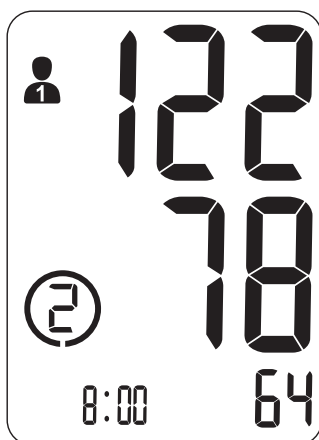

3. 最高・最低血圧値、脈拍数、血圧値レベルが表示されたら測定終了です。
測定終了後、測定結果は自動的に記録されます。
自動的にカフの空気が抜けます。
4. 腕からカフをはずし、「測定・停止」 ボタンを押して電源を切ります。
電源を切り忘れた場合でも、オートオフ機能により約1分間で自動的に電源が切れます。

ご使用方法

記録したデータを呼び出す

- 測定完了後、または電源が切れている状態から呼出可能です。

直近3回平均

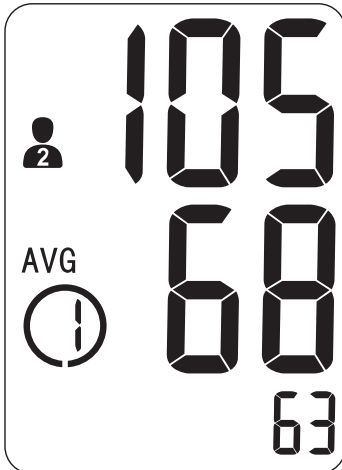

1. 「記録」 ボタンを押します。

- 前回測定したデータが表示されます。
- 3 回以上測定値を記録してある場合は、
血圧値レベル表示の上に「AVG」の表示が出ます。
(直近3回の平均値)

2. 再度「記録」 ボタンを押します。

- 「記録」 ボタンを押すごとに、データをさかのぼって
1 つずつ表示されます。
 - 「切替」ボタンを押すとユーザーを切り替えられます。
 - 呼び出したデータは約 1 分間表示したあと自動的に
電源が切れます。
- ※ 記録番号、日付、時刻が約 2 秒ごとに切り替わります。

最新

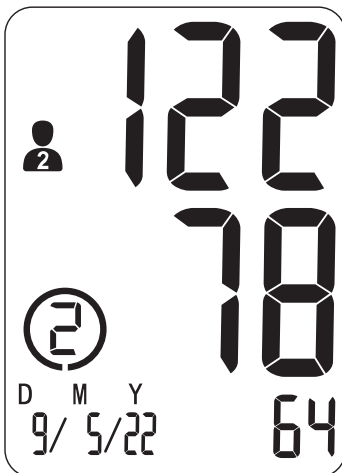

3. 終了する場合、「測定・停止」 ボタンを押します。

- ※ ユーザーごとに 60 回分の測定値を記録できます。
- ※ 60 回以降の記録の場合、記録した最も古い測定
値を消去して新しい測定値を記録します。

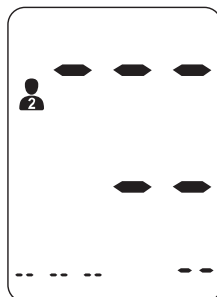

※ 左図の表示が出たときは、
記録されている測定結果
がありません。

ご使用方法

記録したデータをすべて消去する

- 電源が切れている状態から操作してください。



1. 「切替」ボタンを押し、ユーザー番号を選択します。
※消去したいユーザーを選択します。

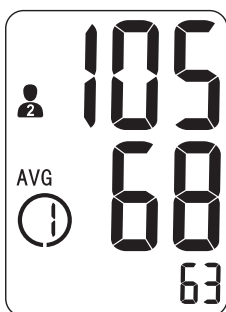

2. 「記録」ボタンを押し、データを表示させます。

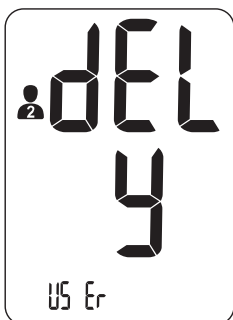

3. 「記録」ボタンと「切替」ボタンを同時に3秒以上長押しします。
「dEL y」が表示します。

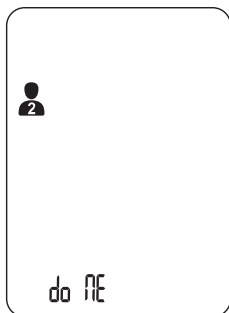

4. 「測定・停止」ボタンを押します。
ユーザー番号マークと「donE」が表示されたあと自動的に電源が切れます。

※消去をキャンセルしたいとき

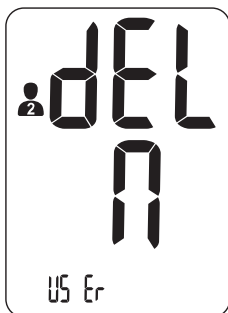

「dEL y」が表示した状態で「切替」ボタンを押すと、「dEL n」と表示されます。
この状態で「測定・停止」ボタンを押すと消去をキャンセルし、記録した測定値を表示している状態に戻ります。

ご使用方法

記録したデータを1つずつ消去する

● 電源が切れている状態から操作してください。



1. 「切替」ボタンを押し、ユーザー番号を選択します。

※消去したいユーザーを選択します。

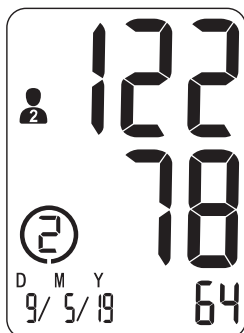

2. 「記録」ボタンを押し、消去したいデータを表示させます。

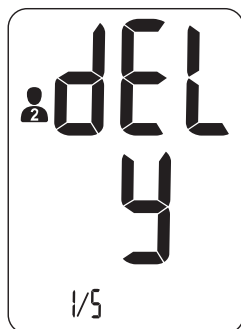

3. 「記録」ボタンを3秒以上長押しします。「dEL y」が表示します。

4. 「測定・停止」ボタンを押します。

ユーザー番号と「donE」が表示されたあと残っているデータが表示されます。

※残っているデータがない場合は、「donE」表示後、自動的に電源が切れます。

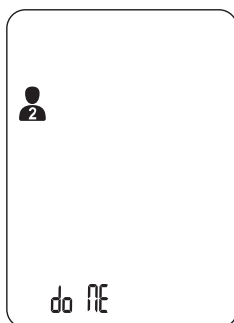

※消去をキャンセルしたいとき

「dEL y」が表示した状態で「切替」ボタンを押すと、「dEL n」と表示されます。

この状態で「測定・停止」ボタンを押すと消去をキャンセルし、記録した測定値を表示している状態に戻ります。

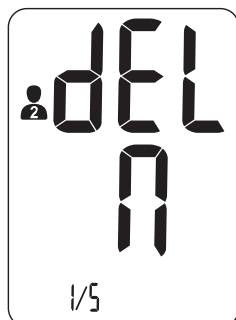

各サインについて

マーク	サインの名称	解 説
mmHg	ミリ水銀柱 (mmHg)	血圧測定単位
① ~ ⑥	血圧値レベル表示	血圧値のレベルを 6 段階で表示
	電池交換マーク	電池の消耗を示す表示
10:58	時刻表示	時刻を表示
^D 9/ ^M 5/ ^Y 22	日付表示	日付を表示
1/60	記録番号	測定結果を記録した番号を表示
	脈検知マーク	測定中に脈を検知すると表示
AVG	直近 3 回平均マーク	測定値の平均を表示
	ユーザー番号マーク	測定ユーザーを選択するときに表示
	不規則脈波マーク	測定中に不規則な脈を検知すると表示

※  マークは測定中に話をしたり動いたり連続測定などのときに表示されることがあります。安静にして再測定してください。
(11 ページ参照)

※ 血圧値レベルの 6 段階表示については 18 ページを参照してください。

血圧値レベルと高血圧の目安

WHO（世界保健機構）、ISH（国際高血圧学会）では、病院での血圧測定をもとに下表の血圧の分類を制定しています。高血圧の目安は、140mmHg/90mmHg以上とされています。この値を超えましたら、必ず医師の指導を受けてください。

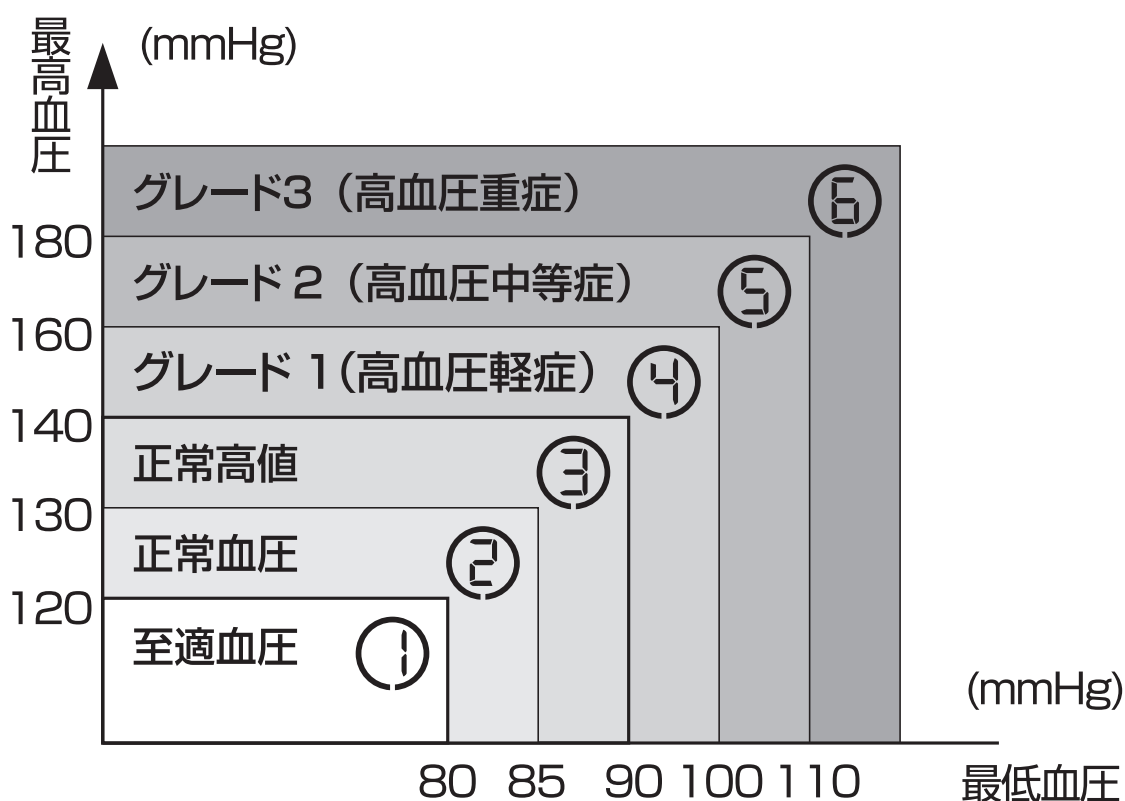

※至適血圧とは、標的器官である脳・心・腎などの臓器障害を起こさないために、正常値よりも理想的な血圧値ということで設定されたものです。

お手入れと保管

お手入れについて

- 本製品はいつも清潔にしてお使いください。
- 乾いたやわらかい布で拭いてください。汚れがひどい場合は、水で薄めた中性洗剤を含ませた布で拭いた後、かたく絞った布で拭き取ってください。
丸洗いやシンナー・ベンジン・灯油などの有機溶剤、研磨剤入り洗剤の使用は、おやめください。
- 本体内部に水が入らないようにしてください。
※ カフは洗濯できません。濡らさないでください。



お手入れと保管

保管について

- カフプラグを本体のカフプラグ差込口からはずしてください。
- チューブをカフに軽く折り曲げて入れてください。
※ チューブは、無理に強く折り曲げたりしないでください。

■ 保管時のお願い

乳幼児の手の届かない場所に保管してください。

また、次のような場所に保管しないでください。

- ・ 水のかかる場所。
- ・ 高温、多湿、直射日光、ほこり、塩分などを含んだ空気の影響を受ける場所。
- ・ 傾斜、振動、衝撃のある場所。
- ・ 化学薬品の保管場所や腐食性ガスの発生する場所。

※ 長期間ご使用にならない場合は、電池を取り出して保管してください。

故障かな？と思ったら

こんなとき	原因	対処の仕方
血圧値が異常に低く（高く）測定される	カフが正しく巻かれていない	カフを正しく巻いてください (10 ページ参照)
	測定中に会話をしたり腕を動かしたりした	静かに測定してください (11 ページ参照)
圧力が上がらない	カフプラグが正しく血圧計に接続されていない	正しく接続してください (10 ページ参照)
	カフが空気漏れしている	別売品の新しいカフをお買い求めください (28 ページ参照)
	カフの巻き方がゆるい	カフを正しく巻き直してください (10 ページ参照)
	寒い場所（氷点下近く）で使用した	10℃～40℃の場所に1時間以上放置してからご使用ください

故障かな？と思ったら

こんなとき	原因	対処の仕方
加圧中に電源が切れる	電池が消耗している	4個とも新しい電池と交換してください
どのボタンを押しても何も表示しない	電池が消耗している	4個とも新しい電池と交換してください
	電池の向き(⊕⊖)が間違っている	電池を正しく入れてください
その他の現象		測定・停止ボタンを押し直して最初からやり直してください 電池を交換してみてください

※ 上記の方法でも、正常に測定ができない場合は故障が考えられます。商品の故障および修理のご依頼につきましては、販売店もしくは、お客様相談センターまでお問い合わせください。(27ページ参照)

エラー表示の説明

- 測定が正常におこなわれていないときは、次のようなエラー表示が出ます。

エラー表示	原因	対処のしかた
	電池が消耗している	4個とも新しい電池と交換してください
E01	カフがきつすぎる または、ゆるすぎる	カフを正しく巻き直してから再測定してください(10ページ参照)
E02	測定中に話したり動いたりしている	安静な状態で再測定してください(11ページ参照)
E03	測定中に脈を検知できない	カフを正しく巻き直してから再測定してください(10ページ参照)
E04	測定が処理できない	測定中は安静にして再測定してください(11ページ参照)
OUT	測定値のいずれかが測定範囲外であった	<測定範囲> 最高血圧：60～230mmHg 最低血圧：40～130mmHg 脈拍：40～199拍/分 安静にして再測定してください
その他の現象		安静にして再測定してください 問題が解決しなければ、販売店もしくはお客様相談センターへご連絡ください

Q & A

Q1：病院の測定値よりも低い

A：病院などでは十分な安静が取れず、緊張もあるため測定値が高くなる場合がよくあります。
また、心臓より高い位置で測定すると、測定値が低くなる傾向があります。

Q2：病院の測定値よりも高い

A：(1) カフがゆるいと圧迫力が動脈まで伝わらず、高く測定される場合があります。
(2) カフが心臓より低い位置で測定すると、測定値が高くなる傾向があります。
(3) 厚手の服の上からの測定や、腕まくりをした袖が腕を圧迫すると、高く測定される場合があります。

Q3：測るたびに測定値が違う

A：(1) 「血圧日内変動」と言い、血圧は常に変動します。リラックスした状態で、毎日同じ時刻に測定してください。
(2) 環境や温度変化など、いろいろな要因で測定値が変わります。
(3) 続けて測定すると腕が圧迫状態になります。リラックスした状態を約 1～2 分間以上保った後、測定を開始してください。
(4) 右腕と左腕では測定値が異なる場合があるため、毎回同じ側の腕で測定してください。

Q & A

Q4：測定中にカフの締め付けがきつく腕が痛くなる

A：(1) カフを正しく装着しないと締め付けがきつくなる場合があります。

(2) 血圧測定は血液の流れが一時的に止まるので、痛みやしびれを感じる場合があります。無理はせず測定を中止してカフを一旦はずし、しばらく安静にしてください。

(3) 血圧が高めの方は締め付けがきつくなる傾向があります。

Q5：測定する時間帯はいつがいいですか？

A：起床後、昼食前、就寝前など毎日同じ時刻をお勧めします。

アフターサービスについて

修理やお取り扱いのご相談は、まず、お買い上げの販売店へお申し付けください。

製品の保証について

- この説明書には製品の保証書がついています。
保証書は、お買い上げの販売店で「お買い上げ日」「販売店名」などの記入を受け、ご確認の上内容をよくお読みいただき、大切に保管してください。

保証期間：お買い上げ日から1年間

- 保証書の記載内容により修理をいたしますが、保証期間中でも有料となる場合があります。
- 保証期間後の修理について
お買い上げの販売店にご相談ください。修理によって使用できる場合は、ご要望により有料で修理させていただきます。
- 当社修理技術者以外の方が分解・修理した場合は、保証・修理はできません。

アフターサービスについて

修理を依頼されるとき

- 「故障かな?と思ったら」または「エラー表示の説明」の内容にて確認していただき、それでも異常のあるときは、ご使用中を中止し、お買い上げの販売店に製品と保証書をご持参の上、修理をご依頼ください。

なお、製品修理以外の責任はご容赦ください。

お問い合わせ先

製造販売元 株式会社 ドリテック

〒343-0824 埼玉県越谷市流通団地2-3-9

お客様相談センター



0120-875-019

URL : <https://www.dretec.co.jp>

(受付時間：月～金 9：00～12：00, 13：00～17：00
祝祭日および当社指定休日を除く)



お客様サポート

別売品について

別売品

- ・ 専用カフ
品番 SC-211
このカフは本製品に付属のものと同じ製品です。

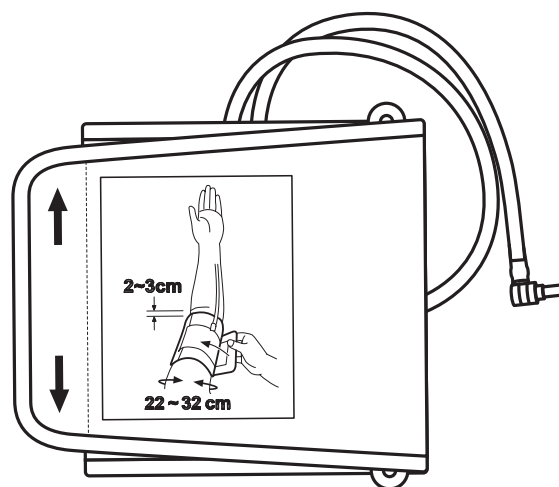

※ 別売品のお問い合わせは、お買い上げの販売店へお申しつけください。

血圧測定記録表

20 年 月 <血圧記録>

※ 測定結果については自己判断せずに、必ず医師に相談してください。

測定日	午 前			午 後		
	測定時刻	血圧値 (mmHg)	脈拍数	測定時刻	血圧値 (mmHg)	脈拍数
1						
2						
3						
4						
5						
6						
7						
8						
9						
10						
11						
12						
13						
14						
15						

※ このページはコピーしてご使用ください。

血圧測定記録表 - つづき

※ 測定結果については自己判断せずに、必ず医師に相談してください。

測定日	午 前			午 後		
	測定時刻	血圧値 (mmHg)	脈拍数	測定時刻	血圧値 (mmHg)	脈拍数
16						
17						
18						
19						
20						
21						
22						
23						
24						
25						
26						
27						
28						
29						
30						
31						

※ このページはコピーしてご使用ください。

仕様

医療機器認証番号	230AKBZX00070A01		
類別	機械器具 18 血圧検査または脈波検査用器具		
一般的名称	自動電子血圧計		
医療機器分類	管理医療機器		
販売名	上腕式血圧計 BM-212		
表示方法	デジタル表示方式	測定方法	オシロメトリック方式
カフ圧力表示範囲	0~300mmHg		
測定範囲	最高血圧：60~230mmHg 最低血圧：40~130mmHg 脈拍：40~199 拍/分		
測定精度	圧力：±3mmHg 以内 脈拍：±5% 以内		
加圧	自動加圧方式	減圧	自動排気弁方式
電源	単3形乾電池（4個）DC6V -----		
電池寿命	約300回（単3形アルカリ乾電池使用時）		
装置寿命	4年もしくは10000回使用のいずれか早く到達した方（消耗部品を除く）		
使用目的、効能・効果	健康管理のために収縮期血圧および拡張期血圧を非観血的に測定すること		
使用環境温湿度	10~40℃・30~85%RH（結露なきこと）		
輸送及び保管環境温湿度	-10~60℃・10~85%RH（結露なきこと）		
本体質量	約275g（電池含まず）		
外形寸法	約幅140mm×高さ65mm×奥行き110mm		
専用力フ	約幅145mm×長さ480mm		
測定対象腕周	約22cm~32cm		
電撃保護	内部電源機器（電撃に対する保護の形式による分類）		
	BF形装着部（電撃に対する保護の程度による装着部の分類）		
測定間隔	約1~2分間（安静にリラックスしている状態）		
付属品	専用力フ：品番 SC-211 動作確認用電池（単3形乾電池4個）、取扱説明書、 医療機器添付文書		
製造元	Guangdong Transtek Medical Electronics Co.,Ltd.		
製造販売元	株式会社ドリテック 埼玉県越谷市流通団地 2-3-9		

※ 本製品は EMC 規格 IEC 60601-1-2 に適合しています。

※ 本製品は JIS 規格 JIS T 1115 に適合しています。

※ 製品の仕様は改良などのため予告なく変更することがありますのでご了承ください。

保証書

本保証書記載内容によりこの製品を保証いたします。

本製品の修理は本保証書をご持参、ご提示の上、お買い上げの販売店へご相談ください。

品番	BM-212		
保証期間	対象部品	お買い上げ日より	保証条件
	本体	1年間	持込修理
お買い上げ日	年 月 日		
お客様	お名前 ご住所 お電話		
販売店*	販売店名 ご住所 お電話		

販売店様：*欄は必ず記入してください

22-01

〈保証規定〉

- 次のような場合には、保証期間内でも有料修理になります。
 - ※ 誤ったご使用、不注意、落下、不当な修理、分解、改造、天災、地変等による故障または損傷。
 - ※ ご使用上に生じる外観の変化。
 - ※ 本保証書に販売店、およびお買い上げ年月日の記載がない場合、字句を書き換えられた場合。
 - ※ 本保証書のご提示がない場合。
 - ※ 電池は保証対象外です。
- 有料修理の場合、修理品の運賃、修理部品代、技術料はお客様にてご負担願います。
- 保証期間内に、正常なご使用状態で故障した場合には本保証書をご持参、ご提示の上、お買い上げ店にご依頼ください。無料で修理、調整いたします。
- この保証書は、本書に明示した期間、条件のもとにおいて無料修理をお約束するものです。この保証書によって、保証書を発行している者およびそれ以外の事業者に対するお客様の法律上の権利を制限するものではありません。
- 本書は日本国内においてのみ有効です。(This warranty is valid only in Japan.)
- 保証書は再発行いたしませんので、紛失しないよう大切に保管してください。
- 安全上のご注意を守らないことにより損害が生じた場合、当社は一切責任を負いません。

お客様の個人情報の利用目的

お客様にご記入いただいた保証書の控えは、保証期間内のサービス活動およびその後の安全点検活動のために記載内容を利用させていただく場合がございますので、ご了承ください。また法令の定めのある場合を除き、事前のご同意をいただくことなく、上記の利用目的以外には使用いたしません。

製造販売元 株式会社ドリテック 〒343-0824 埼玉県越谷市流通団地2-3-9

お客様相談センター ☎0120-875-019 URL : <https://www.dretec.co.jp>

(受付時間:月～金 9:00～12:00, 13:00～17:00 祝祭日および当社指定休日を除く)

類別：機械器具 18 血圧検査又は脈波検査用器具
 管理医療機器 一般の名称：自動電子血圧計（JMDN：16173000）
 販売名： 上腕式血圧計BM-212

【警告】

次の症状がある場合は医師に相談の上、慎重に使用して下さい。

- 1) 腕部に重度の血行障害のある場合。
(循環障害に伴う体調不良になる可能性があります)
- 2) 透析治療中、抗凝固剤、抗血小板、ステロイド剤等を使用されている場合。(内出血を起こす可能性があります)
- 3) 糖尿病、肝臓病、動脈硬化、高血圧症などで、末梢循環障害のある方。(血圧値に差がでる場合があります)
- 4) 不整脈の頻度の高い方、測定部の血流が少ない方。
(正しく測定できない場合があります)
- 5) 腕部の皮膚に創傷のある方、腕部に出血を伴う症状、外傷、腫れ物のある方。(症状が悪化する可能性があります)

【禁忌・禁止】

適正に血圧計をご使用頂くための注意事項

- ・ 測定結果の自己診断、治療は行なわず、医師の診断に従って下さい。
- ・ 腕に点滴静脈注射や輸血を行っている場合、傷など未治癒の腕には手首カフを巻かないで下さい。けがや事故を起こすおそれがあります。
- ・ スtentを留置した腕に手首カフを巻かないで下さい。
- ・ 病院内の麻酔ガスなど可燃性ガスの近くで使用しないで下さい。引火の可能性があります。
- ・ 機器を修理・改造・分解しないで下さい。
- ・ 専用のカフ以外は使用しないで下さい。

【形状・構造及び原理等】

- (1) 構成
 ・ 本体

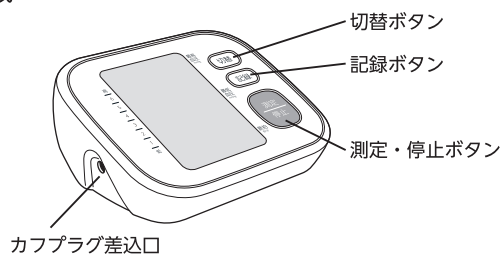

- ・ 専用カフ

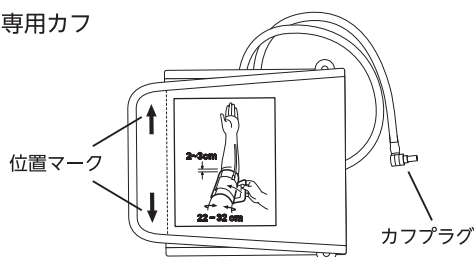

(2) 付属品

専用カフ	1個
単3形乾電池（動作確認用）	4個
取扱説明書	1部
医療機器添付文書	1部

(3) 本体の寸法及び質量

本体寸法	幅140mm 高さ65mm 奥行110mm
本体質量	275g（電池含まず）

(4) 電気的定格

電源	単3形乾電池4個（DC6V）
電撃に対する保護の形式による分類	内部電源機器
電撃に対する保護の程度による装着部の分類	BF形装着部

(5) 動作原理

カフ内圧力を最高血圧以上に徐々に加圧していくと、カフ内圧力に心拍と同期した脈動現象が現れます。この脈動の始めは小さく、加圧に従い大きくなり、やがて最大振幅を示した後、再び小さくなる山型のパターンになります。オシロメトリック方式の血圧計は、この脈動分の振幅波形情報とカフ内圧力をマイクロコンピューターで解析し、最高血圧および最低血圧を決定しています。

(6) 品目仕様等

1) 圧力

測定範囲	0～300mmHg
測定精度	±3mmHg以内
血圧表示値の最小単位	1mmHg
測定対象手首周	22～32cm

2) 脈拍

測定範囲	40～199拍/分
測定精度	±5%以内

3) 臨床性能試験による血圧測定誤差

聴診法との平均誤差	±5mmHg以内
標準偏差	8mmHg以内

本製品はIEC 60601-1-2及びJIS T 1115に適合しています。

【使用目的又は効果】

健康管理のために収縮期血圧及び拡張期血圧を非観血的に測定すること。

取扱説明書を必ずご参照ください

【使用方法等】

取扱説明書をよくお読みになって、ご使用下さい。

- 1) 電池を入れます。(付属の電池は動作確認用です。お早めに新品の単3形乾電池と交換して下さい。)
- 2) 日付・時刻を合わせます。
 - ・「測定/停止」ボタンを長押し(3秒以上)すると「D」(日)「M」(月)「Y」(年)が表示され、「Y」が点滅します。
 - ・「切替」と「記録」ボタンを押して数字を合わせます。
 - ・「測定/停止」ボタンを押すと「Y」が確定し「M」が点滅します。
 - ・同じ手順で「M」→「D」→「時」→「分」を設定します。
 - ・設定が終わると「donE」が表示され、電源が切れます。
- 3) カフプラグをカフプラグ差込口に奥まで差し込みます。カフを腕の上にかぶせ、ひじの関節部から2~3cm離し巻きつけます。位置合わせマーク↑↓を目安にして腕周の長さ位置を調整します。指1、2本分の隙間をあけて、締め過ぎない様に注意してください。
- 4) テーブルなどにひじをつけ、カフと心臓の高さを合わせます。手のひらを上にして力を抜いて安静にしてください。
- 5) 電源オフ状態で、「切替」ボタンを押して、「ユーザー番号1」あるいは「ユーザー番号2」を確定し、「測定/停止」ボタン押しします。カフが自動的に加圧して測定が始まります。
- 6) 測定が終了すると血圧値、脈拍数が表示されます。自動的にカフの空気が抜けます。何も操作しないと、約1分間で自動的に電源が切れます。
- 7) 終了又は途中で中止する場合は、「測定/停止」ボタンを押して電源を切ります。
- 8) 記録した測定値を呼び出すこともできます。電源OFFの状態で「記録」ボタンを押すと、直近3回の測定値の平均値が表示されます。メモリが2回分以下の場合、直近の測定値が表示されます。以後「記録」ボタンを押すごとに、記録された新しい測定値から順に表示されます。ユーザー番号ごとに各60回分の測定値を記録できます。

【使用上の注意】

(1) 使用条件及び環境上の注意事項

- ①修理・改造はしないで下さい。
- ②本体に水などをこぼさないで下さい。
- ③浴室などの湿度の高いところ、水のかかりやすいところでは使用しないで下さい。
- ④電子レンジなど電磁波を発生する機器を近づけないで下さい。誤作動する可能性があります。
- ⑤小さいお子様には使用させないで下さい。
- ⑥身体の自由が利かない方には使用させないで下さい。
- ⑦次のようなときには使用しないで下さい。
 - ・疲労が激しいとき
 - ・酒に酔っているとき
 - ・入浴直後
 - ・喫煙直後

(2) 使用中の注意事項

- ①機器に故障が発見された場合は、使用を直ちに中止して下さい。
- ②身体に及び機器に異常を感じたときには、使用を直ちに中止して下さい。
- ③他の治療器と同時に使用しないで下さい。

(3) 使用後の注意

- ①本体は乾いた布で拭いて下さい。シンナー、ベンジン、アルコール、熱湯は使用しないで下さい。変色、変形の原因になります。
- ②長期間ご使用にならないときは、電池を取り出しておいてください。

【保管方法及び有効期間等】

- 1) 長時間ご使用にならない場合は、お客様の手の届かない、湿気の少ない場所に保管して下さい。
- 2) 氷点下近くで保管した場合は、10℃~40℃の場所に1時間以上放置してから使用して下さい。
- 3) しばらく使用していなかった本製品を使用するときには、正常・安全に作動することを確認してからご使用下さい。
- 4) 耐用期間は4年又は1万回のいずれか早く到達した方です。

【取り扱い上の注意】

- 1) 取り扱いを間違えると不具合を生じることがあるので、使用方法、使用上の注意等を厳守して下さい。
- 2) 本品を廃棄する際は、地域で定める条例に従って廃棄して下さい。

【保守・点検に係る事項】

商品に故障または異常が認められた時には、下記の連絡先にお問い合わせ下さい。

【製造販売業者及び製造業者の氏名又は名称等】

製造販売業者	株式会社ドリテック
製造業者	Guangdong Transtek Medical Electronics Co., Ltd.
国名	中華人民共和国
連絡先 株式会社ドリテック お客様相談センター 〒343-0824 埼玉県越谷市流通団地2-3-9 電話:0120-875-019 (月~金 9:00-12:00, 13:00-17:00 祝祭日および当社指定休日を除く)	

取扱説明書を必ずご参照ください