

# 流しそうめん 「くるくるスライダー」

## 取扱説明書・保証書

このたびは、当社製品をお買い上げいただき、まことにありがとうございます。この取扱説明書を最後まで必ずお読みいただき、正しく安全にご使用ください。お読みになった後は、いつでも見られるように大切に保管してください。

輸入発売元 **株式会社 ドリテック**  
〒343-0824 埼玉県越谷市流通団地2-3-9  
URL : <https://www.dretec.co.jp>

### 〈保証規定〉

- 保証期間内に、取扱説明書などの注意書きに従った正常なご使用状態で故障した場合には本書をご持参ご提示の上、お買い上げの販売店にご依頼ください。無料で修理、調整いたします。
- 次のような場合には、保証期間内でも有料修理になります。  
※誤ったご使用、不注意、落下、不当な修理、分解、改造、天災、地変等や異常電圧などの外部要因等による故障または損傷。  
※ご使用上に生じる外観の変化。  
※本書に販売店、およびお買い上げ年月日の記載がない場合、字句を書き換えられた場合。  
※本書のご提示がない場合。  
※一般家庭以外（例として、商用など）に使用された場合の故障および損傷。
- 有料修理の場合、修理品の運賃、修理部品代、技術料はお客様にてご負担願います。
- この保証書は、本書に明示した期間、条件のもとにおいて無料修理をお約束するものです。この保証書によって、保証書を発行している者およびそれ以外の事業者に対するお客様の法律上の権利を制限するものではありません。
- 本書は日本国内においてのみ有効です。  
(This warranty is valid only in Japan.)
- 保証書は再発行いたしませんので、紛失しないよう大切に保管してください。
- 安全上のご注意を守らないことにより損害が生じた場合、当社は一切の責任を負いません。

### お客様の個人情報の利用目的

お客様にご記入いただいた保証書の控えは、保証期間内のサービス活動およびその後の安全点検活動のために記載内容を利用して頂く場合がございますのでご了承ください。また、法令の定めのある場合を除き、事前の同意をいただくことなく、上記の目的以外には使用いたしません。

### 〈保証書〉

本保証書記載内容によりこの製品を保証いたします。本製品の修理は本保証書をご持参、ご提示の上、お買い上げの販売店へご相談ください。

品番	NS-100		
保証期間	お買い上げ日より	6ヶ月間	持込修理
お買い上げ日	年	月	日
お客様	お名前		
	ご住所 お電話 販売店名		
販売店*	ご住所 お電話		

販売店様：\*欄は必ず記入してお渡しく下さい。

## 安全上のご注意

- 必ずご使用前にこの「安全上のご注意」をよくお読みの上、正しくお使いください。
- ここに示した注意事項は、安全に関する内容ですので、必ずお守りください。

⊘ 禁止	してはいけない内容	⚠ 指示	実行しなければならない内容
------	-----------	------	---------------

⚠ 警告	人が死亡または重傷を負う可能性が想定される内容。
⊘ 禁止	<ul style="list-style-type: none"> <li>●絶対に分解・修理・改造をしない。発火・感電・けがの原因になります。</li> <li>●乳幼児や自分で操作できない方だけで使用したり手の届くところに置かない。誤飲・けがの可能性があります。万一電池や部品を飲み込んだ場合は直ちに医師に相談する。</li> <li>●浴室や高温多湿の場所では使用・保管しない。火災・破裂・感電・ショートなどのおそれがあります。</li> <li>●そうめん以外のものを流して使用しない。</li> <li>●部品の隙間や流水装置・吸水装置に異物を入れない。故障の原因になります。</li> <li>●水槽やスライダーにお湯を入れて使用しない。故障・変形の原因になります。</li> </ul>
⚠ 指示	<ul style="list-style-type: none"> <li>●全ての部品を正しく組み立ててから使用する。</li> <li>●平らで安定した場所で組み立て、設置する。</li> <li>●異常・故障がある場合は直ちに使用を中止し、点検・修理を依頼する。発火・感電・けがの原因になります。</li> <li>●水を多く使います。スライダーや水槽からはねる場合があるため、ビニールシートなどを敷いたり、周りに不要な物は置かないように注意する。</li> </ul>

⚠ 注意	人が傷害を負う可能性及び物的損害の発生が想定される内容
------	-----------------------------

⊘ 禁止	●落としたり、ぶつかけたりなど強い衝撃を与えない。故障の原因になります。
⚠ 指示	<ul style="list-style-type: none"> <li>●水槽に水を入れるときは、電源が切れていることを確認し、水差しなどを使用して少しずつ入れる。水がこぼれて家財などが損傷・汚れる可能性があります。</li> <li>●使用後は毎回お手入れをし、水気を拭き取り乾燥させてから保管する。カビなどが発生するおそれがあります。</li> <li>●電池ボックスの内部に水が入らないように十分注意する。</li> <li>●電池ボックスの金属部分は触ったり、金属製品をあてない。また、ぬれた手で触れないよう十分注意する。</li> <li>●浄水・水道水など、きれいな水のみを使用する。</li> <li>●組み立て後、押したり、引っ張ったりすると、倒れるおそれがあるので注意する。</li> <li>●対象年齢は15才以上です。対象年齢未満のお子様の場合は必ず保護者の方と一緒に使用してください。</li> </ul>

## ⚠ 電池について

- ショートさせない。分解・加熱をしない。火中に投じない。
- 電池の液が皮膚や衣服に付着したらきれいな水で洗い流し、目に入ったときはすぐにきれいな水で洗った後、直ちに医師の治療を受ける。
- 電池を乳幼児の手の届くところに置かない。万一飲み込んだ場合には、直ちに医師に相談する。
- 電池の極性(+-)を正しく入れる。
- 電池を使い切ったときや長期間使用しないときは、電池を取り出す。
- 電池を廃棄するときは、自治体の指示に従う。
- 新しい電池と古い電池を混ぜて使わない。
- 種類やメーカーが異なる電池を混ぜて使わない。
- 使用・保管時に電池の発熱や変形など今までと異なることに気づいたときは使用を中止する。

## 電池交換

- 電池容量が少なくなってくると、流水速度が遅くなったり吸水ができなくなります。交換する目安にしてください。
- 電池交換するときは、ぬれた手で絶対に行わないでください。また、電池ボックスに水が入らないように十分注意してください。

吸水装置（使用電池：アルカリ単2形乾電池 × 2個）

1. 電池カバーロックを反時計回りに回して取り外してください。
2. 電池カバーを開き、古い電池を取り出し新しい電池をセットします。  
※電池の極性(+-)を間違えないように入れてください。
3. 電池カバーを閉め、電池カバーロックを取り付け、時計回りに回して確実にロックしてください。

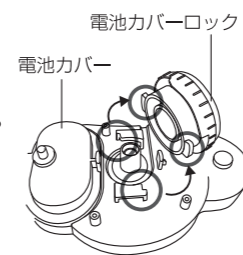

流水装置（使用電池：アルカリ単2形乾電池 × 2個）

1. 電池カバーを取り外します。
2. 古い電池を取り出し新しい電池をセットします。  
※電池の極性(+-)を間違えないように入れてください。
3. 電池カバーをパチッと音がするまで押し込んで閉じます。

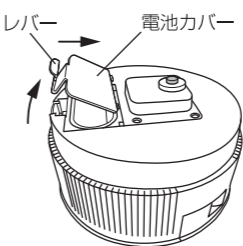

レバーを矢印の方向へ押しながら、上に引き上げて電池カバーを開けてください。

## 各部の名称

※本書に記載されているイラストはイメージです。

- ご使用前にすべての部品が揃っているかご確認ください。

スライダー上部 	支柱最下部 	支柱 × 4 購入時は組み立てられた状態です 4個とも形状は異なります 
スライダー（本体側）× 4 	スライダー（水槽側）× 2 	
スライダー受け × 9 9個とも長さが異なります 	スタンド × 3 水槽側スライダーに使用します 	支柱上部飾り × 3 
水槽 	流水装置 電源スイッチ 	薬味ケース 
吸水装置 電源スイッチ 	電池カバーロック 	吸水ガード 

### 〈完成イメージ図〉

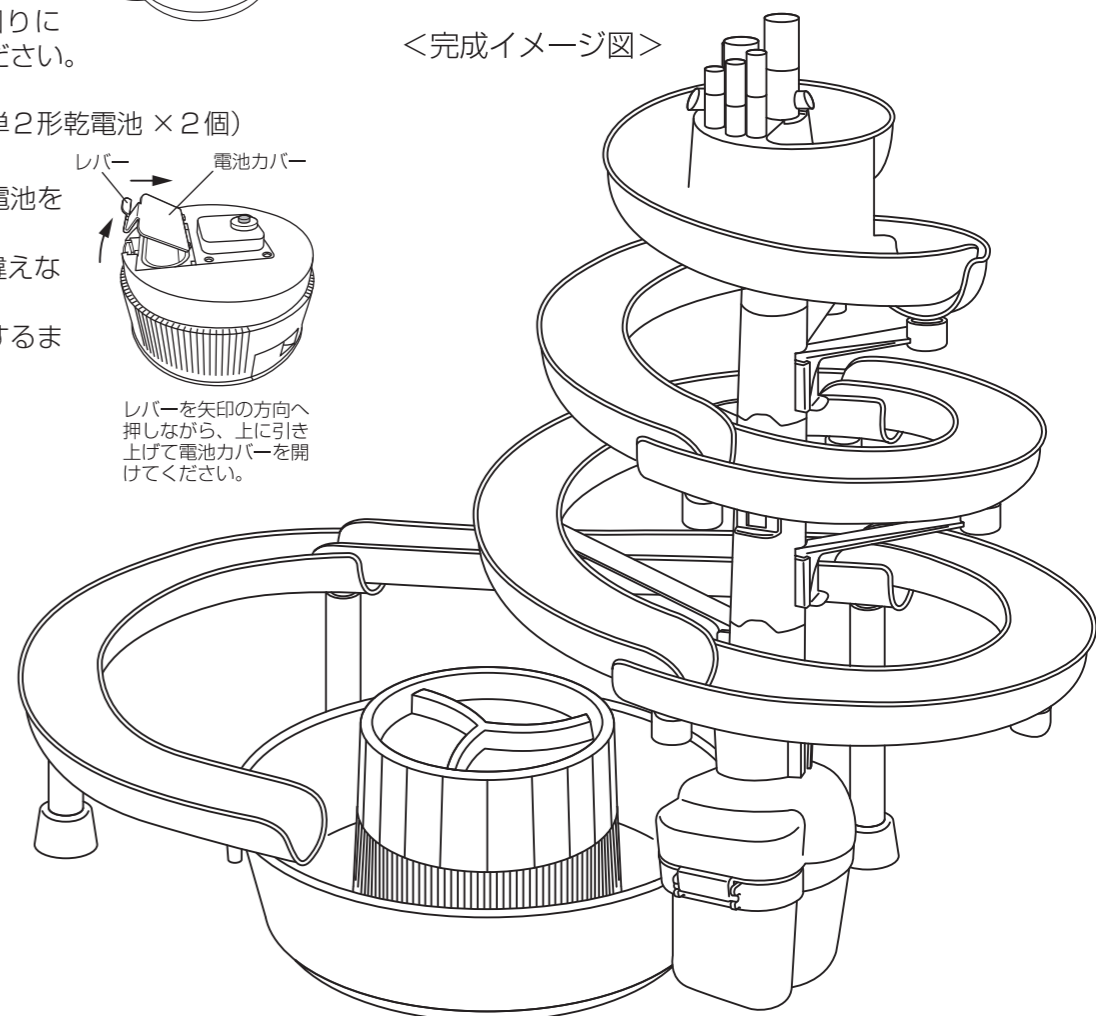

## 組み立て

- ※P4 完成イメージ図を参考に組み立てをしてください。
- ※組み立て前に部品を台所用洗剤でよく洗ってください。
- 吸水装置・流水装置は水洗いできません。
- ※電池は付属しておりません。

### 1. 流水装置・吸水装置に電池をセットする。

電池の極性（+・-）を確認しながら、P3「電池交換」参照し、電池を正しくセットしてください。

### 2. 流水装置を水槽にセットする。

平らで安定した場所に水槽を設置してください。  
流水装置を水槽の中心に置きます。

### 3. 吸水装置を水槽にセットし支柱を組み立てる。

吸水装置には、右図のように必ず吸水ガードをセットしてから水槽の端に入れ、支柱最下部を吸水装置の上にセットした後、太い支柱から順に下からセットしてください。  
※購入時4個の支柱は組み立てられた状態になっています。

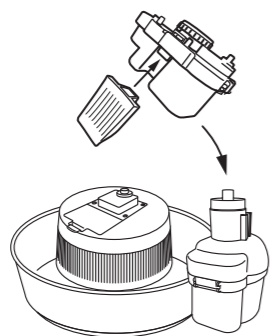

### 4. 支柱にスライダー受けをセットする。

スライダー受けに記載されている番号を支柱の番号に合わせてセットしてください。  
※スライダー受け1は支柱最下部にセットします。

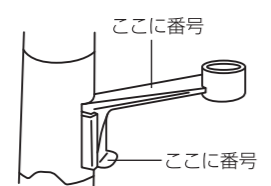

### 5. スライダー受けに、本体側スライダー・スライダー上部をセットする。

下側のスライダーからセットしてください。  
スライダーの凸部に記載されている番号をスライダー受けの番号に合わせてセットしてください。  
スライダー同士を重ねる部分もありますので記載されている番号をよく確認してください。  
最後にスライダー上部に支柱上部飾りを組み立ててから支柱の一番上にセットしてください。

### 6. 水槽側スライダーを組み立てる。

水槽側スライダーとスタンドを合わせて組み立てて、本体側スライダーと接続してください。

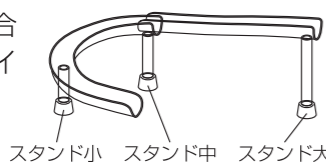

右図のように水槽側スライダーの2つの突起の間に水槽のフチがくるようにセットしてスライダーの脱落を防止します。

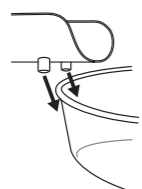

## ご使用方法

水を入れる前に、各部品が確実にセットされていることを確認してください。

### 1. 水槽に水を入れる。

水槽の上から約2cmのところまで水を入れる。  
※水槽に水を入れる際は、水差し等をご使用ください。

### 2. 試運転を開始する。

吸水装置・流水装置の電源スイッチを押して電源を入れて、約5分間水だけで運転をしてください。試運転後、電源を切り水槽の水を捨ててください。

### 3. 本運転を開始する。

水槽の上から約2cmのところまで水を入れて、流水装置・吸水装置の電源を入れてください。流水装置の上に薬味ケースをセットしそうめんをスライダーの上部から少しずつ入れてください。  
※スライダー上部から水が流れていることを確認してからそうめんを少しずつ入れてください。  
※流れが止まる場合はそうめんの量を減らしてください。  
※水が少なくなったら水を足してください。  
※吸水ガードにつまった、そうめんや薬味などは取り除いてください。  
※薬味をご使用にならない場合でも、薬味ケースはセットしてください。

### 4. 使用後は流水装置・吸水装置の電源を切り、水槽の水を捨てる。

※水槽の水を捨てる際には、組み立てた部品をある程度取りはずしてから行ってください。

### 5. 各部品は取りはずし、洗浄・乾燥させた後保管する。

※吸水装置・流水装置から電池を取りはずしてください。

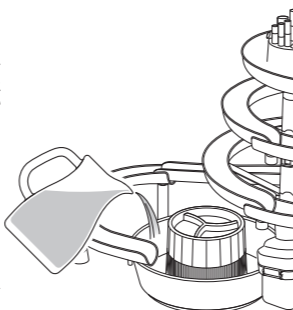

## お手入れ方法・保管について

### ＜お手入れ方法＞

- 流水装置・吸水装置 頻度：ご使用毎  
付着したそうめんは取り除き、乾いた布などで水分を拭き取り乾燥させる。  
※流水装置・吸水装置は水洗いは絶対にしないでください。
- 上記以外の各部品 頻度：ご使用毎  
柔らかいスポンジに台所用洗剤をつけて洗い、乾いた布などで水分を拭き取り十分に乾燥させる。
- 熱湯・アルコール・シンナー・ベンジンなどは使用しないでください。変色・変形・破損のおそれがあります。  
※食器洗い乾燥機は使用しないでください。

### ＜保管について＞

- 各部品の水気をよく拭き取り十分に乾かしてください。
- 各部品は清潔なビニール袋などに入れて保管してください。
- 直射日光を避け、乾燥した清潔な場所で保管してください。
- 下記のような場所に保管しないでください。
  - ・水のかかる場所
  - ・高温多湿や直射日光の当たる場所、ほこりの多い場所、暖房機器の側、塩分などを含んだ空気の影響がある場所
  - ・傾斜・振動・衝撃のある場所
  - ・化学薬品保管場所や腐食性ガスの発生する場所
  - ・小さな子供や乳幼児の手の届く場所

## 故障かな？と思ったら

- 電源が入らない。
  - ・電池が消耗していませんか？
  - ・電池の向き、極性（+・-）が逆になっていませんか？

- スライダーから水が流れてこない。
  - ・電池が消耗していませんか？
  - ・水槽内の水が少なくなっていないですか？

- 水槽の水の流れが弱い。
  - ・電池が消耗していませんか？

- 運転中に大きな音がする。
  - ・水槽内の水が少なくなっていないですか？※流水装置が水と一緒に空気を吸い込んでいるため音が発生する場合があります。水槽に水を足してください。

- 吸水装置または流水装置が動いていない。
  - ・吸水装置・流水装置の電源を入れていますか？

- スライダーから水が飛び出す。
  - ・流すそうめんの量が多くありませんか？

- 連続使用が約90分になる前に停止する。
  - ・新品のアルカリ乾電池を使用していますか？

## アフターサービスについて

修理やお取扱いのご相談は、まず、お買い上げの販売店へお申し付けください。

### 1. 製品の保証について

- この説明書には製品の保証書がついています。保証書は、お買い上げの販売店で「お買い上げ日」「販売店名」などの記入を受け、ご確認の上内容をよくお読みいただき、大切に保管してください。

### 保証期間：お買い上げ日から6ヶ月間

- 保証期間中でも有料となる場合がありますので、＜保証規定＞をよくお読みください。
- 当社修理技術者以外の方が分解・修理した場合は、保証対象外となります。
- 2. 修理を依頼されるとき  
「故障かな？と思ったら」をご確認いただいても異常のあるときにご使用を中止し、修理をご依頼ください。
- 保証期間中は、製品に保証書を添えてお買い上げの販売店に修理をご依頼ください。保証書の記載内容にそって修理いたします。なお、製品修理以外の責任はご容赦ください。
- 保証期間が過ぎていた場合は、お買い上げの販売店にご相談ください。修理によって使用できる場合は、ご要望により有料で修理させていただきます。
- 3. アフターサービスについてご不明な場合
- お買い上げの販売店または、「株式会社ドリテックお客様相談センター」までお問い合わせください。

### お客様相談センター

0120-875-019

URL：https://www.dretec.co.jp

（受付時間：月～金10：00～12：00、13：00～16：00  
祝祭日および当社指定休日を除く）

## 仕様

品名	流しそうめん「くるくるスライダー」
品番	NS-100
使用電池	流水装置：（電池は別売り） アルカリ単2形乾電池×2個 吸水装置：（電池は別売り） アルカリ単2形乾電池×2個
連続使用時間	流水装置：約90分 新品のアルカリ乾電池を使用した場合 吸水装置：約90分 新品のアルカリ乾電池を使用した場合
本体寸法	約67×36×55cm（組み立て時）
質量	約2.0kg（電池を除く）
材質	ABS樹脂・AS樹脂

※製品の仕様は改良などのため予告なく変更することがありますのでご了承ください。