

さすだけ充電ラジオライト 2

取扱説明書・保証書

このたびは、当社製品をお買い上げいただき、まことにありがとうございます。この取扱説明書を最後まで必ずお読みいただき、正しく安全にご使用ください。お読みになった後は、いつでも見られるように大切に保管してください。

輸入発売元 株式会社 ドリテック

〒343-0824 埼玉県越谷市流通団地2-3-9

URL : <https://www.dretec.co.jp>

お客様相談センター

☎0120-875-019

(受付時間：月～金 10：00～12：00、13：00～16：00 祝祭日および当社指定休日を除く)

〈保証規定〉

- 保証期間内に、取扱説明書などの注意書きに従った正常なご使用状態で故障した場合には本書をご持参ご提示の上、お買い上げの販売店にご依頼ください。無料で修理、調整いたします。
- 次のような場合には、保証期間内でも有料修理になります。
 - ※誤ったご使用、不注意、落下、不当な修理、分解、改造、天災、地震等や異常電圧などの外部要因等による故障または損傷。
 - ※ご使用上に生じる外観の変化。
 - ※本書に販売店、およびお買い上げ年月日の記載がない場合、字句を書き換えられた場合。
 - ※本書のご提示がない場合。
 - ※一般家庭以外（例として、商用など）に使用された場合の故障および損傷。
- 有料修理の場合、修理品の運賃、修理部品代、技術料はお客様にてご負担願います。
- この保証書は、本書に明示した期間、条件のもとにおいて無料修理をお約束するものです。この保証書によって、保証書を発行している者およびそれ以外の事業者に対するお客様の法律上の権利を制限するものではありません。
- 本書は日本国内においてのみ有効です。(This warranty is valid only in Japan.)
- 保証書は再発行いたしませんので、紛失しないよう大切に保管してください。
- 安全上のご注意を守らないことにより損害が生じた場合、当社は一切の責任を負いません。

お客様の個人情報の利用目的

お客様にご記入いただいた保証書の控えは、保証期間内のサービス活動およびその後の安全点検活動のために記載内容を利用させて頂く場合がございますのでご了承ください。また、法令の定めのある場合を除き、事前の同意をいただくことなく、上記の目的以外には使用いたしません。

〈保証書〉

本保証書記載内容によりこの製品を保証いたします。
本製品の修理は本保証書をご持参、ご提示の上、お買い上げ店へご相談ください。

| | | | | |
|--------|--------------|---|---|------|
| 品番 | PR-322 | | | 持込修理 |
| 保証期間 | お買い上げ日より 1年間 | | | ※本体 |
| お買い上げ日 | 年 | 月 | 日 | |
| お客様 | お名前 | | | |
| | ご住所 お電話 | | | |
| 販売店* | 販売店名 | | | |
| | ご住所 お電話 | | | |

販売店様：*欄は必ず記入してお渡しください。

20-04

安全上のご注意

- 必ずご使用前にこの「安全上のご注意」をよくお読みの上、正しくお使いください。
- ここに示した注意事項は、安全に関する内容ですので、必ずお守りください。

| | |
|-----------|-----------------------------|
| 警告 | 人が死亡または重傷を負う可能性が想定される内容 |
| 注意 | 人が傷害を負う可能性及び物的損害の発生が想定される内容 |

| | |
|----------------|--------------------|
| ⊘ 禁止 してはいけない内容 | ⓘ 指示 実行しなければならない内容 |
|----------------|--------------------|

| 警告 | |
|------|--|
| ⊘ 禁止 | <ul style="list-style-type: none"> ●絶対に分解・修理・改造をしない。発火・感電・けがの原因になります。 ●本体を水につけたり、水をかけたりしない。 ●浴室や高温多湿の場所では使用・充電・保管しない。火災・破裂・感電・ショートなどのそれがあります。 ●乳幼児や自分で操作できない方の手の届くところに置かない。 ●乗り物運転中などはヘッドホンを使用しない。 ●人に向けてライトを発光しない。 ●ライトを直視しない。ライトの光で目を傷めたり、事故の原因になります。 ●充電用ハンドルやアンテナを持って、本体を振り回さない。ケガや故障の原因になります。 ●ヘッドホンを使用しているときは、サイレンを使用しない。突然大きな音が出て耳を傷める原因になります。 |
| ⓘ 指示 | <ul style="list-style-type: none"> ●異常・故障がある場合は直ちに使用を中止し、点検・修理を依頼する。発火・感電・けがの原因になります。 ●ヘッドホン接続前は、音量を最小まで下げる。音量を上げた状態で接続すると、突然大きな音が出て耳を傷める原因になります。 |

| 注意 | |
|------|-------------------------------------|
| ⊘ 禁止 | ●落としたり、ぶつけたりなど強い衝撃を与えない。故障の原因になります。 |

| | |
|------|---|
| ⓘ 指示 | <ul style="list-style-type: none"> ●長期間使用せず保管される場合は、必ず6ヶ月に一回5分以上充電をする。充電せずに保管すると電池残量が徐々に低下し、充電電池の性能が低下します。 ●充電中はラジオ・ライト・サイレン全ての電源をOFFにする。電源ONの状態では充電すると正常に充電することができません。 ●乾電池に交換するときはラジオ・ライト・サイレン全ての電源をOFFにする。 ●携帯電話への充電をする場合は、登録したメモリーなどのバックアップを必ず取る。※万一メモリーなど消失や破損などが発生しても当社では一切責任は負いかねます。 |
|------|---|

ご使用上のお願い

- テレビやラジオなどから1m以上離して使用してください。近くで使用すると映像に乱れや音声に雑音などが入る場合があります。
- ラジオは高い建物が並ぶところや鉄筋コンクリートでできた建物の中、発信場所から遠いところでは電波キャッチしにくくなります。
- 建物内部では電波が弱くなります。雑音が気になる場合にはなるべく窓際においてください。
- ひもを本体に取り付けた場合は、定期的に緩みがないか確認をしてください。

電池について

- ショートさせない。分解・加熱をしない。火中に投げない。
- 電池の液が皮膚や衣服に付着したらきれいな水で洗い流し、目に入ったときはすぐにきれいな水で洗った後、直ちに医師の治療を受ける。
- 電池は乳幼児の手の届く場所に置かない。万一飲み込んだ場合は直ちに医師の治療を受ける。
- 電池の極性(+-)を正しく入れる。
- 電池を使い切ったときや長期間使用しないときは、電池を取り出す。
- 電池を廃棄するときは、自治体の指示に従う。
- 新しい電池と古い電池を混ぜて使わない。
- 種類やメーカーが異なる電池を混ぜて使わない。
- 使用・保管時に電池の発熱や変形など今までと異なることに気づいたときは使用を中止する。

内蔵充電電池・乾電池での持続時間の目安

| | ラジオ | ライト | サイレン |
|--------------|-------|-------|-------|
| 内蔵充電電池(満充電時) | 約5時間 | 約3時間 | 約2時間 |
| アルカリ乾電池(新品時) | 約32時間 | 約20時間 | 約15時間 |

※ラジオの持続時間はボリューム中程度です。

各部の名称

※本書に記載されているイラストはイメージです。

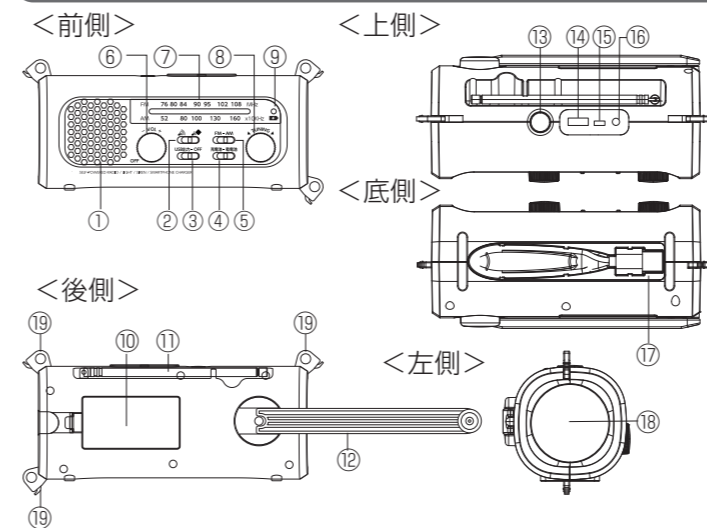

- | | |
|--------------|-------------|
| ①スピーカー | ⑪アンテナ |
| ②サイレンスイッチ | ⑫充電用ハンドル |
| ③USB出力スイッチ | ⑬ライトボタン |
| ④電源切替スイッチ | ⑭USBポート |
| ⑤AM/FM切替スイッチ | ⑮マイクロUSBポート |
| ⑥電源/音量ダイヤル | ⑯ヘッドホンジャック |
| ⑦選局目盛り | ⑰USBコード |
| ⑧選局ダイヤル | ⑱ライト |
| ⑨充電ランプ | ⑲ひも通しフック |
| ⑩電池カバー | |

本体への充電

■充電用ハンドルを回して充電する場合

充電用ハンドルを回すと内蔵充電電池に充電ができます。電源切替スイッチが「充電電池」「乾電池」どちらの位置にあっても、充電は可能です。

1. 「電源/音量ダイヤル」をカチッと音がするまでOFFに回す。
2. 「USB出力スイッチ」をOFF位置にスライドさせる。
3. 充電用ハンドルを引き出す。

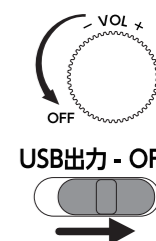

4. 充電用ハンドルを回す。

- 回転中は充電ランプが赤色に点灯します。
 - どちらか一方方向に回してください。
 - 1秒間に2回転の速さで回してください。
- ※ハンドルを回す速さが遅いと発電量が少なく充電がうまくできません。

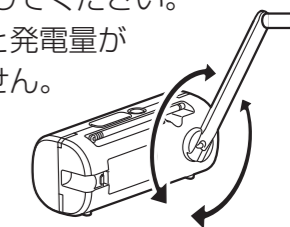

■本体充電の目安
空の状態から満充電まで約300分かかります。

■PCのUSBポートから充電する場合

付属の充電ケーブルを使って内蔵充電電池に充電することができます。

1. 「電源/音量ダイヤル」をカチッと音がするまでOFFに回す。
2. 「USB出力スイッチ」をOFF位置にスライドさせる。
3. 充電ケーブルを取り出す。

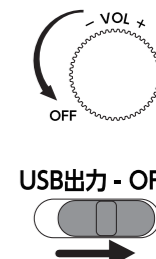

4. 充電ケーブルをパソコン・本体へ接続する。

- 充電ケーブルのマイクロUSB端子(小さい方)を本体に接続し、USB端子をパソコンなどのUSBポートに差し込んでください。
- 充電ランプが点灯し充電が開始されます。

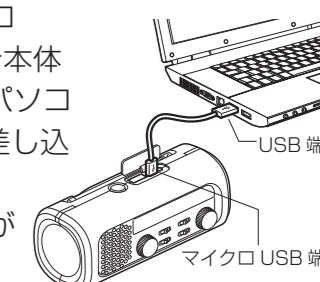

5. 約5時間経過したら必ず充電ケーブルをパソコンから抜いて、本体に収納する。

- 満充電になっても充電ランプは消灯しません。
- ※5時間以上の充電はしないでください。

■本体充電の目安
空の状態から満充電まで約300分かかります。

※充電ケーブルのセット方法
マイクロUSB端子(小さい方)を先に入れてから、USB端子を斜めにして本体にセットしてください。

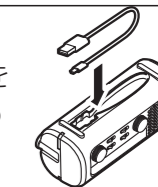

電源の切り替え

本製品は内蔵充電電池、またはアルカリ乾電池どちらでもラジオ・ライト・サイレンを動作させることが可能です。ご使用状況によって電源切替スイッチで切り替えをしてください。

■内蔵充電電池で使用する場合

内蔵充電電池に充電をする。

- 4ページの「本体への充電」を参考に本体に充電をしてください。

■乾電池で使用する場合(単3形アルカリ電池)

1. 本体の電池カバーを開ける。

- 充電用ハンドルを引き出し、電池カバーのフック部を押しながら手前方向に引く。

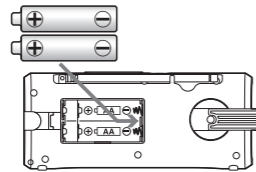

2. 下段：電池を2個とも一端子側から差し込みセットする。

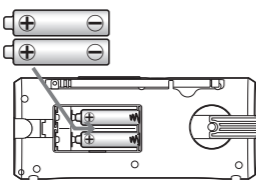

3. 上段：下段と同じように2個とも一端子側からセットする。

4. 電池カバーを閉じる。

ラジオを聴く

1. 「USB 出力スイッチ」を OFF 位置にスライドさせる。

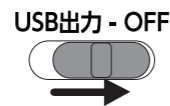

2. 電源を選択する。

- 電源切替スイッチを「充電電池」または「乾電池」の位置にスライドさせる。

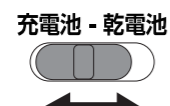

3. 電源 / 音量ダイヤルを時計周りに回す。

- お好みの音量になるまでダイヤルを回してください。

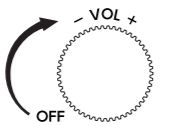

4. 選局ダイヤルを回し、聞きたい放送局の周波数を選ぶ。

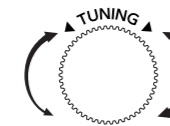

5. 受信状態を確認する。

AM の場合：本体の向きや位置を一番よく聞こえる方向に調整してください。

FM の場合：アンテナを伸ばし、アンテナや本体の向き・位置を一番よく聞こえる方向に調整してください。

※アンテナは回転しないので、無理な方向に曲げないでください。

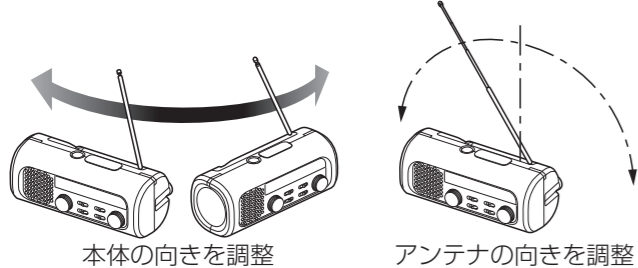

本体の向きを調整

アンテナの向きを調整

携帯電話への充電

- 手回し充電や内蔵充電電池から携帯電話への充電はできません。
- 携帯電話の機種によっては充電できない場合があります。
- 本機能は緊急時に携帯電話へ充電をするものです。
- 付属のケーブルのプラグが合わない場合、ご使用の機種に適合したケーブルやアダプターをお使いください。

■乾電池を使用して携帯電話へ充電する

1. 本体に乾電池をセットする。

- 乾電池のセット方法は5ページの「乾電池を使用する場合」を参照してください。

2. 「USB 出力スイッチ」を USB 出力位置にスライドさせる。

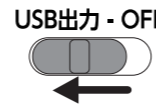

3. 「電源切替スイッチ」を乾電池の位置にスライドさせる。

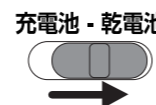

4. 充電ケーブルを取り出す。

5. 充電ケーブルを携帯電話・本体へ接続する。

- 充電ケーブルのマイクロ USB 端子を携帯電話に接続し、USB 端子を本体の USB ポートに差し込んでください。

- 携帯電話の充電が開始されます。
- ※充電時に乾電池が熱くなります。

■充電の目安(例：3000mAh 携帯電話)
新品アルカリ電池を使用し、4時間の充電で約 900mAh (30%) となります。

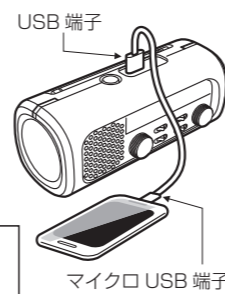

6. 充電を終了する場合はケーブルをはずし、USB 出力スイッチを必ず OFF 側にスライドする。

ライトを点ける

ライトボタンを押す。

- ライトを消す場合は、もう一度ライトボタンを押してください。

※電源切替スイッチを「充電電池」・「乾電池」どちらの位置でも点灯します。

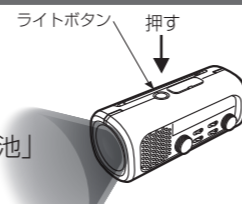

サイレンを鳴らす

⚠ サイレンを鳴らす際は、ヘッドホンをつながない

1. 電源を選択する。

- 電源切替スイッチを「充電電池」または「乾電池」の位置にスライドさせる。

2. サイレンスイッチを 位置にスライドさせる。

3. サイレンをとめる場合、スイッチを にスライドさせる。

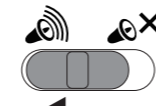

ヘッドホンでラジオを聴く

⚠ ヘッドホン使用の際は、サイレン機能は使用しない

ヘッドホンジャックにヘッドホン端子をセットする。

- ヘッドホンをつなぐと、スピーカーから音が出なくなりラジオ・サイレンの音が、ヘッドホンから音が出ます。



ひもをつけて持ち運ぶ

1. ひも通しフックを引き出す。

- 本体側面にある3箇所のひも通しフックを引き出します。

2. フックの穴に吊り下げひもを通し、取れないように結ぶ。

- 持ち運ぶ際は、ひもの結び目が緩んでいないか定期的に確認をしてください。

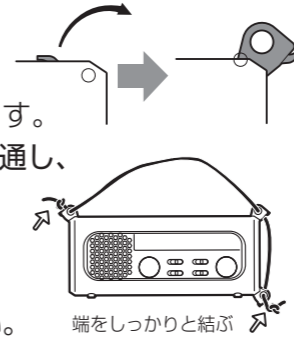

お手入れ方法

頻度：月1回またはよごれが目立ってきたら湿らせて固く絞った布で拭き取る。

- 汚れがひどい場合は、台所用中性洗剤を少量含ませた布で拭き取ってください。
- 熱湯・アルコール・シンナー・ベンジンなどは使用しないでください。変色・変形・破損のおそれがあります。
- 水洗いは絶対にしないでください。故障の原因になります。

内蔵充電電池の廃棄

製品を廃棄する際は、内蔵充電電池を取り出して電池のリサイクルにご協力ください。

⚠ 危険 製品を廃棄するとき以外は、絶対に分解しないでください。分解の際はケガに注意してください。

⚠ 注意 充電電池は完全に使いきってから分解してください。

- 取り出した充電電池はリサイクル協力店に設置してある「リサイクル」BOXへご持参ください。

- 乾電池を使用している場合は取り出し、全てのスイッチが OFF の状態であることを確認してください。

- 充電電池を取り出したあとの製品を廃棄する場合は、お住まいの自治体の指示に従ってください。

1. 本体裏面のネジ(6本)をはずす。

- ※アンテナ部に2本ネジがあります。

2. 本体裏面カバーをはずす。

3. 充電電池の配線をはさみなどで1本ずつ切る。

- 切った配線は1本ずつテープなどで絶縁してください。

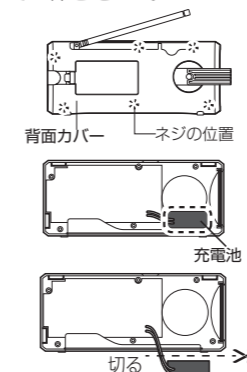

⚠ 配線を同時に切り離したり、接触させたりしない

故障かな?と思ったら

- 電源が入らない
 - ・電源切替スイッチを確認してください。
 - ・内蔵充電電池を充電してください。
 - ・乾電池を4本とも新しいものに交換してください。
- 受信が悪い・できない。
 - ・5ページを参考にアンテナや製品の向きを替えてください。
 - ・内蔵充電電池を充電してください。
 - ・乾電池を4本とも新しいものに交換してください。

アフターサービスについて

修理やお取扱いのご相談は、まず、お買い上げの販売店へお申し付けください。

1. 製品の保証について

- この説明書には製品の保証書がついています。保証書は、お買い上げの販売店で「お買い上げ日」「販売店名」などの記入を受け、ご確認の上内容をよくお読みいただき、大切に保管してください。

保証期間：お買い上げ日から1年間

- 保証期間中でも有料となる場合がありますので、<保証規定>をよくお読みください。

- 当社修理技術者以外の方が分解・修理した場合は、保証対象外となります。

2. 修理を依頼されるとき

「故障かな?と思ったら」をご確認いただいても異常のあるときはご使用を中止し、修理をご依頼ください。

- 保証期間中は、製品に保証書を添えてお買い上げの販売店に修理をご依頼ください。保証書の記載内容にそって修理いたします。なお、製品修理以外の責任はご容赦ください。

- 保証期間が過ぎているときは、お買い上げの販売店にご相談ください。修理によって使用できる場合は、ご要望により有料で修理させていただきます。

3. アフターサービスについてご不明な場合

- お買い上げの販売店または、「株式会社ドリテックお客様相談センター」までお問い合わせください。

お客様相談センター URL: <https://www.dretec.co.jp>

0120-875-019

(受付時間：月～金10:00～12:00, 13:00～16:00
祝祭日および当社指定休日を除く)

製品仕様

| | |
|-------|---|
| 品番 | PR-322 |
| 品名 | さすだけ充電ラジオライト2 |
| 電源 | 充電式電池：DC 3.6V 300mAh (ニッケル水素充電式電池×3本パック内蔵) 乾電池：DC 6.0V (単3形アルカリ乾電池×4本使用) ※乾電池は付属していません。 |
| 受信周波数 | AM/525～1630kHz FM/75.5～108.5MHz |
| スピーカー | 直径4cm 丸型8Ω 1個 |
| 出力端子 | ヘッドホン端子：3.5φミニジャック 1個 USB端子：1個 |
| 入力端子 | Micro USB Type B 1個 |
| 商品サイズ | 約 幅160×奥行77×高さ70mm |
| 商品重量 | 約 292g (乾電池は含まず) |
| 付属品 | ・充電ケーブル 1個 (USB Type A - Micro USB Type B) ・吊り下げひも 1個 ・取扱説明書(本書) 1部 |

※製品使用は改良などのため予告なく変更することがあります。