

Hotsand Maker

ホットサンドメーカー

品番 SM-100 / SM-600

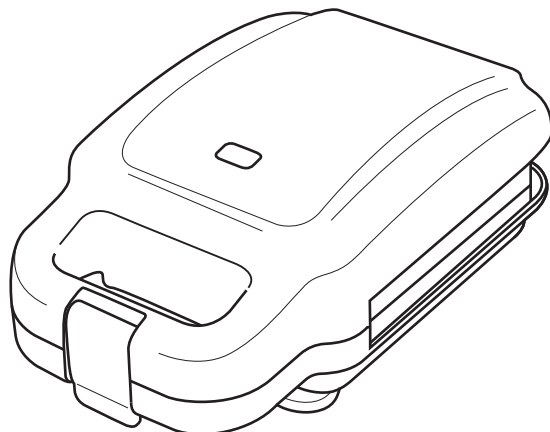

本製品は日本国内用に設計されておりますので、国外での使用はできません。(FOR USE IN JAPAN ONLY)

取扱説明書 保証書付

このたびは、当社製品をお買い上げいただきまして誠にありがとうございます。ご使用前に、この取扱説明書を最後まで必ずお読みいただき、正しく安全にご使用ください。お読みになった後は、いつでも見られるよう大切に保管してください。

目次



安全上のご注意	1～2
ご使用上の注意	3
各部の名称	4
プレートの取り付け・取りはずし	5
ご使用方法	6～7
お手入れ	8
電源コードの収納	9
故障かな？と思ったら	9
アフターサービスについて	10
仕様	10
保証書	裏表紙

※本書に記載されているイラストはイメージです。

安全上のご注意①





本製品は一般家庭用です。商用としてや、調理をする以外の用途に使用しないでください。

ご使用前に「安全上のご注意」をよくお読みいただき、正しくお使いください。以下の警告マークを表示している事項はいずれも安全に関する重要な内容ですので必ずお守りください。

警告マークの種類	警告マークの内容
 警告	人が死亡または重傷を負う可能性が想定される内容
 注意	人が傷害を負う可能性及び物的損害のみの発生が想定される内容

図記号の例

 禁止 してはいけない内容	 指示 実行しなければならない内容
---	---

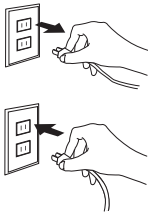
 警 告	
 禁止	<p><電源プラグ・コードについて></p> <ul style="list-style-type: none"> ●電源プラグ・コードを傷つけない、引っばらない、無理に曲げない、ねじらない、束ねない、はさみ込まない、重いものをのせない、加工しない、本体で押し付けない。 発熱・火災・感電の原因になります。 ●コードが傷んだり、コンセントの差し込みがゆるいときは使用しない。 感電・ショート・発火の原因になります。 ●電源プラグ・コードを水につけたり、水をかけたりしない。また、ぬれた手で電源プラグを抜き差ししない。 感電・ショート・発火・けがの原因になります。 ●電源プラグ・コードを熱器具に近づけない。 火災・感電の原因になります。 
 指示	<ul style="list-style-type: none"> ●電源プラグのほこり等を定期的に乾いた布で取り除く。 また、使用後やお手入れするときは、電源プラグをコンセントから抜く。けがややけど、絶縁劣化などによる感電や漏電火災の原因になります。 ●コンセントや配線器具の定格を超える使い方や、交流100V以外で使用しない。 ●電源プラグは根元まで確実に差し込む。 感電・発熱・故障などの原因になります。 ●使用中、電源プラグやコードが異常に熱くなるときは、ただちに使用を中止する。 

安全上のご注意②

⚠ 警 告

<p>⊘ 禁止</p>	<p><お取り扱いについて></p> <ul style="list-style-type: none"> ●絶対に分解・修理・改造をしない。 発火・感電・けがの原因になります。 ●本体を水につけたり、水をかけたりしない。 内部の電気部品に水が入り、ショートや感電の原因になります。 ●不安定な場所や熱に弱いもの（ビニールマットなど）の上や可燃物（カーテンなど）の近くで使わない。 火災の原因になります。 ●小さな子供だけで使用させない。また、乳幼児のそばで使用したり、手の届くところに置かない。 ●自分で操作できない人や取り扱いに不慣れな人だけで使用させない。 ●使用中・使用直後は本体表面・プレート・ヒーターなどに直接手を触れない。 やけどをするおそれがあります。 ●本製品に付属のプレート以外は使用しない。 本体の故障や火災の原因になります。 ●予熱時以外、食材を挟まない状態で使用（空焼き）しない。 本体やプレートの故障、または火災の原因となります。
<p>! 指示</p>	<ul style="list-style-type: none"> ●調理物が発煙・発火したときは、カバーを開けずに直ちに電源プラグをコンセントから抜く。 本体内に空気が入り炎が大きくなると火災の原因になります。本体やヒーターが割れるので、水をかけないでください。 ●使用する際は、必ずプレートを取り付け。 プレートを取り付けないまま使用すると、本体の故障や火災の原因となります。 ●カバーを開けるときは、高温の蒸気に注意する。 やけどをするおそれがあります。

⚠ 注 意

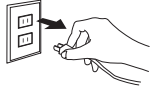
<p>! 指示</p>	<p><電源プラグ・コードについて></p> <ul style="list-style-type: none"> ●電源プラグをコンセントから抜くときは、必ず電源プラグを持って抜く。 コードを引っ張ると、破損して、感電・ショート・火災の原因になります。 ●使用時以外は電源プラグを抜く。 感電や漏電火災の原因になります。 ●調理後はすぐに食材を取り出す。 放置すると、焦げ付きの原因となることがあります。 
<p>⊘ 禁止</p>	<p><お取り扱いについて></p> <ul style="list-style-type: none"> ●本体の上に物を置いたり、下の隙間に物を入れて使用しない。 本体や物が変形、変質するなどして火災や故障の原因になります。 ●使用中は製品のそばから離れない。 ●落としたりぶつけたり、強い衝撃や振動を与えない。 火災や故障の原因になります。 ●壁や家具の近くで使わない。 変形、変色の原因になります。 ●無理に大量の食材を挟まない。 本体やプレートの破損の原因となります。 ●コードを巻きつけた状態で使用しない。 火災・感電の原因になります。

ご使用上の注意

⚠ 電源プラグの抜き忘れに注意！

- 本製品には、自動的に電源が切れる機能はありません。
使用後は必ず電源プラグを抜いてください。また、お手入れやプレートを取りはずす際は、必ず本体の温度が十分に下がった後で行ってください。

⚠ 高温に注意！

- 使用中・使用直後は本体表面・プレート・ヒーターなどに直接手を触れない。
使用中、本体表面の温度は100℃程度まで上昇します。特に連続使用する際には、本体が高温になるためやけどに充分注意してください。

プレートについて

- プレートの表面はフッ素加工されています。
- ※金属製のヘラやフォーク、ナイフ等の固いものでこすらないでください。
- ※プレートの表面に汚れが付着したまま放置しないでください。(食器洗い乾燥機のご使用が可能です。)
- ※お手入れの際は研磨剤を含む洗剤、金属たわしなどは使用しないでください。

食材について

- 本製品はホットサンド専用です。肉、魚、餅など他の食材を使用しないでください。本体やプレートの損傷、汚れのこびりつきなど故障の原因になります。
- 8～12枚切りの食パンを使用してください。それ以上厚い食パンを使用すると、本体に負荷がかかり故障の原因になります。
- 食材として生卵は使用しないでください。破裂して周囲に飛散するおそれがあります。
- 食材に溶けるチーズ、またはトマトなど水分の多い野菜を使用すると、本体からはみ出したり、流れ出たりすることがあります。
- 調理後は食パン内の食材が熱くなっていますので、お召し上がりの際はやけどにご注意ください。
- 水分の多い食材を使用すると調理中に本体のすきまから水蒸気が出る場合があります。

各部の名称

ご使用前にご確認ください。

<閉じた状態>

電源ランプ
通電中に点灯します。

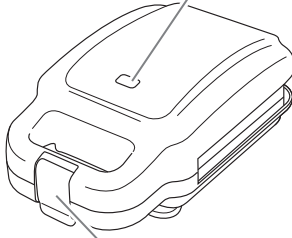

ハンドルロック
手前に引いてロックをはずし、本体を開きます。

<開いた状態>

本体上部 (カバー)

プレート
取りはずしできます。

本体下部

レバー
△の方向にスライドしてプレートを取りはずします。

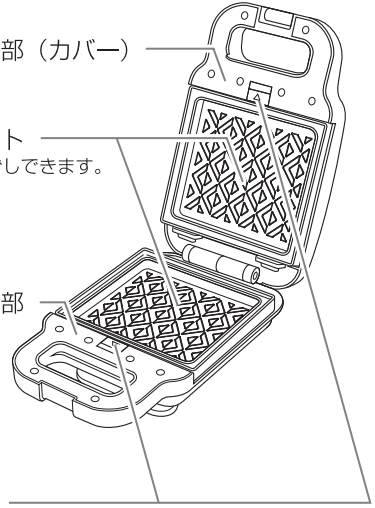

<裏面>

電源プラグ

電源コード

脚
収納するには、ここにコードを巻き付けます。

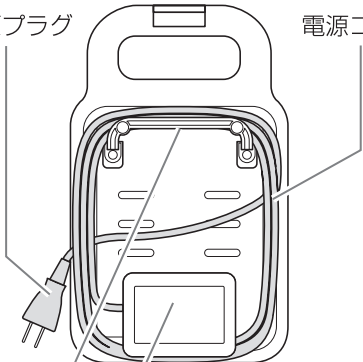

<プレートははずした状態>

ツメ
プレートを取り付ける際は、この部分を本体の取り付け穴に差し込みます。

プレート押し上げピン

取り付け穴

ヒーター
使用中・使用直後は高温になりますのでご注意ください。

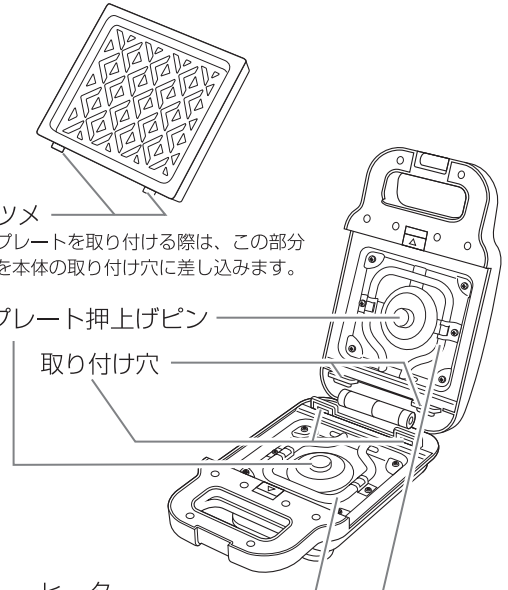

プレートの取り付け・取りはずし

■プレートの取り付け

1 プレートのツメを本体の取り付け穴に差し込む。

ご使用中にはずれることのないよう、確実に差し込んでください。

※プレートの下に食材や異物が入っていないか確認してください。

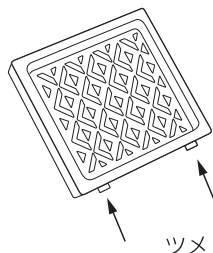

2 押し込んでプレートを取り付けます。

カチッと音がするまでプレートを本体部に押し付けます。

※本体下部のプレートも同様に取り付けてください。

△ 注 意

- プレートは確実に取り付ける

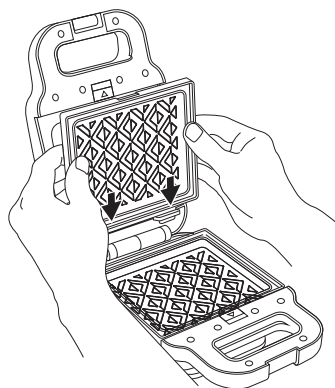

■プレートの取りはずし

1 レバーを外側にスライドさせながら、プレートを手前に傾ける。

レバーをスライドさせると自動的にプレートが浮き上がります。傾けづらい場合には、プレートの側面を持って手前に引いてください。

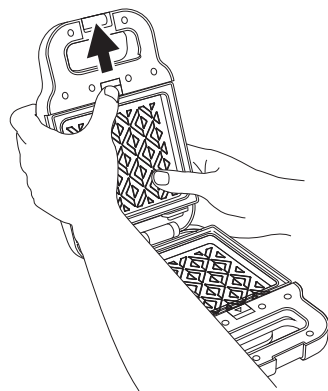

2 プレートを斜め上方に引き出して取りはずす。

※本体下部のプレートも同様に取りはずしてください。

ご使用方法①

■ご使用前に

はじめてお使いになるとき、またはしばらく使わなかったときは、プレートははずし、台所用中性洗剤で洗ったあとよく乾かし本体に取り付けてからご使用ください。

※本体は水洗いできません。水につけたり、水をかけたりしないでください。

1 本体を設置する。

平らな安定した場所に設置します。

⚠ 注 意

- 本体は壁やコーナーなどから20cm以上離す。
蒸気や熱で家具や壁などを傷めたり、変形・変色の原因になります。

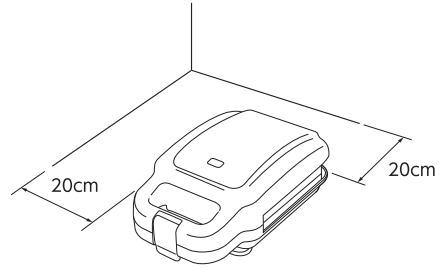

2 電源プラグをコンセントに差し込み、予熱を開始する。

本製品には電源スイッチはありません。電源プラグを差し込むと電源ランプが点灯し、自動で加熱が開始されます。

【予熱時間の目安】4～5分

※タイマーなどを使用して時間を計ってください。

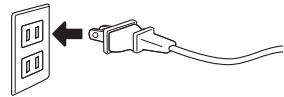

❗ 確実に差し込む

3 材料を用意する。

予熱している間に、食パンおよびはさむ具材を用意します。
食パンは8～12枚切りを使用します。

4 予熱が終わったら、カバーを開けて食材をのせる。

- ①ハンドルロックを手前に引いてロックを解除し、カバーを開ける
- ②食パン1枚を下プレートにのせる
- ③のせた食パンの上に具材をのせる
- ④③の上に食パン1枚をのせてはさむ

※プレートにバターをぬる場合は、ハケやキッチンペーパーを使用してうすくぬってください。

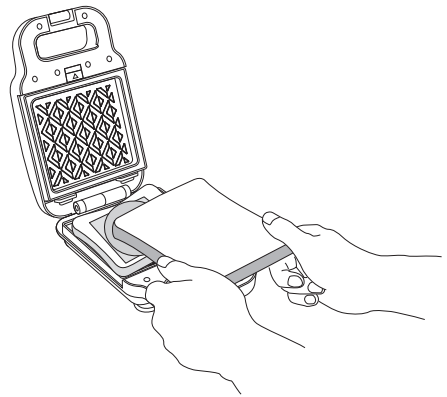

⚠ 注 意

- やけど注意
プレートが高温となっています。

ご使用方法②

- 5** カバーを閉じてハンドルロックを固定する。
食パンがずれないように手で押さえながら静かにカバーを閉じ、ハンドルロックを固定します。
※食パンの位置がずれるとハンドルロックが固くなる場合があります。その際は食パンの位置を調整してください。

△ 注意

●やけど注意

使用中、使用直後は本体、カバー、プレートなどが高温になっています。

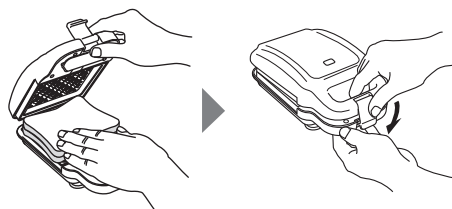

- 6** 焼きあがったらトングなどを使用して食パンを取り出す。

【焼き時間の目安】4～5分

※タイマーなどを使用し、目安の時間になったらカバーを開けて状態を確認してください。
※焼き時間は食パンの厚さや食材の種類、量、お好みに合わせて調整してください。

△ 注意

●やけど注意

使用中、使用直後は本体、カバー、プレートなどが高温になっています。

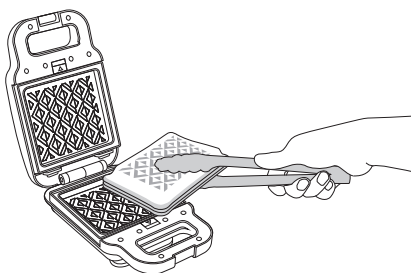

- 7** コンセントから電源プラグを抜く
ご使用後は必ず電源プラグを抜いてください。
本製品には自動で電源が切れる機能はありません。



❗必ず抜く

■続けて焼く場合

予熱は不要です。1回目よりも焼き時間が少しかかる場合があります。

△ 注意

- 長時間の連続使用はしないでください。
故障の原因になります。

お手入れ

⚠ 注 意

- ご使用後は電源プラグをコンセントから抜き、必ず本体が十分冷めてからお手入れをしてください。
- シンナー・ベンジン・アルコールは使用しないでください。
- ご使用後は必ずお手入れをしてください。汚れが残っているとプレート劣化の原因になります。

プレート

頻度：ご使用毎

- 1 本体を開け、プレートを取りはずす。
レバーを外側にスライドさせながらプレートを取りはずします。

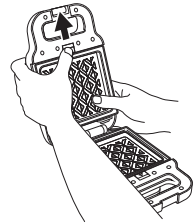

- 2 台所用中性洗剤でプレートを洗い、よく乾燥させる。

※研磨剤を含む洗剤、金属たわしなどは使用しないでください。

※プレートを洗ったあと、水でよくすすいでください。



- 3 プレートが乾燥したら、本体に取り付ける。

P.5「プレートの取り付け」を参照して本体にプレートを取り付けてください。使用中にはずれることのないよう、しっかりと取り付けてください。

本体

頻度：ご使用毎

- 1 プレートを取りはずし、本体内の調理くずを取り除く。

- 2 かたく絞った布で本体表面および内面の汚れを拭き取る。

汚れがひどい場合は、薄めた台所用中性洗剤を布に含ませてかたく絞って拭き、その後洗剤を完全に拭き取ります。本体は水洗いできません。

※プレート押上げピンを強く押さないようご注意ください。

- 3 プレートを取り付けます。

電源コードの収納

使用後は必ずコンセントから電源プラグを抜きます。
電源コードは、本体下部に巻き付けて収納すると、立てて保管することができます。

- ※本体が冷めていることを確認してください。
- ※電源コードを巻き付けた状態での使用は絶対にしないでください。

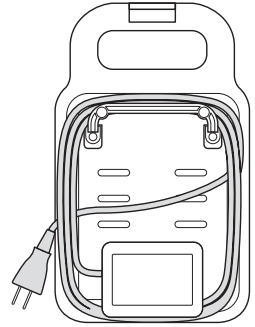

故障かな？と思ったら

こんなときは	原因	対策
加熱されない	電源プラグが抜けている 電源プラグがコンセントに確実に差し込まれていない	電源プラグをコンセントの奥まで確実に差し込んでください。
においや煙が出る	使い始めはにおいや煙が出ることがありますが、故障ではありません。	
	食材に含まれる水分が水蒸気としてカバーのすきまから出る場合がありますが、故障ではありません。	
本体が変色する	ご使用を続けるうちに熱により変色することがありますが、故障ではありません。	
出来上がりに焼きムラができる	食材を偏って入れた、食材が多すぎた	適量の食材を、できるだけ均一にはさんでください。

長年ご使用の電気製品の点検のお願い

定期的に「安全上のご注意」、「ご使用方法」などを確認してください。長年のご使用などの影響で製品が劣化し、故障や事故につながる場合があります。

こんな症状はありませんか？

- 電源プラグ・コードに損傷が見られる。
- 電源プラグ・コードが異常に熱い。
- コードを動かすと通電したりしなかったりする。
- 本体が変形したり、焦げくさいにおいがする。
- 本体内部から異常な音がある。
- その他異常・故障がある。

ご使用中止！！

故障や事故防止のため、ただちに使用を中止して、電源プラグを抜き、販売店などに点検・修理をご相談ください。

お客様ご自身での修理は大変危険ですので、絶対にしないでください。

■プレートについて

プレートはフッ素加工をしていますが、長くご使用を続けるとフッ素の膜がうすれて汚れやこげが付きやすくなります。新しいプレートをご要望の場合は当社お客様相談センターにご相談ください。

アフターサービスについて

修理やお取り扱いのご相談は、まず、お買い上げの販売店へお申し付けください。

1. 製品の保証について

- この説明書には製品の保証書がついています。
保証書は、お買い上げの販売店で「お買い上げ日」「販売店名」などの記入を受け、ご確認の上内容をよくお読みいただき、大切に保管してください。

保証期間：お買い上げ日から1年間

- 保証期間中でも有料となる場合がありますので、＜保証規定＞をよくお読みください。
- 当社修理技術者以外の方が分解・修理した場合は、保証対象外となります。

2. 修理を依頼される時

「故障かな？と思ったら」をご確認いただいても異常のあるときはご使用を中止し、修理をご依頼ください。

- 保証期間中は、製品に保証書を添えてお買い上げの販売店に修理をご依頼ください。
保証書の記載内容にそって修理いたします。
なお、製品修理以外の責任はご容赦ください。
- 保証期間が過ぎているときは、お買い上げの販売店にご相談ください。
修理によって使用できる場合は、ご要望により有料で修理させていただきます。

3. アフターサービスについてご不明な場合

- お買い上げの販売店または、下記「株式会社ドリテック お客様相談センター」までお問い合わせください。

輸入発売元 **株式会社 ドリテック**
お客様相談センター ☎ 0120-875-019 URL : <https://www.dretec.co.jp>
(受付時間：月～金10：00～12：00、13：00～16：00 祝祭日および当社指定休日を除く)

仕様

品名	ホットサンドメーカー		
品番	SM-100 / SM-600		
電源	AC100V 50/60Hz 共用	定格消費電力	550W
本体寸法	約幅137×奥行223×高さ97 (mm)		
プレート寸法	約幅130×奥行120 (mm)		
質量	約1060g ※プレートを含む	電源コード長	約140cm
材質	本体：フェノール樹脂 プレート：アルミニウム合金		

- 製品の仕様は改良などのため、予告なく変更することがありますのでご了承ください。

保証書

本保証書記載内容によりこの製品を保証いたします。

本製品の修理は本保証書をご持参、ご提示の上、お買い上げ店へご相談ください。

品番	SM-100 / SM-600		
保証期間	お買い上げ日より	1年間	持込修理
		※プレートを除く	
お買い上げ日	年	月	日
お客様	お名前		
	ご住所		
	お電話		
販売店*	販売店名		
	ご住所		
	お電話		

販売店様：*欄は必ず記入してお渡しく下さい。

〈保証規定〉

- 保証期間内に、取扱説明書などの注意書きに従った正常なご使用状態で故障した場合には本書をご持参ご提示の上、お買い上げの販売店にご依頼ください。無料で修理、調整いたします。
- 次のような場合には、保証期間内でも有料修理になります。
 - ※誤ったご使用、不注意、落下、不当な修理、分解、改造、天災、地変等や異常電圧などの外部要因等による故障または損傷。
 - ※ご使用上に生じる外観の変化。
 - ※本書に販売店、およびお買い上げ年月日の記載がない場合、字句を書き換えられた場合。
 - ※本書のご提示がない場合。
 - ※一般家庭以外（例として、商用など）に使用された場合の故障および損傷。
- 有料修理の場合、修理品の運賃、修理部品代、技術料はお客様にてご負担願います。
- この保証書は、本書に明示した期間、条件のもとにおいて無料修理をお約束するものです。この保証書によって、保証書を発行している者およびそれ以外の事業者に対するお客様の法律上の権利を制限するものではありません。
- 本書は日本国内においてのみ有効です。（This warranty is valid only in Japan.）
- 保証書は再発行いたしませんので、紛失しないよう大切に保管してください。
- 安全上のご注意を守らないことにより損害が生じた場合、当社は一切の責任を負いません。

お客様の個人情報の利用目的

お客様にご記入いただいた保証書の控えは、保証期間内のサービス活動およびその後の安全点検活動のために記載内容を利用して頂く場合がございますのでご了承ください。また、法令の定めのある場合を除き、事前の同意をいただくことなく、上記の目的以外には使用いたしません。

修理メモ

--

輸入発売元 株式会社 ドリテック 〒343-0824 埼玉県越谷市流通団地 2-3-9

お客様相談センター ☎ 0120-875-019 URL : <https://www.dretec.co.jp>

(受付時間：月～金 10：00～12：00、13：00～16：00 祝祭日および当社指定休日を除く)