

Oven toaster

オーブントースター

品番 TS-600

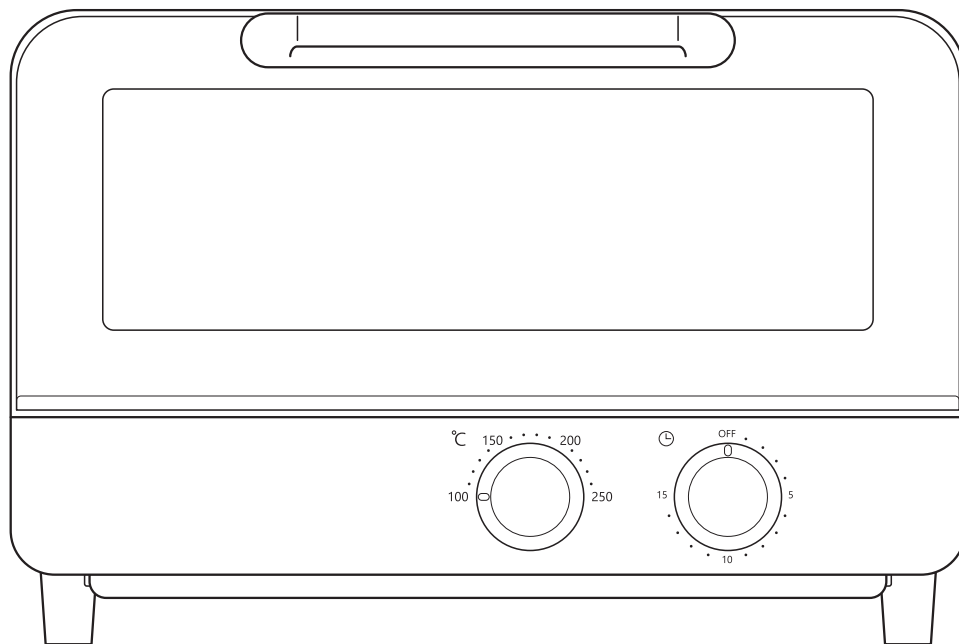

本製品は日本国内用に設計されておりますので、国外での使用はできません。(FOR USE IN JAPAN ONLY)

取扱説明書 保証書付

このたびは、当社製品をお買い上げいただきまして誠にありがとうございます。ご使用前に、この取扱説明書を最後まで必ずお読みいただき、正しく安全にご使用ください。お読みになった後は、いつでも見られるよう大切に保管してください。

目次



安全上のご注意	1~3
設置場所について	3
各部の名称	4
ご使用方法	5~6
お手入れ	7
故障かな?と思ったら	8
アフターサービスについて	9
製品仕様	9
保証書	裏表紙

※本書に記載されているイラストはイメージです。

安全上のご注意①





本製品は一般家庭用です。商用としてや、調理をする以外の用途に使用しないでください。

ご使用前に「安全上のご注意」をよくお読みいただき、正しくお使いください。以下の警告マークを表示している事項はいずれも安全に関する重要な内容ですので必ずお守りください。

警告マークの種類	警告マークの内容
 警告	人が死亡または重傷を負う可能性が想定される内容
 注意	人が傷害を負う可能性及び物的損害のみの発生が想定される内容

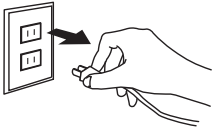
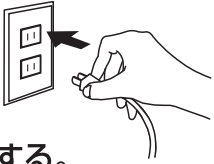

図記号の例

 禁止 してはいけない内容	 指示 実行しなければならない内容
---	---



 警 告	
 禁止	<p><電源プラグ・コードについて></p> <ul style="list-style-type: none"> ●電源プラグ・コードを傷つけない、引っばらない、無理に曲げない、ねじらない、束ねない、はさみ込まない、重いものをのせない、加工しない、本体で押し付けない。 発熱・火災・感電の原因になります。 ●コードが傷んだり、コンセントの差し込みがゆるいときは使用しない。 感電・ショート・発火の原因になります。 ●電源プラグ・コードを水につけたり、水をかけたりしない。また、ぬれた手で電源プラグを抜き差ししない。 感電・ショート・発火・けがの原因になります。 ●電源プラグ・コードを熱器具に近づけない。 火災・感電の原因になります。
 指示	<ul style="list-style-type: none"> ●電源プラグのほこり等を定期的に乾いた布で取り除く。 また、使用後やお手入れするときは、電源プラグをコンセントから抜く。 けがややけど、絶縁劣化などによる感電や漏電火災の原因になります。 ●定格 15A・交流 100V のコンセントを単独で使用する。 ●電源プラグは根元まで確実に差し込む。 感電・発熱・故障などの原因になります。 ●使用中、電源プラグやコードが異常に熱くなるときは、ただちに使用を中止する。  

安全上のご注意②

⚠ 警 告

 禁止	<p><お取扱いについて></p> <ul style="list-style-type: none">●絶対に分解・修理・改造をしない。 発火・感電・けがの原因になります。●本体を水につけたり、水をかけたりしない。 内部の電気部品に水が入り、ショートや感電の原因になります。●不安定な場所や熱に弱いもの（ビニールマットなど）の上や可燃物（カーテンなど）の近くで使わない。 火災の原因になります。●小さな子供だけで使用させない。また、乳幼児のそばで使用したり、手の届くところに置かない。●自分で操作できない人や取り扱いに不慣れな人だけで使用させない。●硫酸紙やクッキングシートは使用しない。 ヒーターに触れて煙が出て発火するおそれがあります。●紙製、シリコン製の焼き型などは使用しない。 火災の原因になります。●アルミホイルを使用した調理をする時はアルミホイルをヒーターに触れさせない。 火災や感電の原因になります。●ヒーターを間近で長時間見つめない。 目を傷める原因になります。●使用中・使用直後は本体・トレイ・焼き網・とびらなどに直接手を触れない。 やけどをするおそれがあります。
 指示	<ul style="list-style-type: none">●調理物が発煙・発火したときは、とびらを開けずに直ちにタイマーを OFF にし、電源プラグを抜く。 庫内に空気が入り炎が大きくなると火災の原因になります。とびらやヒーターが割れるので、水をかけないでください。

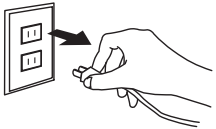
⚠ 注 意

 指示	<p><電源プラグ・コードについて></p> <ul style="list-style-type: none">●電源プラグをコンセントから抜くときは、必ず電源プラグを持って抜く。 コードを引っ張ると、破損して、感電・ショート・火災の原因になります。●使用時以外は電源プラグを抜く。 感電や漏電火災の原因になります。	
 禁止	<p><お取扱いについて></p> <ul style="list-style-type: none">●本体の上に物を置いたり、下の隙間に物を入れて使用しない。 本体や物が変形、変質するなどして火災や故障の原因になります。●落としたりぶつかけたり、強い衝撃や振動を与えない。 火災や故障の原因になります。●開いたとびらの上に調理物などを置かない。 本体が倒れたりして故障やけがの原因になります。●壁や家具の近くで使わない。 変形、変色の原因になります。	

安全上のご注意③

⚠ 注 意



禁止

- 水のかかる所や火気の近くに設置しない。
感電、漏電、火災の原因になります。
- 調理以外の目的で使用しない。
火災の原因になります。
- 蒸し物・揚げ物料理はしない。
トレイに水・油を入れない。水蒸気や油が感電や火災の原因になります。
- バターやジャムを塗ったパンを焼かない。
火災の原因になります。
- 缶詰や瓶詰めなどを直接加熱しない。
破裂したり赤熱して、やけどやけがの原因になります。
- 生の肉・魚や、フライなどを焼き網で直接焼かない。
調理物の油に引火して、火災の原因になります。アルミホイルを使っても油が漏れることがあるため、トレイに載せて焼いてください。



指示

- 使用中は、そばから離れないようにする。
過熱により調理物が焦げたり、火災や故障の原因になります。
- 使った後は必ずお手入れをする。
庫内やパンくずトレイに油分や調理物のカスなどが残っていると、発煙や発火の原因になるおそれがあります。
- お手入れは本体などが冷えてから行う。
本体、トレイ、焼き網が冷えたことを確認してからお手入れをしてください。やけどのおそれがあります。
- 破損した際は、けがをしないよう十分注意する。
廃棄する際は、お住まいの自治体の指示に従い分別してください。
- 異臭・発熱・変形・変色など、今までと異なることに気がついたときは使用を中止する。
発熱・発煙・発火の原因になります。

設置場所について

設置する際は、図のように壁との間に距離を空けてください。

また、前方および左右側方のどちらか一方は開放してください。(30cm以上)

※壁などに近づけたり、スライド式引き出し内で使用しないでください。

- 木製の壁や家具、カーテンなどの周囲の可燃物がある場合、さらに十分距離を確保してください。
変色や変形、火災の原因になります。
- 背面または側面に窓などのガラスがある場合には、20cm以上離してください。
製品の排熱による温度差でガラスが破損するおそれがあります。
- 熱に弱い材質(ビニールマットなど)の上に設置しないでください。
変色や変形などのおそれがあります。

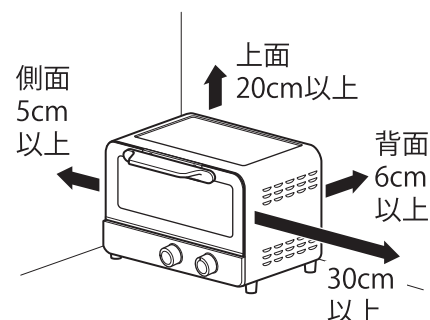

各部の名称

ご使用前にご確認ください。 ※  は付属品です。

本体

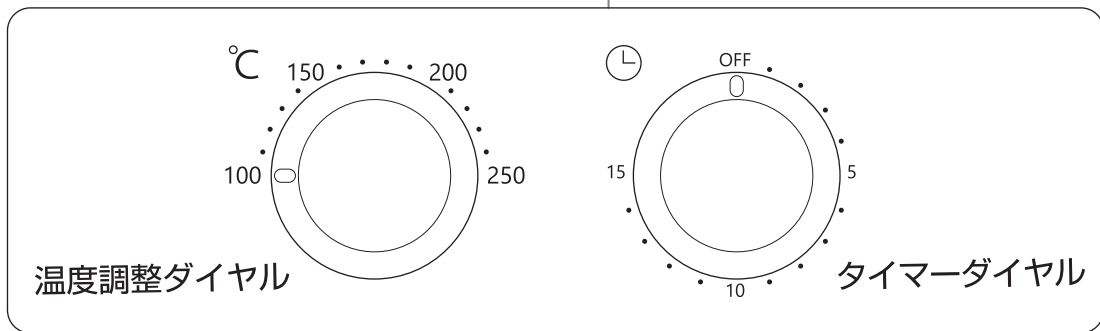
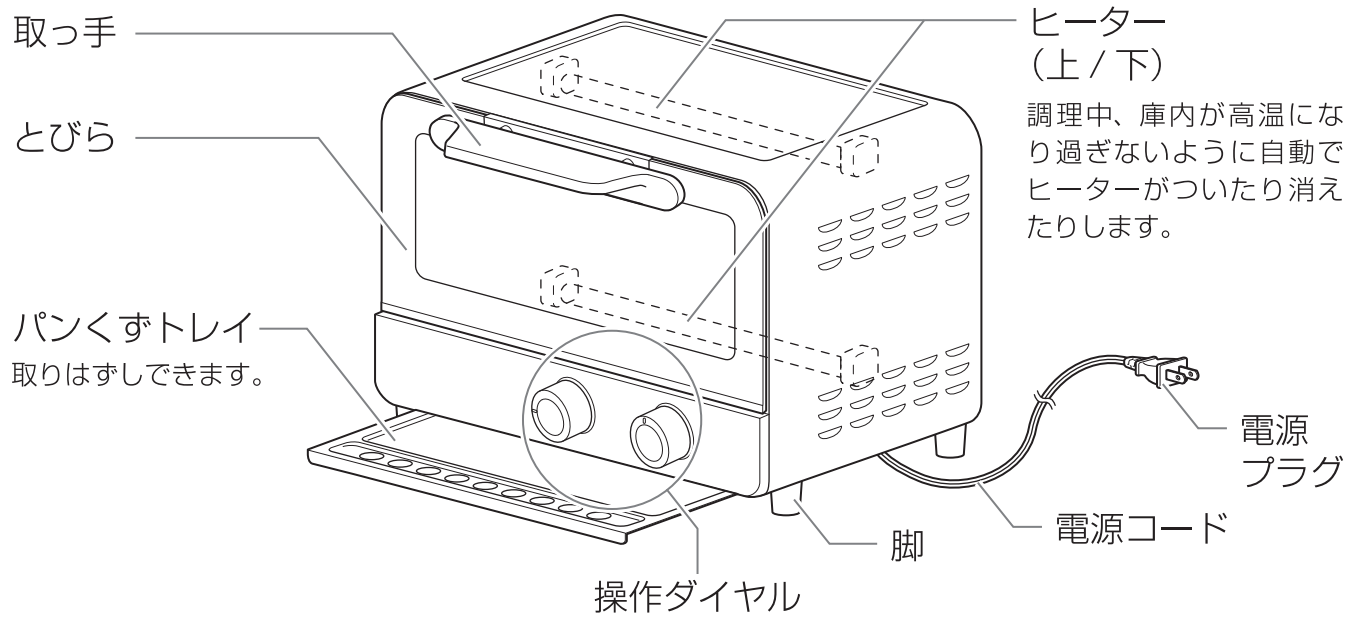

付属品

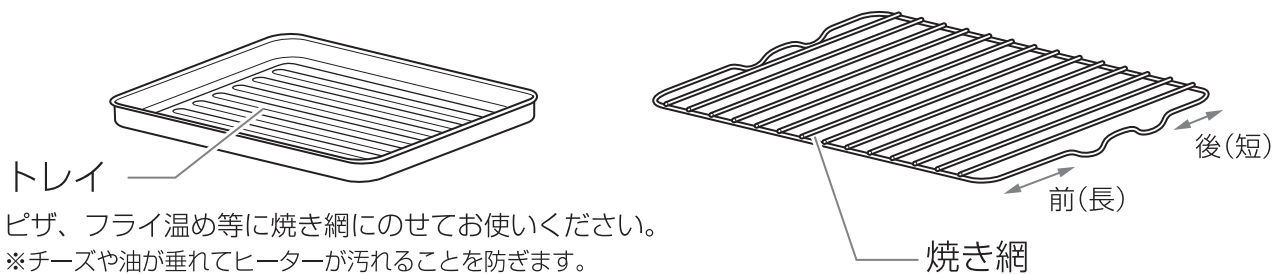

トースト、もち等にお使いください。
※調理物を直接のせてお使いいただけます。
※焼き網には前後がありますので、セットする際はご注意ください。

ご使用方法①

1 準備する。

タイマーダイヤルが「OFF」になっていることを確認します。
パンくずトレイ、焼き網がセットされていることを確認します。

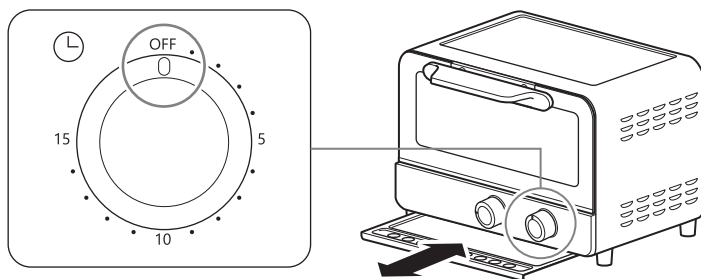

2 電源プラグをコンセントに差し込む。

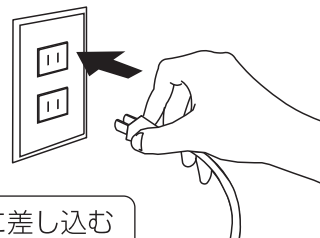

❗ 確実に差し込む

3 調理物を入れる。

とびらを開けて調理物を庫内に均等に入れ、とびらを閉めてください。
※汁や油などがたれるものはトレイを使用してください。

4 温度・時間を設定する。

6 ページ「調理温度と時間について」を参考に、温度調整ダイヤル・タイマーダイヤルを設定してください。タイマーダイヤルを設定すると、調理が始まります。
※タイマーを5分以下にセットする際は、一度6分以上に回してから、戻してセットしてください。
●調理物によって調理時間や温度を調節してください。

5 できあがったら調理物を取り出す。

タイマーが「OFF」になると『チーン』と音が鳴ります。
取っ手を持ってとびらを開けてください。

●調理を中止するときはタイマーダイヤルを「OFF」にしてください。

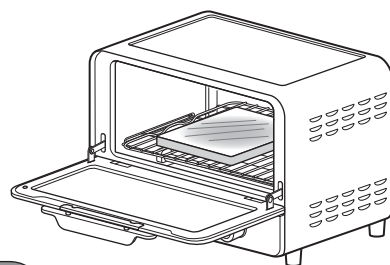

⚠ 注 意

●本体・庫内が高温になっているのでやけどに注意する。
調理物やトレイなどを取り出すときは、ミトンや鍋つかみなどを使ってください。

6 使用後は、電源プラグをコンセントから抜く。

●使用中はとびらの開閉は控えてください。
庫内の温度が下がり、加熱不足になることがあります。

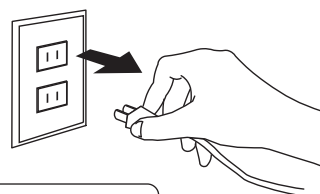

❗ プラグを持って抜く

ご使用方法②

■調理温度と時間について

メニュー例	トレイ有無	温度目安	タイマー目安	調理メモ
トースト (6枚切2枚)	無	250℃	約3～4分	本製品の構造上、パンの上面と下面は同じ焼け具合になりません。
きりもち (3個：1個50g)	無	230℃	約4～5分	もちの様子をみながら調理してください。中がかたいことがあります。
冷凍ピザ (1枚直径15cm)	有	250℃	約5～7分	トレイからはみ出す場合は、焼き網にアルミホイルを敷いて調理してください。
クロワッサン あたため(2個)	無	160℃	約3～4分	パンの上にアルミホイルをのせてこげないようにします。加熱終了後、アルミホイルを取り、庫内で2分程放置します。

※目安ですので、調理物の大きさ、種類や状態によって時間を調節してください。

※アルミホイルを使用する場合は、アルミホイルがヒーターに触れないようにご注意ください。

■調理のコツ

●調理物を重ねない

調理物は、重ならないように中央付近に並べてください。焼きむらが少なくなります。

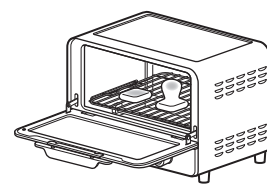

●肉、魚を調理する時は

調理物をアルミホイルで包み、アルミホイルを敷いた付属のトレイに載せて調理してください。

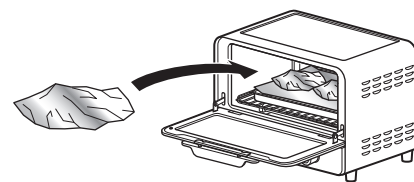

●冷凍食品を調理するときは

オーブントースターで調理できる冷凍食品を調理してください。冷凍食品のパッケージに記載されている調理温度と時間を目安に、調理物の様子を見ながら調理してください。

※庫内が高温になり過ぎないようにヒーターがついたり消えたりしますので、調理時間が延びることがあります。

お手入れ

⚠ 注 意

- タイマーを「OFF」にして、電源プラグをコンセントから抜き、本体が十分冷めてからお手入れをしてください。
- シンナー・ベンジン・アルコールは使用しないでください。
- ご使用後は必ずお手入れをしてください。調理くずが残っていると火災の原因になります。

■焼き網の取りはずし方

とびらを開いた状態で、焼き網を上を持ち上げて取り出します。

取り付ける際は、とびらを開いた状態で焼き網を図のようにセットしてください。

※焼き網の前後の向きをまちがえないようご注意ください。

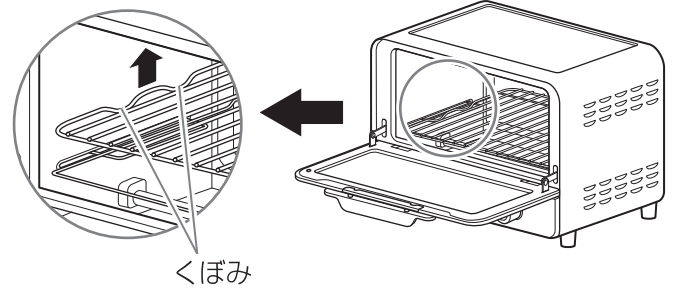

■パンくずトレイの取りはずし方

とびらを閉めた状態で手前に引き出してください。

※平行に引き出してください。傾けるとパンくずが散乱するおそれがあります。取り付ける際は、奥までしっかりと押し込んでください。

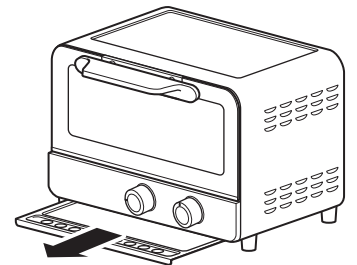

本体

頻度：ご使用毎

1 庫内の調理くずを取り除く。

2 かたく絞った布で汚れを拭き取る。

汚れがひどい場合は、薄めた台所用中性洗剤を布に含ませてかたく絞って拭き、その後洗剤を完全に拭き取ります。

本体は水洗いできません。

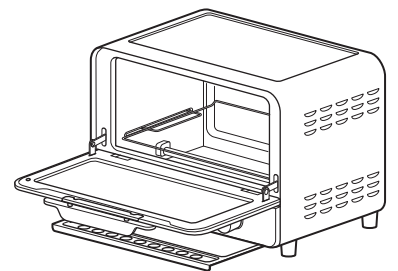

トレイ・焼き網・パンくずトレイ

頻度：ご使用毎

1 水で薄めた台所用中性洗剤を含ませたスポンジで洗い、洗剤が残らないように水でよくすすぐ。

2 乾いた布で水分を拭き取り、よく乾燥させる。

完全に乾いてから本体にセットしてください。

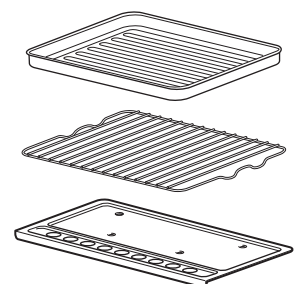

故障かな？と思ったら

こんなときは	原因	対策
加熱されない	電源プラグが抜けている 電源プラグがコンセントに確実に差し込まれていない	電源プラグをコンセントの奥まで確実に差し込んでください。
	タイマーダイヤルを回していない	タイマーダイヤルを任意の時間に回してください。
においや煙が出る	使い始めにはにおいや煙が出ることがありますが、故障ではありません。	
	調理物に含まれる水分が水蒸気としてとびらのすきまから出る場合がありますが、故障ではありません。	
調理時間が長くなる	パンくずトレイ・焼き網・トレイ・庫内に汚れや食材カスがたまっている	お手入れをしてください。
	庫内が汚れている	お手入れをしてください。
途中でヒーターがついたり消えたりする ヒーターが消える	調理途中でとびらを開けたため、庫内の温度が下がってしまった	調理中にとびらを開けるのは控えてください。 調理時間を長めに設定してください。
	過熱防止のため、サーモスタットが作動して自動的にヒーターが消えたりついたりしますが、故障ではありません。	
庫内が変色する	ご使用を続けるうちに熱により変色することがありますが、故障ではありません。	
出来上がりに焼きムラができる	食材カスなどが庫内に残っている	お手入れをしてください。
	調理物が重なって並べられている	できるだけ重ならないように庫内の中央に並べてください。
	製品の構造上、食パンの上面と下面は同じ焼け具合にはなりません。	

長年ご使用の電気製品の点検のお願い

定期的に「安全上のご注意」、「ご使用方法」などを確認してください。長年のご使用などの影響で製品が劣化し、故障や事故につながる場合があります。

こんな症状はありませんか？

- 電源プラグ・コードに損傷が見られる。
- 電源プラグ・コードが異常に熱い。
- コードを動かすと通電したりしなかったりする。
- 本体が異常に熱かったり、焦げくさいにおいがする。
- 本体内部から異常な音が出る。
- その他異常・故障がある。

ご使用中止！！

故障や事故防止のため、ただちに使用を中止して、電源プラグを抜き、販売店などに点検・修理をご相談ください。

お客様ご自身での修理は大変危険ですので、絶対にしないでください。

アフターサービスについて

修理やお取り扱いのご相談は、まず、お買い上げの販売店へお申し付けください。

1. 製品の保証について

- この説明書には製品の保証書がついています。
保証書は、お買い上げの販売店で「お買い上げ日」「販売店名」などの記入を受け、ご確認の上内容をよくお読みいただき、大切に保管してください。

保証期間：お買い上げ日から1年間

- 保証期間中でも有料となる場合がありますので、＜保証規定＞をよくお読みください。
- 当社修理技術者以外の方が分解・修理した場合は、保証対象外となります。

2. 修理を依頼される時

「故障かな？と思ったら」をご確認いただいても異常のあるときはご使用を中止し、修理をご依頼ください。

- 保証期間中は、製品に保証書を添えてお買い上げの販売店に修理をご依頼ください。
保証書の記載内容にそって修理いたします。
なお、製品修理以外の責任はご容赦ください。
- 保証期間が過ぎているときは、お買い上げの販売店にご相談ください。
修理によって使用できる場合は、ご要望により有料で修理させていただきます。

3. アフターサービスについてご不明な場合

- お買い上げの販売店または、下記「株式会社ドリテック お客様相談センター」までお問い合わせください。

輸入発売元

株式会社ドリテック

お客様相談センター

☎0120-875-019 URL : <https://www.dretec.co.jp>
(受付時間：月～金10：00～12：00、13：00～16：00 祝祭日および当社指定休日を除く)

製品仕様

品番 / 品名	TS-600 / オープントースター		
電 源	AC100V 50/60Hz	定格消費電力	1000W (上600W+下400W)
本 体 寸 法	約幅34.0×奥行27.0×高さ22.5 (cm)		
庫 内 寸 法	約幅28.0×奥行20.5×高さ8.5 (cm)		
本 体 重 量	約3.0kg	コード長さ	約100cm
材 質	鋼板、耐熱ガラス		
タ イ マ ー	15分計	自動温度調節器	サーモスタット
温度調整範囲	100～250℃		
付 属 品	トレイ1枚 焼き網1枚		

- 製品の仕様は改良などのため、予告なく変更することがありますのでご了承ください。

メモ

A series of horizontal dashed lines, spaced evenly down the page, intended for writing notes or answers.

保証書

本保証書記載内容によりこの製品を保証いたします。

本製品の修理は本保証書をご持参、ご提示の上、お買い上げ店へご相談ください。

品番	TS-600	持込修理
保証期間	お買い上げ日より 1年間 ※付属品を除く	
お買い上げ日	年 月 日	
お客様	お名前 ご住所 お電話	
販売店*	販売店名 ご住所 お電話	

販売店様：*欄は必ず記入してお渡してください。

〈保証規定〉

- 保証期間内に、取扱説明書などの注意書きに従った正常なご使用状態で故障した場合には本書をご持参ご提示の上、お買い上げの販売店にご依頼ください。無料で修理、調整いたします。
- 次のような場合には、保証期間内でも有料修理になります。
 - ※誤ったご使用、不注意、落下、不当な修理、分解、改造、天災、地変等や異常電圧などの外部要因等による故障または損傷。
 - ※ご使用上に生じる外観の変化。
 - ※本書に販売店、およびお買い上げ年月日の記載がない場合、字句を書き換えられた場合。
 - ※本書のご提示がない場合。
 - ※一般家庭以外（例として、商用など）に使用された場合の故障および損傷。
- 有料修理の場合、修理品の運賃、修理部品代、技術料はお客様にてご負担願います。
- この保証書は、本書に明示した期間、条件のもとにおいて無料修理をお約束するものです。この保証書によって、保証書を発行している者およびそれ以外の事業者に対するお客様の法律上の権利を制限するものではありません。
- 本書は日本国内においてのみ有効です。（This warranty is valid only in Japan.）
- 保証書は再発行いたしませんので、紛失しないよう大切に保管してください。
- 安全上のご注意を守らないことにより損害が生じた場合、当社は一切の責任を負いません。

お客様の個人情報の利用目的

お客様にご記入いただいた保証書の控えは、保証期間内のサービス活動およびその後の安全点検活動のために記載内容を利用させて頂く場合がございますのでご了承ください。また、法令の定めのある場合を除き、事前の同意をいただくことなく、上記の目的以外には使用いたしません。

修理メモ

--

輸入発売元 株式会社ドリテック 〒343-0824 埼玉県越谷市流通団地 2-3-9

お客様相談センター ☎ 0120-875-019 URL : <https://www.dretec.co.jp>

(受付時間：月～金10：00～12：00, 13：00～16：00 祝祭日および当社指定休日を除く)