

アイスクリームメーカー

品番 IM-100

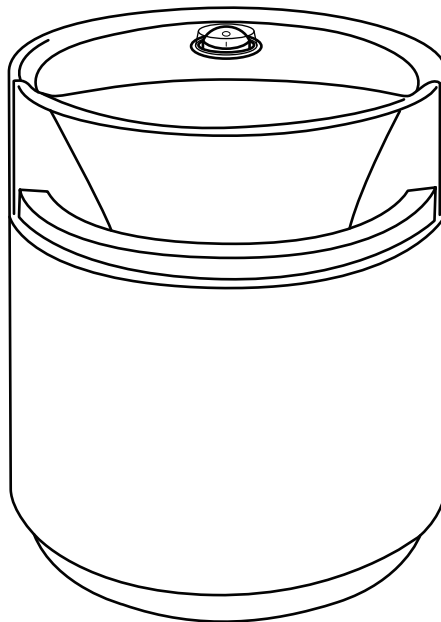

本製品は日本国内用に設計されておりますので、国外での使用はできません。(FOR USE IN JAPAN ONLY)

取扱説明書 保証書付

このたびは、当社製品をお買い上げいただきましてまことにありがとうございます。ご使用前に、この取扱説明書を最後まで必ずお読みいただき、正しく安全にご使用ください。

お読みになった後は、いつでも見られるように大切に保管してください。

目次



安全上のご注意	1~3
使用上のお願い	4
モーターの保護機能について	4
各部の名称	5
ご使用前に	6
ご使用方法	7~8
レシピ	9~10
お手入れ	11
故障かな?と思ったら	12
アフターサービスについて	13
製品仕様	14
保証書	裏表紙

※本書に記載されているイラストはイメージです。



安全上のご注意 ①



ご使用の前に「安全上のご注意」をよくお読みいただき、正しくお使いください。
以下の警告マークを表示している事項はいずれも安全に関する重要な内容ですので必ずお守りください。



※本体に貼られている警告シールは、ご使用の際の危険や注意を促すものですので、はがさずにご使用ください。

警告マークの種類	警告マークの内容
 危険	人が死亡または重傷を負う差し迫った危険の発生が想定される内容
 警告	人が死亡または重傷を負う可能性が想定される内容
 注意	人が重傷を負う可能性及び物的損害のみの発生が想定される内容

図記号の例

 禁止 してはいけない内容	 指示 実行しなければならない内容
---	---

 危険	
 禁止	<ul style="list-style-type: none"> ●火にかけたり、電子レンジやオーブンなどで使用しない。 火災・変形・故障の原因になります。

 警告	
 禁止	<p><電源プラグ・コードについて></p> <ul style="list-style-type: none"> ●電源プラグ・コードを傷つけない、引っぱらない、無理に曲げない、ねじらない、束ねない、はさみ込まない、重いものをのせない、加工しない。 発熱・火災・感電の原因になります。 ●電源プラグやコードが傷んでいたり、コンセントの差し込みがゆるいときは使用しない。 ショート・発火の原因になります。 ●ぬれた手で電源プラグの抜き差しをしない。 感電・ショート・発火・けがの原因になります。
 指示	<ul style="list-style-type: none"> ●電源プラグのほこりなどは、定期的に取り除く。 プラグにほこりがたまると湿気などで絶縁不良となり、火災の原因になります。 ●定格15A・交流100Vのコンセントを単独で使用する。 他の機器と併用すると分岐コンセント部が発熱し、火災や故障の原因になります。

安全上のご注意 ②

警 告



- 電源プラグは根元まで確実に差し込む。
- 使用中、電源プラグやコードが異常に熱くなるときは、ただちに使用を中止する。

警 告



<お取扱いについて>

- 絶対に分解・修理・改造をしない。
発火・感電・けがの原因になります。
- 本体に水をかけたり、水に浸けたり、水洗いをしない。
- 小さな子供だけで使用させない。また、乳幼児のそばで使用したり、手の届くところに置かない。
- 自分で操作できない人や、取り扱いに不慣れな人だけで使用させない。
感電・けがの原因になります。
- 火やストーブなど熱源のそばや、直射日光のあたる場所で使用しない。
発熱・発火・故障などの原因になります。
- 風呂場などのぬれた場所・高温多湿になる場所での使用・保管は絶対にしない。
感電・ショート・発火の原因になります。
- 不安定な場所や熱に弱いもの(ビニールマットなど)の上や可燃物(カーテンなど)の近くで使用しない。
火災・感電・けがなどの原因になります。
- 運転中に持ち運んだりしない。
- 運転中に、ポットの中に手、スプーン、へらなどを入れない。また、髪の毛などが入らないよう注意する。
- パドルの端は鋭利なので、直接手を触れない。
けがをするおそれがあります。
- 本体やふた、回転軸、パドルの取り付け・取りはずしなどは、必ず電源プラグをコンセントから抜いてから行う。
感電・けがの原因になります。

安全上のご注意 ③

⚠ 注 意



指示

<電源プラグ・コードについて>

- 電源プラグをコンセントから抜くときは、必ず先端の電源プラグを持って抜く。
コードを引っばると破損して、感電・ショート・火災の原因になります。
- 使用後やお手入れをするときは、電源プラグをコンセントから抜く。
けがややけど、絶縁劣化などによる感電・漏電火災の原因になります。

⚠ 注 意



禁止

<お取扱いについて>

- 定格時間を超えて使用しない。
故障などの原因になります。定格時間は30分です。30分を超えて運転が必要な場合は、60分以上休ませてから再度運転してください。
- 落としたりぶついたりなど強い衝撃を与えない。
破損・故障・短寿命の原因になります。
- 湿気が多い場所、ペットが通る場所では使用しない。
変形・故障・事故・火災などの原因になります。
- テーブルの端などで使用しない。
落下してけがの原因になります。
- 冷やしたポットの金属部に直接触れない。
凍傷・けがなどの原因になります。ミトンやふきんなどを使用してください。
- ポットの蓄冷剤が漏れ出した場合は、直接触れない
皮膚がかぶれるなどの原因になります。万一皮膚や衣服に付いたときは、直ちに水で洗い流してください。
- 本製品の部品を他の機器に取り付けて使用しない。
- 付属の部品以外を取り付けて使用しない。
けが・感電・火災の原因になります。
- パドルの回転が止まるまでふたを開けない。



指示

- 移動させるときは、ふたを持たずに必ずポットの下側を持つ。
落下してけがをするおそれがあります。
- 異臭・発熱・変形・変色など、今までと異なることに気がついたときはただちに使用を中止する。
発煙・発火などの原因になります。
- 破損した際は、けがをしないよう十分注意する。
廃棄する際は、お住まいの自治体の指示に従い分別してください。

使用上のお願い

- 本製品は一般家庭用です。商用としてや、本来の目的以外には使用しないでください。
- 必ず屋内で使用してください。 ●日本国内のみで使用してください。

モーターの保護機能について

- 材料が多すぎたり凍りついたりしてパドルが回りにくくなると、モーターの過熱防止のため、パドルの回転方向が自動で反転します。ひんぱんに回転方向が反転するときは、一旦電源を切り、電源プラグを抜いて、材料を減らしたり凍りついた材料を取り除くなどしてください。
- 材料が引っかかるなどして回転が出来なくなると、モーターの保護のため運転が自動で停止します。その場合は一旦電源を切り、電源プラグを抜いて、モーターが冷めるまで（1時間以上）休ませてください。

各部の名称

ご使用前にご確認ください。

本 体

電源スイッチ

※透明カバーは取らずに付けたまま使用してください。

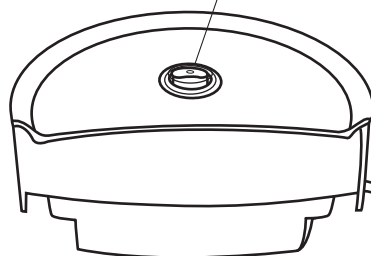

電源プラグ

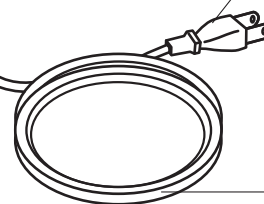

コード

ふ た

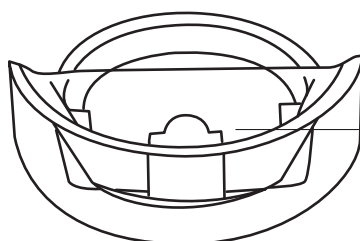

投入口

回転軸



パドル

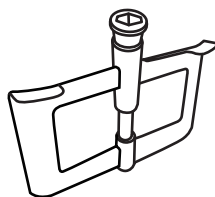

ポット

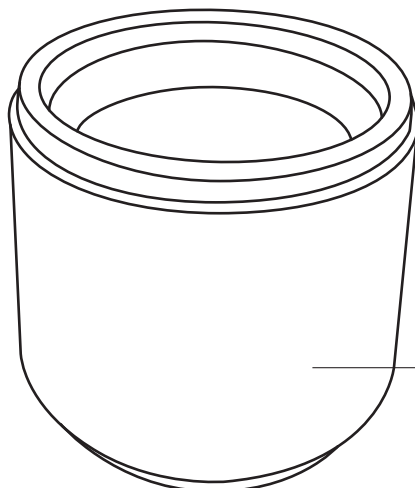

内部に蓄冷剤が入っています。

ご使用前に

- はじめて使用する際は、ふた・回転軸・パドル・ポットを台所用洗剤でよく洗い、水ですすいだあとよく乾かしてください。
(P11のお手入れをご参照ください)
※本体は洗えません。

1 ポットを冷凍庫に入れ、8時間以上冷やす。

- ※ポットが完全に冷えるまでは、約8時間以上かかります。
- ※冷凍庫は、庫内温度を -18°C 以下に設定できるスリースター以上の冷凍冷蔵庫を使用し、温度調節は「中」より低温に設定してください。
- ※室内の温度は30度以下でご使用ください。

⚠ ポットについて

- 落としたりぶついたりなどの強い衝撃を与えない。
破損すると蓄冷剤が漏れ出すおそれがあります。
- 冷凍庫に入れるときは、横にしたり傾けたりしない。
蓄冷剤が片寄ったまま冷えてしまうことがあります。
- 冷凍庫に入れる前に、必ず内側に付いた水分はよく拭き取る。
内側の水分が凍りつくと、パドルが回らなくなったり、故障の原因になります。
- 出来上がったアイスクリームを取り出す際は、金属のスプーンやナイフを使用しない。
ポットが傷つくおそれがあります。
- 一度使用したポットを再度冷やすときは、一旦室温に戻してから洗って乾かす。
蓄冷剤が完全に解凍されないまま再度冷凍庫に入れてしまうと、蓄冷剤が片寄って固まるなどして、アイスクリームの出来上がりにむらが出る場合があります。ポットを振って、蓄冷剤が動く音がすることを確認してください。

2 材料を準備する。

材料は、P9～10のレシピを参考にしてください。

材料について

- 材料は良く混ぜ合わせてください。
- 材料は混ぜ合わせた後、アイスクリームメーカーに入れる直前まで冷蔵庫で冷やしておいてください。
※約1時間～3時間以上冷やすことをおすすめします。
- 混ぜ合わせた材料は、全体で300mlを超えないようにしてください。
パドルが回転すると空気を取り込んでアイスクリームの体積が増えるため、あふれないように材料の量は調整してください。

ご使用方法 ①

1 本体とふたをセットする。

図のように向きを合わせて、カチッと音がするまで押し込んでください。

本体からふたをはずす時は、ふた裏側のツメを内側に押しながらはずしてください。

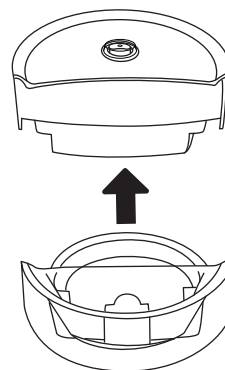
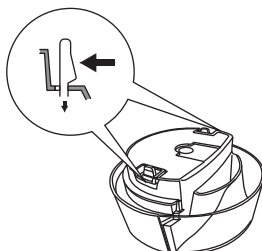

2 本体に回転軸とパドルを取り付ける。

回転軸を本体の下側にある回転部にしっかりと差し込んでから、パドルを差し込んでください。

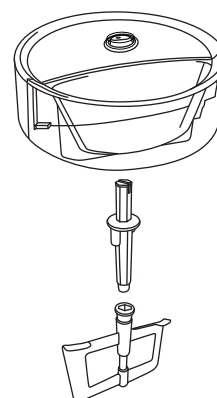

3 ポットを冷凍庫から取り出し、ふたを取り付ける。

ふたの3か所の突起を、ポット内側の3か所の凹部に合わせてセットし、左右どちらかに止まるまで回してください。

⚠ 注意

- 冷凍庫からポットを取り出す際や組み立ての際は、直接手で触れない。必ずミトンやふきんなどを使用して、持ち運びや組み立てを行ってください。

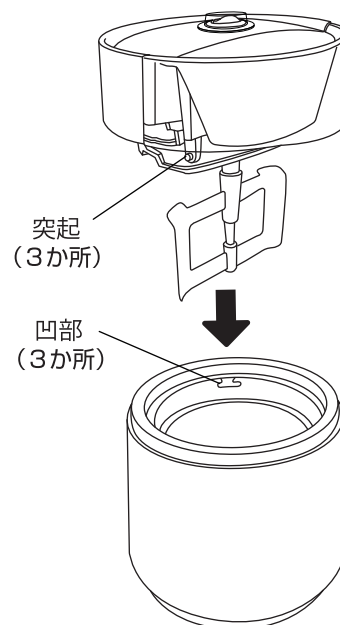

4 電源プラグをコンセントに差し込み、電源スイッチを ON にする。

パドルが回転します。

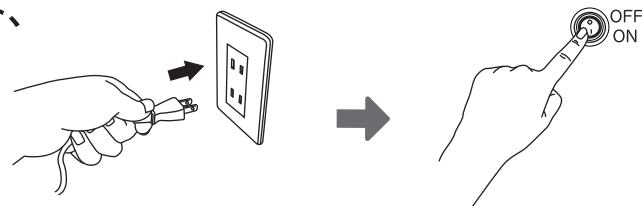

❗ コンセントに確実に差し込む

ご使用方法 ②

5 材料を冷蔵庫から取り出し、材料投入口から入れる。

約 20 ～ 30 分で出来上がります。

※30℃以下の室温で行ってください。

※材料の量・温度などによってアイスクリームが固まる時間は変わります。

⚠ 注意

- 必ず運転を開始してから材料を入れる。
先に材料を入れると、ポットの中に材料が張り付き、パドルが回転しなくなります。

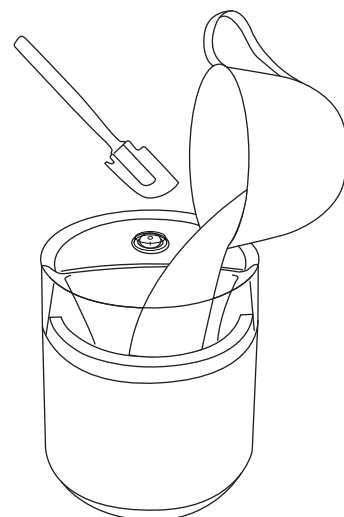

※イラストのゴムべらは付属していません。

6 出来上がったら、電源スイッチを OFF にし、電源プラグをコンセントから抜く。

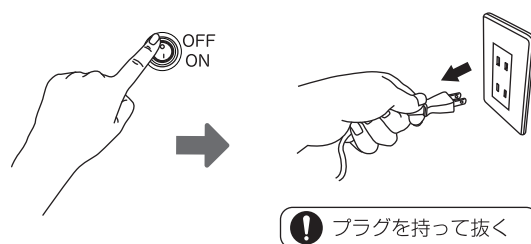

7 ポットからふたをはずし、出来上がったアイスクリームを取り出す。

※アイスクリームの状態によっては、ふたをはずしたときにアイスクリームの中にパドルが残る場合があります。

※出来上がったアイスクリームは早めに食べてください。

※保存する際は適切な容器に移し、冷凍庫で保存してください。

※冷凍庫で保存したアイスクリームを、再度アイスクリームメーカーに入れしないでください。

⚠ 注意

- アイスクリームを取り出す際は、金属製のスプーンやナイフを使わない。
ポットが傷つくおそれがありますので、ゴムべらなどをご使用ください。

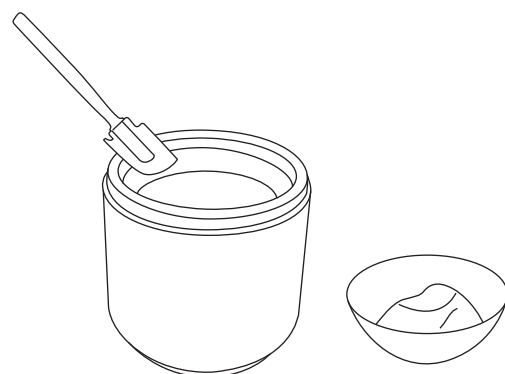

バニラアイス (2~3人分)

材 料

卵黄	……………	2個分	砂糖	……………	30g
生クリーム	……………	120ml	牛乳	……………	100ml
バニラエッセンス	……………	2~3滴			
(お好みで入れてください)					

作りかた

- 1 ボウルに卵黄を入れ、泡立器などでよく混ぜる
- 2 残りの材料を加え、よく混ぜ合わせたら冷蔵庫に入れて冷やす (1~3時間以上)
- 3 冷凍庫から冷やしたポットを取り出し、本体などをセットする
- 4 電源スイッチをONにし、冷蔵庫で冷やした材料を再度よく混ぜてから流し入れ、お好みの固さになるまで待つ

ミルクアイス (2~3人分)

材 料

生クリーム	……………	100ml	砂糖	……………	20g
牛乳	……………	150ml			

作りかた

- 1 ボウルに全ての材料を入れ、泡立器などでよく混ぜる
- 2 よく混ぜ合わせたら冷蔵庫に入れて冷やす (1~3時間以上)
- 3 冷凍庫から冷やしたポットを取り出し、本体などをセットする
- 4 電源スイッチをONにし、冷蔵庫で冷やした材料を再度よく混ぜてから流し入れ、お好みの固さになるまで待つ

チョコアイス (2~3人分)

材 料

卵黄	2個分	砂糖	10g
生クリーム	80ml	牛乳	120ml
チョコレートシロップ	20g			

作りかた

- 1 ボウルに卵黄を入れ、泡立器などでよく混ぜる
- 2 残りの材料を加え、よく混ぜ合わせたら冷蔵庫に入れて冷やす (1~3時間以上)
- 3 冷凍庫から冷やしたポットを取り出し、本体などをセットする
- 4 電源スイッチをONにし、冷蔵庫で冷やした材料を再度よく混ぜてから流し入れ、お好みの固さになるまで待つ

バナナアイス (2~3人分)

材 料

卵黄	2個分	砂糖	20g
生クリーム	80ml	牛乳	100ml
バナナ	50g	レモン汁	小さじ1

作りかた

- 1 バナナは細かくみじん切りにする
- 2 ボウルに卵黄を入れ、泡立器などでよく混ぜる
- 3 切ったバナナと残りの材料を加え、よく混ぜ合わせたら冷蔵庫に入れて冷やす (1~3時間以上)
- 4 冷凍庫から冷やしたポットを取り出し、本体などをセットする
- 5 電源スイッチをONにし、冷蔵庫で冷やした材料を再度よく混ぜてから流し入れ、お好みの固さになるまで待つ

お手入れ

⚠ 注意

- 必ずコンセントから電源プラグを抜いてから行う。
- シンナー、ベンジン、みがき粉、漂白剤、クレンザー、金属たわし、化学ぞうきんなどは使用しない。
- 本体は丸洗いをしない。また、食器洗浄機や食器乾燥機を使用しない。
- ポットは室温に戻してから洗う。

本体

頻度：ご使用毎

1 湿らせて固くしぼった布で汚れを拭き取る。

汚れがひどい場合は、台所用中性洗剤を少量含ませた布で汚れを拭き取ってください。

※スイッチカバーに過度な力が加わらないようにしてください。

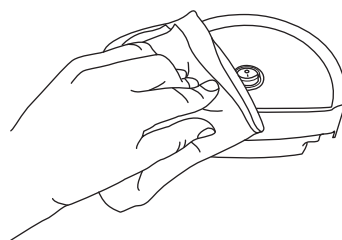

ふた・回転軸・パドル・ポット

頻度：ご使用毎

1 スポンジに台所用中性洗剤をつけて洗い、水でよくすすぐ。

※ポットは室温に戻してから洗ってください。

※パドルの端で手を切らないようご注意ください。

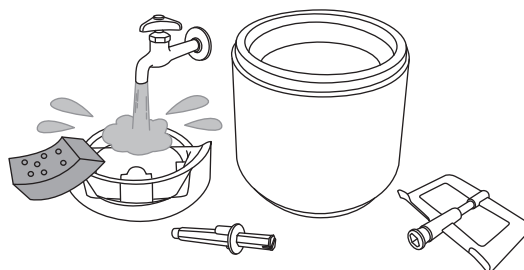

2 乾いた布で水分を拭き取り、よく乾燥させる。

故障かな？と思ったら

こんなときは	原因	対策
スイッチを ON にしても作動しない	電源プラグがコンセントに確実に差し込まれていない	電源プラグを根元まで確実に差し込んでください。
パドルが回転しない	回転軸・パドルがきちんと差し込まれていない	回転軸・パドルを確実に本体に差し込んでください。
	材料がポット内部に張り付いた	材料は、必ず運転させてからポットに入れてください。
アイスクリームができない	ポットが十分に冷えていない	-18℃以下に設定し、8時間以上冷やしてください。
		ポットの内側が十分に冷えるように、寝かせたりせずに冷凍庫に入れてください。
		使用直前まで冷凍庫から取り出さないでください。
	材料の温度が高い	材料はよく混ぜた後、冷蔵庫に入れて冷やしてください。(1～3時間以上をおすすめします。)
	室内の温度が高い	室内の温度は 30℃以下にしてください。
できあがりにむらがある	材料がよく混ぜていない	材料はよく混ぜ合わせてから入れてください。
アイスクリームがあふれてしまう	材料の分量が多い	材料は全体で 300ml を超えないようにしてください。

長年ご使用の電気製品の点検のお願い

定期的に「安全上のご注意」、「ご使用方法」を確認してください。長年のご使用などの影響で製品が劣化し、故障や事故につながる場合があります。

こんな症状はありませんか？

- 電源プラグ・コードに損傷が見られる。
- 電源プラグ・コードが異常に熱い。
- コードを動かすと通電したりしなかったりする。
- 本体が異常に熱かったり、焦げくさいにおいがする。
- その他異常・故障がある。

ご使用中止！！

故障や事故防止のため、使用を中止して、電源プラグを抜いて、販売店などに点検・修理をご相談ください。

お客様ご自身での修理は大変危険ですので、絶対にしないでください。

アフターサービスについて

修理やお取扱いのご相談は、まず、お買い上げの販売店へお申し付けください。

1.製品の保証について

- この説明書には製品の保証書がついています。
保証書は、お買い上げの販売店で「お買い上げ日」「販売店名」などの記入を受け、ご確認の上内容をよくお読みいただき、大切に保管してください。

保証期間：お買い上げ日から1年間

- 保証期間中でも有料となる場合がありますので、＜保証規定＞をよくお読みください。
- 当社修理技術者以外の方が分解・修理した場合は、保証対象外となります。

2.修理を依頼される時

「故障かな？と思ったら」をご確認いただいても異常のあるときはご使用を中止し、修理をご依頼ください。

- 保証期間中は、製品に保証書を添えてお買い上げの販売店に修理をご依頼ください。
保証書の記載内容にそって修理いたします。
なお、製品修理以外の責任はご容赦ください。
- 保証期間が過ぎているときは、お買い上げの販売店にご相談ください。
修理によって使用できる場合は、ご要望により有料で修理させていただきます。

3.アフターサービスについてご不明な場合

- お買い上げの販売店または、下記「株式会社ドリテック お客様相談センター」までお問い合わせください。

輸入発売元

株式会社ドリテック

お客様相談センター

☎ 0120-875-019 URL : <https://www.dretec.co.jp>

(受付時間：月～金10：00～12：00, 13：00～16：00 祝祭日および当社指定休日を除く)

製品仕様

品番 / 品名	IM-100 / アイスクリームメーカー
商品サイズ	約幅 17.0×奥行 17.0×高さ 19.0cm
商品重量	約 1.5kg
電源	AC100V 50/60Hz 共用
定格消費電力	7W
定格運転時間	30分
投入可能容量	300mL
電源コード長	約 120cm
材質	ポリプロピレン・アルミニウム・AS樹脂

※製品の仕様は改良などのため、予告なく変更することがありますのでご了承ください。

保証書

本保証書記載内容によりこの製品を保証いたします。
本製品の修理は本保証書をご持参、ご提示の上、お買い上げ店へご相談ください。

品番	IM-100	持込修理
保証期間	お買い上げ日より 1年間	
お買い上げ日	年 月 日	
お客様	お名前 ご住所 お電話	
販売店*	販売店名 ご住所 お電話	

販売店様：* 欄は必ず記入してお渡してください。

〈保証規定〉

- 保証期間内に、取扱説明書などの注意書きに従った正常なご使用状態で故障した場合には本書をご持参ご提示の上、お買い上げの販売店にご依頼ください。無料で修理、調整いたします。
- 次のような場合には、保証期間内でも有料修理になります。
 - ※誤ったご使用、不注意、落下、不当な修理、分解、改造、天災、地変等や異常電圧などの外部要因等による故障または損傷。
 - ※ご使用上に生じる外観の変化。
 - ※本書に販売店、およびお買い上げ年月日の記載がない場合、字句を書き換えられた場合。
 - ※本書のご提示がない場合。
 - ※一般家庭以外（例として、商用など）に使用された場合の故障および損傷。
- 有料修理の場合、修理品の運賃、修理部品代 技術料はお客様にてご負担願います。
- この保証書は、本書に明示した期間、条件のもとにおいて無料修理をお約束するものです。この保証書によって、保証書を発行している者およびそれ以外の事業者に対するお客様の法律上の権利を制限するものではありません。
- 本書は日本国内においてのみ有効です。（This warranty is valid only in Japan.）
- 保証書は再発行いたしませんので、紛失しないよう大切に保管してください。
- 安全上のご注意を守らないことにより損害が生じた場合、当社は一切の責任を負いません。

お客様の個人情報の利用目的

お客様にご記入いただいた保証書の控えは、保証期間内のサービス活動およびその後の安全点検活動のために記載内容を利用させて頂く場合がございますのでご了承ください。また、法令の定めのある場合を除き、事前の同意をいただくことなく、上記の目的以外には使用いたしません。

修理メモ

輸入発売元 株式会社ドリテック 〒343-0824 埼玉県越谷市流通団地 2-3-9

お客様相談センター



0120-875-019 URL : <https://www.dretec.co.jp>

（受付時間：月～金10：00～12：00、13：00～16：00 祝祭日および当社指定休日を除く）