

DRETEC

# SONIC BAR

音波式電動歯ブラシ「ソニックバー」

TB-304

## 取扱説明書・保証書

このたびは、当社製品をお買い上げ頂き、ありがとうございました。この製品を末長くご愛用いただくために、この説明書をよくお読みいただき、正しくお使いいただきますようお願い申し上げます。なお、この説明書はお手元に保管し、必要に応じてご覧ください。

輸入発売元 **株式会社ドリテック**

〒343-0824 埼玉県越谷市流通団地2-3-9

URL <http://www.dretec.co.jp>

お客様相談センター ☎ 0120-875-019

(受付時間：月～金 10:00～12:00, 13:00～16:00 祝祭日および当社指定休日を除く)

### 保証規定

- 次のような場合には、保証期間内でも有料修理になります。
  - ※ 誤ったご使用、不注意、落下、不当な修理、分解、改造、天災、地変等による故障または損傷。
  - ※ ご使用上に生じる外観の変化。
  - ※ 本保証書に販売店、およびお買い上げ年月日の記載がない場合字句を書き換えられた場合。
  - ※ 本保証書のご提示がない場合。
  - ※ 一般家庭以外（例として、業務用としての使用）に使用された場合の故障および損傷。
- 有料修理の場合、修理品の運賃、修理部品代、技術料はお客様にてご負担願います。
- お客様にご記入いただいた保証書の控えは、保証期間内のサービス活動およびその後の安全点検活動のために記載内容を利用させていただきますので、ご了承ください。また法令の定めのある場合を除き、事前のご同意をいただくことなく、上記の目的以外には使用いたしません。
- お買い上げ後1年間の保証期間内に、正常なご使用状態で故障した場合には本保証書をご持参、ご提示の上、お買い上げ店にご依頼ください。無料で修理、調整いたします。
- この保証書は本書に明示した期間において無料修理をお約束するものです。この保証書によって保証書を発行している者およびそれ以外の事業者に対するお客様の法律上の権利を制限するものではありません。
- 本書は日本国内においてのみ有効です。  
(This warranty is valid only in Japan.)
- 保証書は再発行いたしませんので、紛失しないよう大切に保管してください。

### 保証書

本保証書記載内容によりこの製品を保証いたします。

対象部品：本体

保証条件：持込修理

保証期間：お買い上げ日より1年以内

本製品の修理は本保証書をご持参、ご提示の上、お買い上げ店へご相談ください。

保 証 書	お買い上げ年月日
	お買い上げ店
	お名前
	ご住所
	お電話番号

### お手入れのしかた

- ブラシをはずして、洗浄してください。
- 本体が汚れたら、水をしみ込ませ固くしぼった布で拭き取ってください。
- ハミガキ剤などで、ブラシが固まり抜きにくくなったなら、電源スイッチが浸からないように、40℃以下のぬるま湯にしばらく浸けてからはずしてください。(右図参照)

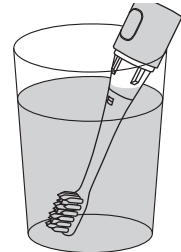

※ 本体は防水構造ではありませんので水に浸けないでください。

### 安全上のご注意

**警告** この表示の項目について、誤った取扱いをすると、人が死亡または重傷を負う可能性があることを示しています。

- 本体・電池・ブラシは、乳幼児の手の届かないところに置いてください。お子様だけでのご使用は避けてください。
  - ・ 乳幼児が飲み込む原因になります。万一、飲み込んだ場合は、すぐに医師に相談してください。
- 複数人で併用しないでください。
  - ・ 病原菌が感染する原因になります。
- 下記の方は使用しないでください。または使用を歯科医師にご相談ください。
  - 口内の感覚が敏感な方、口腔または歯周手術の直後や治療中の方、口腔内に気になる症状(治療中の歯、不安定な入れ歯など)のある方、歯ぐきから出血が続く方、歯ぐきから大量の出血がある方。
    - ・ 傷口を悪化させたりけがの原因になります。
- あおむけやそれに近い姿勢で使用しないでください。
  - ・ ブラシがはずれた場合、のどにつまるおそれがあります。
- 分解や改造をしないでください。
  - ・ けがや故障の原因になります。
- 心臓ペースメーカーや細動除去器に影響を与える可能性があります。
  - ・ 本製品をご使用になる前に医師とご相談ください。

**注意** この表示の項目について、誤った取扱いをすると、人が傷害を負う可能性や物的損害の発生が想定されることを示しています。

- 自分で意思表示ができない方は使用しないでください。
- お子さまや体の不自由な方が使用される場合は、誤った使い方をしないように必ずまわりの方が気を付けてあげてください。
  - ・ 事故やトラブルの原因になります。
- 歯や歯ぐきにブラシを強く押しあてたり、毛先以外のプラスチック部分を当てないでください。また、長時間同じ箇所をみがかないでください。
  - ・ 歯や歯ぐきに損傷を与えたり、故障の原因になります。
- ご使用中に体調が悪くなった場合は、使用を中止してください。また、違和感を感じる場合は、歯科医にご相談の上、ご使用ください。
- 本体を踏む、落とす、ぶつける、噛むなどの強い衝撃を与えないでください。
  - ・ けがや故障の原因になります。
- 人以外に使用しないでください。また、歯みがきや歯ぐきのブラッシング以外には、使用しないでください。
  - ・ 事故やトラブルの原因になります。
- 電源を入れたまま放置しないでください。
  - ・ 漏液、発熱、破裂などを起こし本体が破損する原因になります。
- ブラシが本体にしっかり固定されていない状態で使用しないでください。
  - ・ 事故や故障の原因になります。
- ブラシを口に入れたまま手を離さないでください。
  - ・ ブラシ部がはずれる場合があります。
- スイッチ部、電池カバーを水に浸けたり、流水に当てたりしないでください。
  - ・ 故障の原因になります。
- 浴室内など水のかかる場所で使用しないでください。
  - ・ 故障の原因になります。
- 本製品を口に入れる前にスイッチをONにしないでください。また口から出す前にスイッチをOFFにしてください。
  - ・ ハミガキ剤、水が飛び散る場合があります。
- 研磨剤が多く含まれるハミガキ剤(ヤニ取り用・美白用など)は使用しないでください。
  - ・ 歯や歯ぐきを痛める原因になります。

## 各部の名称

- A: 本体
- B: ブラシ
- C: ブラシキャップ
- D: 電源スイッチ
- E: 電池カバー

付属品  
 ・取扱説明書(保証書付)  
 ・交換用歯ブラシ(1本)

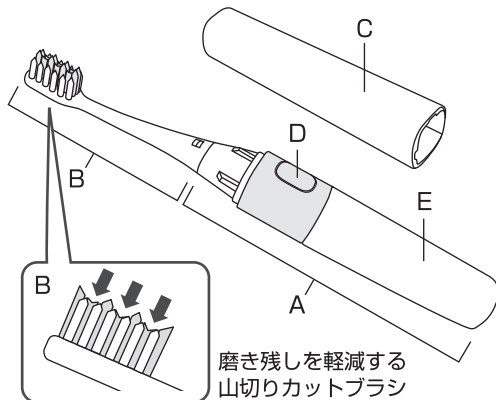

磨き残しを軽減する  
山切りカットブラシ

## ●製品仕様

品番(品名)	TB-304 (音波式電動歯ブラシ)
寸法/重量	約162mm(縦)×18mm(横)×18mm(奥行) / 約36g (電池含む)
消費電力	約0.2W
振動数	22000回/分以上 (無負荷時)
動作温度	0℃~40℃
電源	DC1.5V (単4形アルカリ乾電池または単4形ニッケル水素充電電池×1個)
電池寿命	約2ヶ月 (1回2分1日2回使用した場合、室温 23℃)

●交換用ブラシは下記の製品をご使用ください。  
 「交換用ブラシ」(別売) 品番: KB-304 / 毛のかたさ: やわらかめ (山切りカット型)  
 品番: KB-305 / 毛のかたさ: やわらかめ (平切りカット型)

- ブラシの動きが弱くなってきたら、電池を交換してください。
- 電池は別売りです。

## 電池の入れかた

1 本体を手でしっかりと握り、  
下図のように電池カバーを  
回してはずします

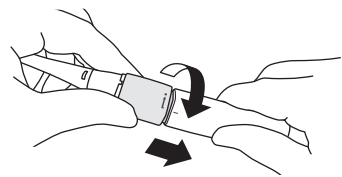
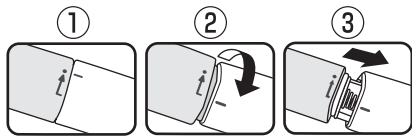

2 電池を入れます

単4形アルカリ乾電池  
または単4形ニッケル水素充電電池

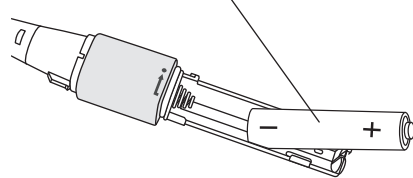

※電池の極性 (+・-) を間違えないように入れてください。

3 本体を手でしっかりと握り、下図の  
ように電池カバーを回して取りつ  
けます

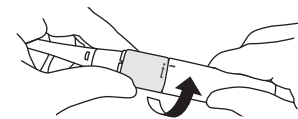
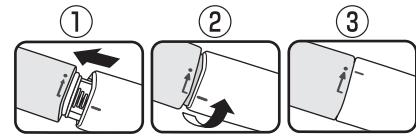

※古い電池を廃棄するときは、お住まいの自治体の指示に従ってください。

## 歯ブラシの使い方

1 口の中にブラシを入れてから電源  
スイッチを押します

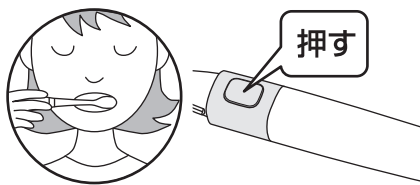

※ハミガキ剤は適量をつけてください。  
 ※普通の歯ブラシと同じように動かしながら毛先の振動を感じる程度の軽い力でみがいてください。  
 ※電源スイッチは、しっかりと押し込んでください。

2 みがき終わったら、口の中にブラシ  
を入れたまま、電源スイッチを切り  
ます

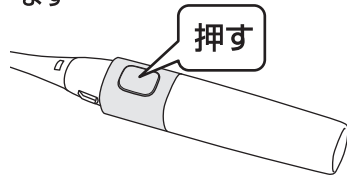

※電源スイッチを切らずに口から出すと、水やハミガキ剤が飛び散る場合があります。  
 ※電源スイッチは、しっかりと押し込んでください。  
 注) 軽く押しただけの場合、押し続けているだけでしか作動しないことがあります。

3 本体に水がかからないようにブラシ  
部を水洗いします。

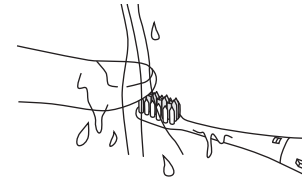

※流水でハミガキ剤を落とし、水気をよく切った後キャップをつけて風通しの良い場所に保管してください。  
 ※本体内部に水が入らないようにしてください。電池カバーがゆるんでいたたり、はずれた状態でブラシ部を洗わないでください。

## ブラシの交換

1 ブラシをはずします

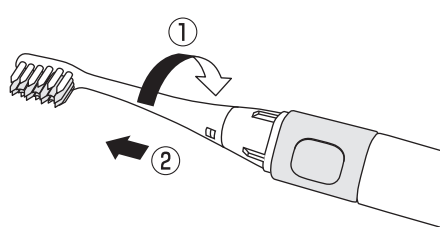

①②ブラシを矢印の方向に回し、抜いてください。

2 新しいブラシを取り付けます

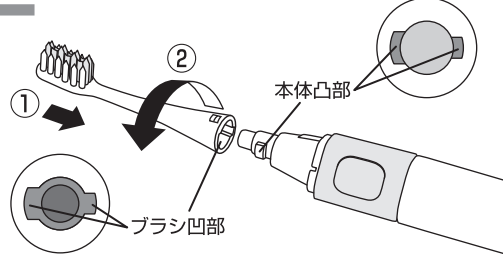

①ブラシの凹部と本体の凸部を図のように合わせてさし込みます。(凹部、凸部ともに2カ所の大きさが違います。逆に合わせるとさし込むことができないのでご注意ください。)  
 ②ブラシを矢印の方向に回し、固定します。

## ブラシの交換時期

約3ヶ月を目安として交換することをおすすめします。  
 また、3ヶ月以内でも毛先が広がったら交換の時期です。

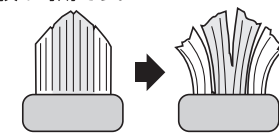

※交換用ブラシは下記の製品をご使用ください。

「交換用ブラシ」(別売)  
 品番: KB-304, KB-305  
 毛のかたさ: やわらかめ

## ⚠ 電池についての警告

- ショートさせたり、分解、加熱はしないでください。また火中に投げないでください。発熱、液漏れ、破裂の原因になります。
- アルカリ電池の場合、万一、アルカリ性溶液が皮膚や衣服に付着した場合はきれいな水で洗い流し、目に入ったときはきれいな水で洗った後、直ちに医師の治療を受けてください。
- 電池は乳幼児の手の届かない所に置いてください。万一飲み込んだ場合には、直ちに医師に相談してください。
- 電池を廃棄する場合および保存する場合には、テープなどで絶縁してください。他の金属や電池とまじると発火、破裂の原因になります。

## ⚠ 電池についてのご注意

- 下記のことを必ず守ってください。
- 電池の使い方を間違えると、液漏れや破裂のおそれがあり機器の故障、けがの原因となります。
- ※電池の極性 (+・-) を正しく入れてください。
- ※使い終わった電池はすぐに器具から取り出してください。
- ※長期間使用しない場合は電池を取り出しておいてください。