

- HAND MIXER -

取扱説明書 保証書付

- ハンドミキサー -

品番 HM-701

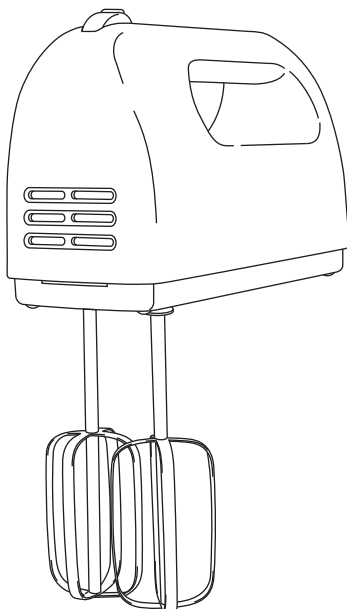

- この度は、本製品をお買い上げいただきまして、誠にありがとうございます。
- ご使用前に、この「取扱説明書」を必ずよくお読みになり、正しく安全にお使いください。
- この取扱説明書には保証書がついておりますので、大切に保管してください。

もくじ

- | | | | |
|----------|-----|---------------|---|
| ●安全上のご注意 | 1~2 | ●お手入れの方法 | 5 |
| ●各部の名称 | 3 | ●保管のしかた | 5 |
| ●ご使用前に | 3 | ●アフターサービスについて | 6 |
| ●ご使用方法 | 4 | ●製品仕様 | 6 |
| | | ●保証書 | 7 |



安全上のご注意

- 必ずご使用前にこの「安全上のご注意」をよくお読みの上、正しくお使いください。
- ここに示した注意事項は、安全に関する内容ですので、必ずお守りください。

 警告	この表示の項目について、誤った取り扱いをすると、人が死亡または重傷を負う可能性があることを示しています。
---	--

 注意	この表示の項目について、誤った取り扱いをすると、人が傷害を負う可能性があることを示しています。
---	---

図表示の例

	この記号は、警告や注意を促す内容のものです。
	この記号は、禁止の行為であることを告げるものです。
	この記号は、行為を強制したり指示したりする内容のものです。

警告

必ずお守りください

- ❗ 定格15A、交流100Vのコンセントを使用してください。
 - ・交流100V以外では使用しないでください。火災、感電の原因になります。
 - ・延長コードも定格15Aのものをお使いください。

- ❗ 使用中、差し込みプラグ／電源コードが異常に熱くなるときは、直ちに使用を中止してください。
 - ・ショートや発火するおそれがあります。

- ⊘ 濡れた手で、電源プラグの抜き差しはしないでください。
 - ・感電の原因になります。



お取り扱い

- ⊘ 改造、分解、修理をしないでください。
 - ・発火、感電、けがの原因になります。
- ⊘ 水につけたり、水をかけたりしないでください。
 - ・感電やショートの原因になります。
- ⊘ 回転中のピーターに触れないでください。
 - ・回転中のピーターに手・ヘア・スプーンなど絶対に触れないでください。けがのおそれがあります。
- ⊘ 子供だけで使わせたり、乳幼児の手の届く所で使わないでください。やけど、感電、けがをするおそれがあります。

電源・コード

- ❗ ⊘ 電源プラグのほりこりなどは定期的に取り除いてください。プラグにほりこりがたまると、湿気などで絶縁不良となり、火災の原因になります。
 - ・プラグを乾いた布で拭いてください。
- ⊘ 電源プラグは根元まで確実に差し込んでください。差し込みが不完全な場合、感電・発熱による火災の原因になります。
 - ・傷んだプラグ・緩んだコンセントは使わないでください。
- ⊘ ⊘ コード・電源プラグを破損するようなことはしないでください。傷つけたり、加工したり、熱器具に近づけたり、無理に曲げたり、ねじったり、引っ張ったり、重い物を乗せたり、束ねたりしないでください。傷んだまま使うと、感電・ショート・火災の原因になります。

注意

お取り扱い

-  ○本製品は一般家庭用です。通常のご使用以外の目的で使用したり、業務用として使用しないでください。
 - ・故障や事故の原因になります。
- 火の近くや直射日光の当たるところ、不安定な場所、湿気やほこりの多いところ等に置かないでください。
- スイッチ「切」を確かめてから、電源プラグを抜き差ししてください。
 - ・けがの原因になります。
- 使用時以外は、電源プラグをコンセントから抜いてください。
 - ・けがややけど、絶縁劣化による感電・漏電火災の原因になります。
- ピーターの取り付け、取り外し及びお手入れをするときは、電源プラグを抜いてから行ってください。
 - ・けがの原因になります。
- 万一、使用中にモーターから臭いや煙が出るなど異常事態が生じたら、直ちに電源を切り電源プラグを抜いてください。
 - ・火災、感電の原因になります。また、販売店に修理を依頼してください。お客様ご自身の修理は大変危険です。

電源・コード

-  ○使用時以外は、電源プラグをコンセントから抜いてください。電源プラグをコンセントに差し込んだままにしておきますと感電・漏電火災の原因になります。
- 電源プラグを抜くときは、コードを持たずに必ず先端の電源プラグを持って引き抜いてください。コードを持って引き抜くと感電したり、ショートして発火することがあります。
- 電源コードが破損したら、危険を避けるために必ず当社修理部門、またはお買上げの販売店にお持ち込みいただき、当社にて交換をお願いいたします。

ご使用上のご注意

-  ○固い材料や粘りの強いものはかかはしないでください。
 - ・故障の原因になります。
- ガスコンロやオーブンなどの電熱器具の近くに置かないでください。また、お子さまの手の届くところには置かないでください。
- 10分以上連続して使用しないでください。**また、長時間使用する場合は冷却のため、20分以上休ませてください。
- 調理以外の目的に使用しないでください。また、製品を加工したり、この製品以外の付属品をお使いになるのは非常に危険ですのでおやめください。
- 使用中、吸気口や排気口をふさがないでください。
- 製品に強い衝撃を加えると故障の原因になりますのでおやめください。
- 回転が遅くなったら、すぐにスイッチボタンを「切」にし、電源プラグを抜いてから、ピーターにからんだ材料をヘラなどで取り除いてください。

各部の名称

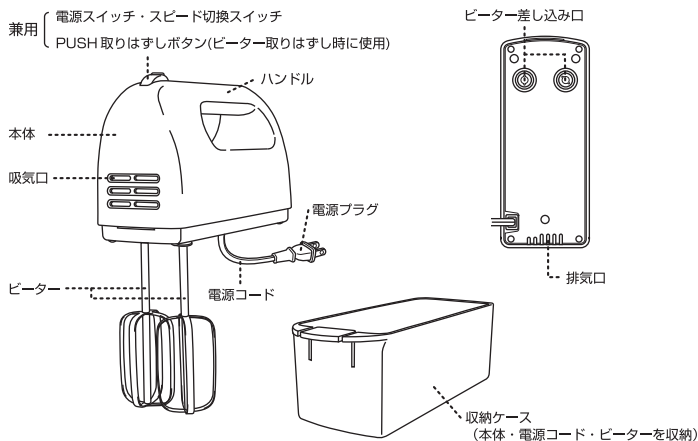

スイッチ拡大図

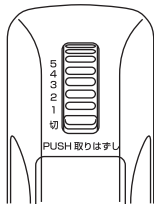

スピード	作用	主な使い方	調理例
1・2 (低速)	予備かくはん 粉を混ぜる	かかはんの前後で使用。 小麦粉を混ぜ合わせる。	調理スタート時 ケーキ
3・4 (中速)	かき立てる	ホイップクリーム	パバロア .
5 (高速)	泡立て	玉子を泡立てる。	メレンゲケーキ

ご使用前に

収納ケースの取りはずし方について

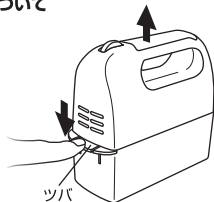

収納ケースのツバを押しながら、本体を上へ引き上げてください。

※注意

○安定した場所で収納ケースを取りはずしてください。不安定な場所で取りはずしますと落としてケガをするおそれがあります。また、故障の原因になります。

ご使用方法

1) ビーターを取り付けます。

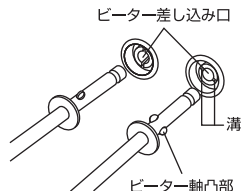

ビーター軸凸部をビーター差し込み口の溝に合わせ、カチッと音がして止まるまでしっかりと差し込んでください。

※注意

- 電源プラグがコンセントにつながっていないことを確認してください。
- ビーターは必ず2本一緒に使用してください。1本ではかはん効果ができません。
- ビーターが確実に差し込まれていないとスイッチを入れたときにはずれるおそれがあります。

2) 電源を入れます。

スイッチが「切」になっていることを確認し、電源プラグをコンセントに差し込んでから電源を入れてください。

3) かはんします。

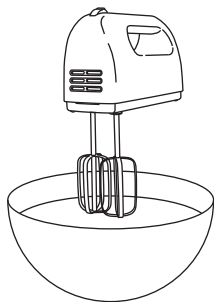

材料が飛び散ることがありますので、深めのボウルを使用してください。アルミ・プラスチック製のボウルはキズが付きやすくなります。

材料が飛び散らないようビーターをボウルの中に入れてからスイッチを入れてください。

※注意

- 回転中のビーターに手、ヘラ、スプーンなど触れないようにしてください。冷蔵庫から出した直後のかたい材料や粘りの強い材料はかはんしないでください。モーターの故障の原因になります。
- 10分以上連続して使用しないでください。また、長時間使用する場合は冷却のため、20分以上休ませてください。

4) 電源を切ります。

ビーターが材料に入っている状態でスイッチを「切」にして、電源プラグをコンセントから抜きます。

5) ビーターをはずします。

スイッチを「切」にして押ししてください。

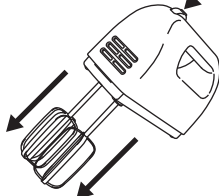

PUSH取りはずしボタンを「切」にした状態で下に押し下げるとビーターがはずれます。

※注意

- ビーターを落としたり、衝撃を加えると変形する原因になります。必ず、ビーターを手で押さえて取りはずしボタンを押し下げてください。
- 必ずスピード切換スイッチを「切」にしてビーターの動きが止まるのを確認してからビーターをはずしてください。

お手入れの方法

本体のお手入れ

- 必ず電源プラグを抜いてから行なってください。
- ピーターは必ず本体から取りはずして洗ってください。
- 本体の汚れは、かたく絞ったふきんで拭き取ってください。汚れがひどいときは中性洗剤を布などにつけて拭き取ってください。
- 故障の原因になりますので、**本体を水につけることは絶対にしないでください。**
- お手入れの際シンナー・ベンジン・ガソリン・灯油・アルコールなどは使わないでください。変色、変質するおそれがあります。
- みがき粉やクリームクレンザーなどを使用しますと本体に傷をつけるおそれがありますので、使用しないでください。

保管のしかた

保管のしかた

- ピーターは本体からはずして、保管してください。
- ピーターは交互にして収納ケースにセットし、右図のように収納してください。
 - ・湿度の高いところ、高温になるところでは保管しないでください。サビや故障の原因になります。
 - ・電源コードが収納ケースにはさまらないように収納してください。
 - ・使用后、ピーターはきれいに洗って完全に乾燥させてから収納してください。

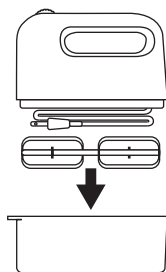

アフターサービスについて

修理やお取り扱いのご相談は、まず、お買い上げの販売店へお申し付けください。

製品の保証について

- この説明書には製品の保証書がついています。保証書は、お買い上げの販売店で「お買い上げ日」「販売店名」などの記入を受け、ご確認の上内容をよくお読みいただき、大切に保管してください。

保証期間：お買い上げ日から1年間

- 保証書の記載内容により修理をいたしますが、保証期間中でも有料となる場合があります。
- 保証期間後の修理について
お買い上げの販売店にご相談ください。修理によって使用できる場合は、ご希望により有料で修理させていただきます。
- 当社修理技術者以外の方が分解・修理した場合は、保証・修理はできません。

修理を依頼されるとき

- 「故障かな?と思ったら」の内容にて確認していただき、それでも異常のあるときは、ご使用中を中止し、お買い上げの販売店に製品と保証書をご持参の上、修理をご依頼ください。なお、製品修理以外の責任は負いかねますのでご了承ください。

お問い合わせ先

- ご不明な場合は、お買い上げの販売店または、株式会社ドリテック **お客様相談センター** までお問い合わせください。

 **0120 - 875 - 019** 受付時間：月曜日～金曜日(祝祭日および当社指定休日を除く)
10:00～12:00, 13:00～16:00
URL : <http://www.dretec.co.jp>

製品仕様

電 源	AC100V 50/60Hz
消費電力	85W
定格時間	10分
速度調節	5段スピード
重量 (収納ケース使用時)	約840g
サイズ (収納ケース使用時 幅×奥行×高さ)	18.0 cm×16.2 cm×7.0 cm
コードの長さ	約1.7m

保証書

本保証書記載内容によりこの製品を保証いたします。

品番	HM-701		
	対象部品	お買い上げ日より	保証条件
保証期間	本体	1年以内	持込修理
お買い上げ日	年 月 日		
お客様	お名前		
	ご住所 お電話		
販売店	販売店名		
	ご住所 お電話		

〈保証規定〉

- 次のような場合には、保証期間内でも有料修理になります。
 - ※ 誤ったご使用、不注意、落下、不当な修理、分解、改造、天災、地変等による故障または損傷。
 - ※ ご使用上に生じる外觀の変化。
 - ※ 本保証書に販売店、およびお買い上げ年月日の記載がない場合、字句を書き換えられた場合。
 - ※ 本保証書のご提示がない場合。
 - ※ 一般家庭以外（例として、業務用としての使用）に使用された場合の故障および損傷。
 - ※ お買い上げ後の転居、使用場所の移動、輸送、落下などによる故障及び損傷。
 - ※ 車両、船舶などに搭載された場合に生ずる故障及び損傷。
- 有料修理の場合、修理品の運賃、修理部品代、技術料はお客様にてご負担願います。
- お客様にご記入いただいた保証書の控えは、保証期間内のサービス活動およびその後の安全点検活動のために記載内容を利用して頂く場合がございますので、ご了承ください。また法令の定めのある場合を除き、事前の同意をいただくことなく、上記の目的以外には使用いたしません。
- お買い上げ後1年間の保証期間内に、正常なご使用状態で故障した場合には本保証書をご持参ご提示の上、お買い上げ店にご依頼ください。無料で修理、調整いたします。
- この保証書は、本書に明示した期間、条件のもとにおいて無料修理をお約束するものです。この保証書によって、保証書を発行している者およびそれ以外の事業者に対するお客様の法律上の権利を制限するものではありません。
- ご転居の場合の修理ご依頼先などは、お買い上げの販売店、または株式会社ドリテックへご連絡ください。
- ご贈答などで本書に記入の販売店で無料修理をお受けになれない場合は、株式会社ドリテックへご連絡ください。
- 本書は日本国内においてのみ有効です。(This warranty is valid only in Japan.)

修理メモ

輸入発売元 株式会社 ドリテック

お客様相談センター



0120-875-019

受付時間：月曜日～金曜日（祝祭日および当社指定休日を除く）
10：00～12：00、13：00～16：00

URL：http://www.dretec.co.jp