

**DRETEC**  
DREAM TECHNOLOGY

健康管理をサポートする

# Dr. SCAN **BS-210**

ドリテック体重体組成計 ドクター・スキャン BS-210

## 取扱説明書 **保証書付**



- この度は、体重体組成計「ドクター・スキャン」をお買上げいただきまして、誠にありがとうございます。
- ご使用前に、この「取扱説明書」を必ずよくお読みになり、正しく安全にお使いください。
- この取扱説明書には保証書が付いていますので、大切に保管してください。

## 製品特徴

- 体重を3kgから100kgまで100g単位で、100kgから136kgまで200g単位で測定
- 体脂肪率を0.1%単位で表示
- 体重、体脂肪率、基礎代謝量、体水分量、筋肉量、推定骨量を測定
- 個人データ（年齢、身長、性別）を12人まで登録可能
- 測定前に前回測定結果を表示

## もくじ

---

● 安全上のご注意	2
● 正確な測定結果を得るには	5
● 各部の名称	6
● 表示部の見かた	7
● 測定結果の判定	8
● お手入れについて	9
● ご使用になる前に	9
● 電池交換のしかた	10
● 個人データの登録	11
● 測定方法（登録済の場合）	13
● 前回測定の記録表示	14
● 体重のみの測定	16
● 故障かな？と思ったら	17
● アフターサービスについて	18
● 仕様	18
● 保証書	19



# 安全上のご注意

- 必ずご使用前にこの「安全上のご注意」をよくお読みのうえ正しくお使いください。
- ここに示した注意事項は、安全に関する内容ですので、必ずお守りください。

 <b>警告</b>	この表示の項目について、誤った取り扱いをすると、人が死亡または重傷を負う可能性があることを示しています。
---	--

 <b>注意</b>	この表示の項目について、誤った取り扱いをすると、人が傷害を負う可能性があることを示しています。
---	---

## 図表示の例

 <b>注意</b>	この記号は、警告や注意を促す内容のものです。
 <b>禁止</b>	この記号は、禁止の行為であることを告げるものです。
 <b>指示</b>	この記号は、行為を強制したり指示したりする内容のものです。

## 警告

病院や診療所などでは使用しないでください。

- 業務用としての機能は備えておりません。業務用としては使用しないでください。

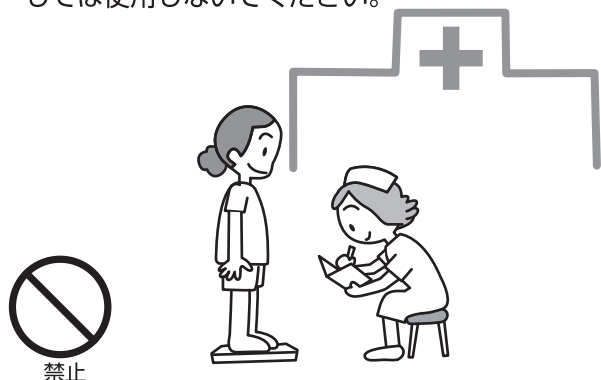

ペースメーカーなどの医療電子機器を装着している方は絶対に使用しないでください。

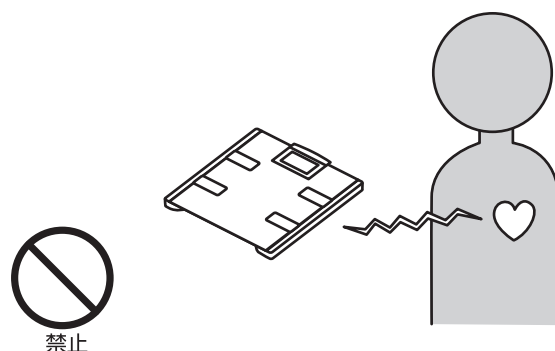

体が不自由な方がお使いになる場合は、介助者に援助してもらるか、手すりなどを利用してご使用ください。

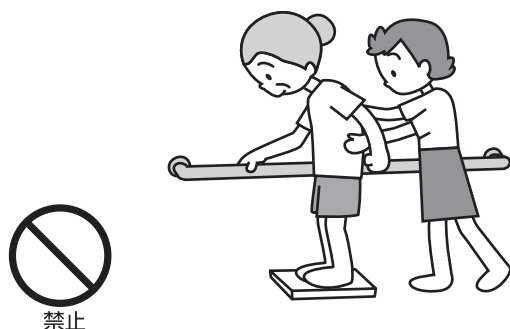

濡れた床や滑りやすい材質の床（タイル面など）では使用しないでください。

- 転倒したり、滑ったりして大けがをする恐れがあります。



## ⚠ 警告 (つづき)

本機に飛びのったり、本機の上で飛び跳ねたりしないでください。

- 転倒して大けがをする恐れがあります。



禁止

本機の端にはのらないでください。

- バランスが悪くなり、転倒して大けがをする恐れがあります。

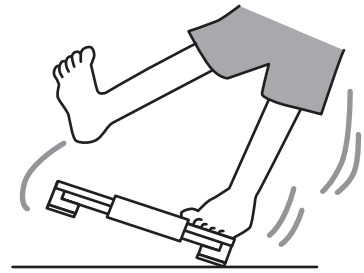

禁止



指示

測定結果はあくまでも目安となります。測定結果の評価やそれに伴った健康管理に關しましては、必ず医師または資格を持った専門家の指示に従ってください。

## ⚠ 注意

本機は平らな安定した場所に設置してください。不安定な場所では転倒の危険がありますので使用しないでください。

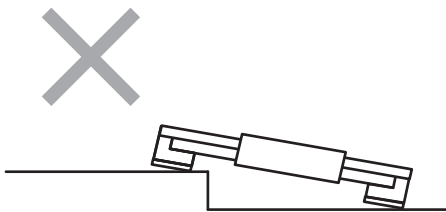

禁止

入浴後など濡れた体で、本機にのらないでください。

- 転倒して大けがをする恐れがあります。また、本体が濡れると故障の原因になります。



禁止

持ち運びには注意してください。特にお子さまなどには持ち運びをさせないでください。

- 落として大けがをする恐れがあります。



禁止

本機に強い衝撃をあたえないでください。

- 破損や故障の原因になります。

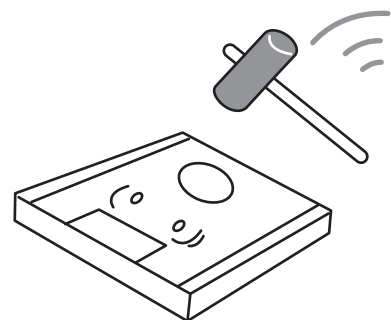

禁止

## ⚠ 注意 (つづき)

本機のすき間に指などを入れないでください。

- けがをする恐れがあります。

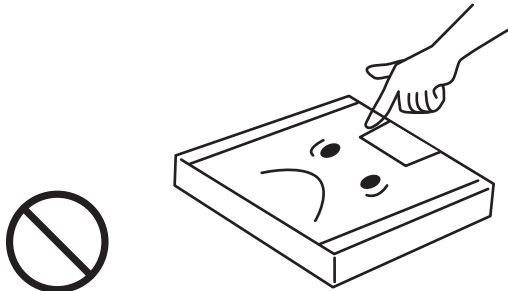

禁止

高温になる場所には置かないでください。

- 火災の原因になることがあります。また、破損や故障の原因になります。特に、直射日光のあたる場所や暖房機器などの近くには置かないでください。

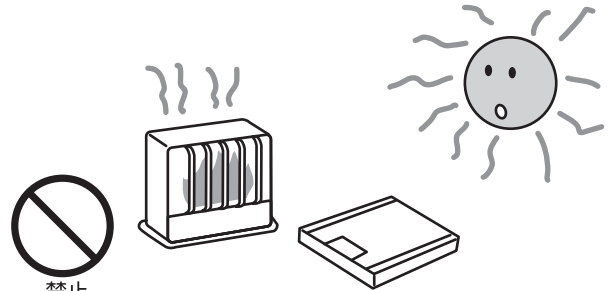

禁止

湿気や磁気の多い場所には置かないでください。

- 故障の原因になります。

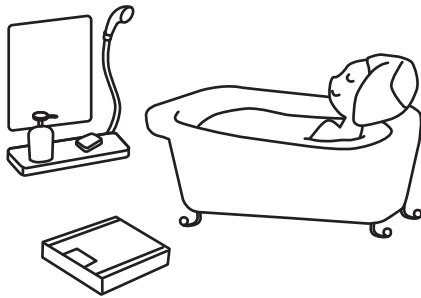

禁止

加熱、分解、改造、水中での使用はしないでください。

- 故障の原因になります。

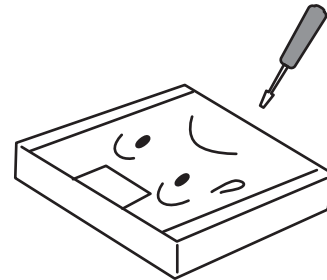

禁止

## 正確な測定結果を得るには

本機では、BIA法（Bioelectrical Impedance Analysis Method）を使用して、体脂肪率、体水分量、筋肉量の測定をおこなっています。人体は電流の流れにくい組織（主に脂肪）と電流の流れやすい組織（主に筋肉）からできています。BIA法とは、このことを利用して、人体に微弱電流を流してインピーダンス（抵抗値）を測定し、体組織の構成比を測定します。そのため、正確な測定結果を得るために、下記内容をよくお読みになったうえで、正しくご使用ください。



指示

本機は平らな硬い床に設置した状態で使用してください。傾いた床や柔らかい床の上では正しい測定ができません。

素足で使用してください。その際に、足の裏の水分やほこりなどは、よく落としてください。

- 靴下などを履いていたり、足の裏に水分やほこりがついていると正確な測定ができません。



指示

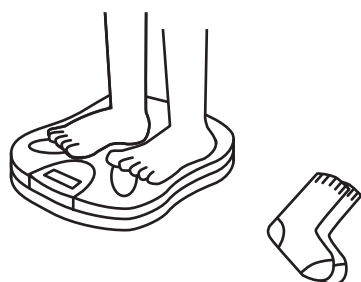

足の裏を電極部に正しく合わせて使用してください。また電極部に水分やほこりなどがついていいるときは、取り除いてから使用してください。

- 本機は電極部から足の裏を通して微弱電流を体内に流します。そのため、電極部と足の裏がしっかり接触していないと、正しい測定ができません。



指示



できる限り裸に近い状態で測定してください。また立ったまま、リラックスした状態で測定してください。

- 着衣の重さが測定結果に誤差を生じさせます。
- 座ったり、しゃがんだ状態だと正確な測定ができません。



指示



アスリートの方やスポーツを専門にやっている方、妊娠中の方、中学生以下の方、人工透析患者の方、体水分の変化を誘発させる薬を服用されている方につきましては、測定結果は参考値としてください。測定結果の信頼性が保証されません。



指示

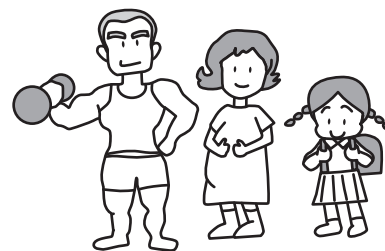

指示

多量な水分を摂取した後や食後を避けて測定してください。また、毎回同じ時刻に測定することをお勧めします。

- 体重や体水分量は一日の中でも変化します。そのため、毎回測定する時刻などの条件が違いますと測定結果の信頼性が保証されません。



指示

正しい個人データを入力の上、測定してください。

- 性別、身長、年齢が正しく入力されていないと、正しい測定結果を得ることができません。

# 各部の名称

## 表面

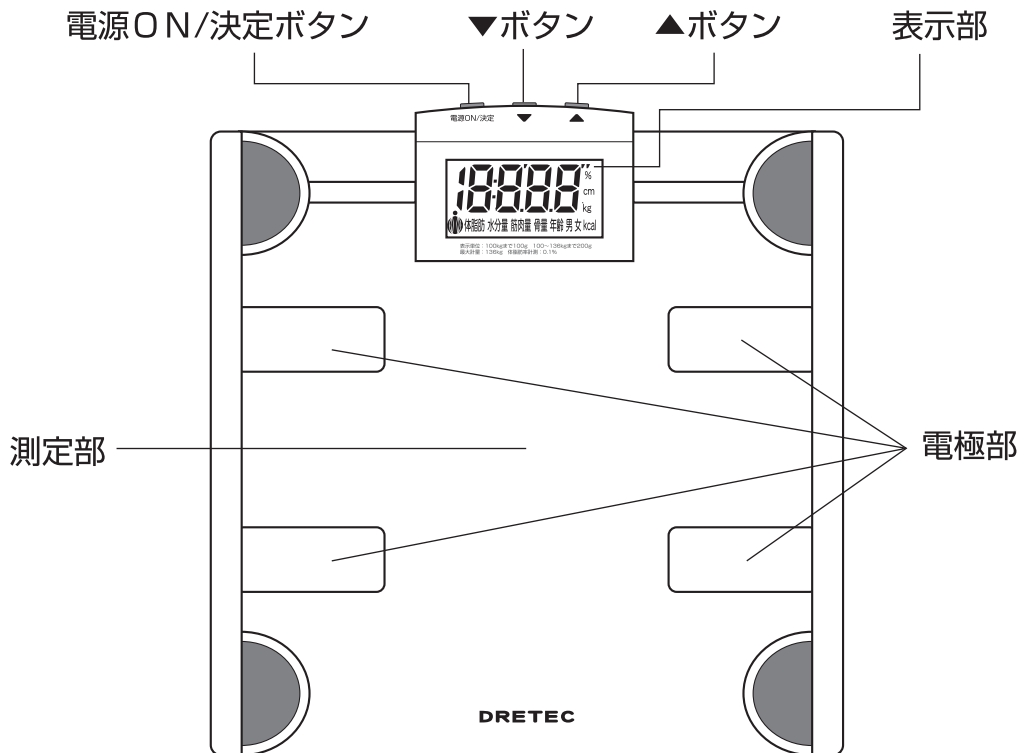

- 電源ON/決定ボタン  
測定開始時や個人登録を始めるとき、決定に使用します。
- ▲/▼ボタン  
個人データの選択、登録内容の選択に使用します。

## 裏面

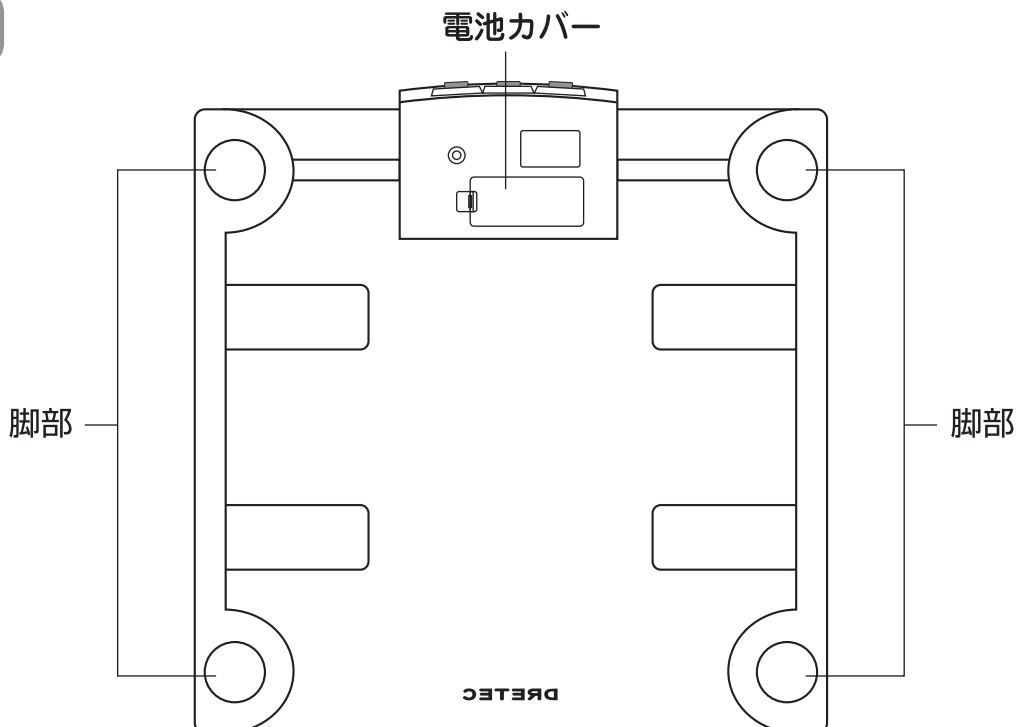

# 表示部の見かた

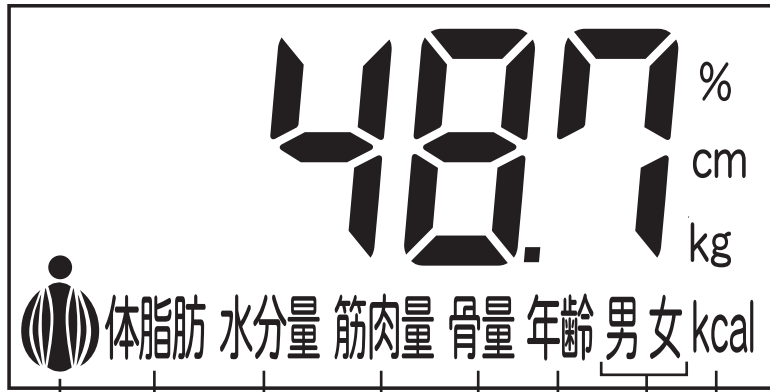

体脂肪率の判定結果が表示されます。

体脂肪率を表示するときに点灯します。

体水分量を表示するときに点灯します。

筋肉量を表示するときに点灯します。

推定骨量を表示するときに点灯します。

基礎代謝量を表示するときに点灯します。

性別を入力、表示するときに点灯します。

年齢を入力、表示するときに点灯します。



## 測定結果の判定

### ● 体脂肪率

体脂肪率とは、体重に占める脂肪の割合です。  
判定については、下記の表を参考にしてください。

### ● 基礎代謝量

基礎代謝量とは、生命を維持するために消費されるエネルギーです。体温調節や呼吸、心臓を動かすなどがそれに該当します。基礎代謝量が高いほど、太りにくいからだといえます。また、様々な要因によって基礎代謝量は変わります。ひとつの目安として考えてください。

### ● 体水分量

体水分量とは、体内に含まれる水分の量です。体内の水分には、体温調節や栄養の運搬など重要な役割があります。標準値は、おおむね女性で50%（±5%）、男性で55%（±5%）です。あくまで参考値ですので、測定結果の変化の推移を判断材料としてご使用することをお勧めします。

### ● 筋肉量

本機でいう、「筋肉量」とは、「除脂肪体重」を差します。「除脂肪体重」とは、全体重のうち体脂肪を除いた筋肉などの総量のことです。この重さが筋肉量の増減の目安になります。筋肉は体を動かすという他に、基礎代謝量と密接な関係があります。一般的に、身長・体重が同じ人でも、筋肉量の多い人の方が、より多くのエネルギーを消費するため、基礎代謝量は高くなります。この測定した値は、数値自体を判断するよりも、増減で判断してください。急激な増減があったときは注意してみてください。

### ● 推定骨量

推定骨量とは、骨の中に含まれるミネラルの量です。骨の中に含まれるミネラルの主成分はカルシウムです。

### 体脂肪の目安

	女 性		男 性	
	体脂肪率	判 定	体脂肪率	判 定
	20未満	低い	15未満	低い
	20以上25未満	標準	15以上20未満	標準
	25以上30未満	やや高い	20以上25未満	やや高い
	30以上	高い	25以上	高い

※ この表は、あくまでも一般論です。年齢や体型によっても判定結果に差が生じます。参考値として見てください。

### 日本人の基準体位

性別	女 性			男 性		
	基準身長(cm)	基準体重(kg)	基礎代謝量(kcal)	基準身長(cm)	基準体重(kg)	基礎代謝量(kcal)
18~29歳	157.7	50.0	1167	171.0	63.5	1533
30~49歳	156.8	52.7	1133	170.0	68.0	1500
50~69歳	152.0	53.2	1100	164.7	64.0	1366
70歳以上	146.7	49.7	1038	160.0	57.2	1231

(厚生労働省：日本人の食事摂取より抜粋)

## お手入れについて

- お手入れの際には、シンナー・ベンジン・ガソリン・灯油・アルコールなどは使わないでください。変色、変質するおそれがあります。
- 本体のよごれは、かたく絞ったふきんで拭き取ってください。汚れがひどいときはぬるま湯か、中性洗剤をつけてかたく絞ったふきんで拭き取ってください。お手入れの際に直接水や洗剤をかけて掃除することは、絶対にしないでください。また、みがき粉やクリームクレンザーなどを使用しますと本体に傷をつけるおそれがありますので、使用しないでください。

## ご使用になる前に

ご使用前に電池が消耗することを避けるため、電池部に絶縁シートが挿入されています。本機をご使用になる前に必ず絶縁シートを取りはずしてください。

①

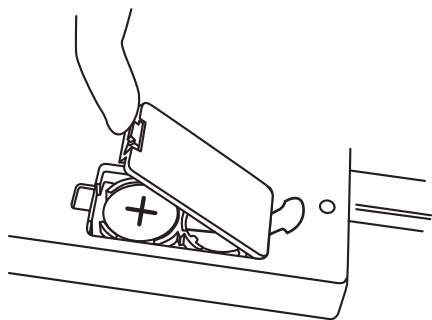

- ① 裏側の電池カバーのツメを押し上げて開け、取りはずします。

②

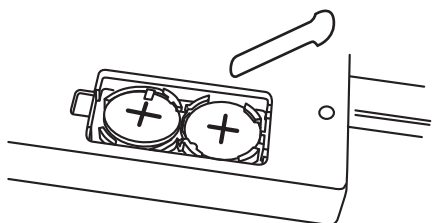

- ② 絶縁シートを引っ張り、取りはずしてください。

③

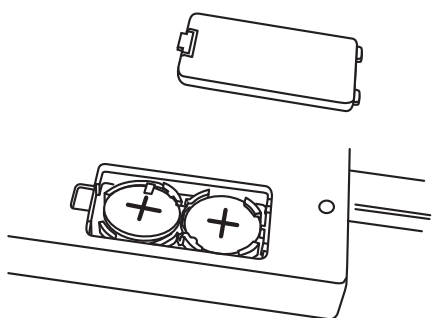

- ③ 電池カバーの2つの突起を電池ボックスの穴に合わせ、パチッと音がするまで押し込んで閉じます。

## 電池交換のしかた

電池が消耗してくると表示部に[L o]と表示され、電源が自動的に切れますので、新しい電池と交換してください。

※製品に組み込まれている電池は動作確認用電池ですので、電池寿命は短い場合があります。（通常は約1年：1日4回はかった場合）

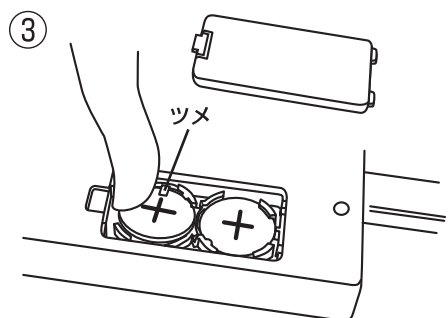
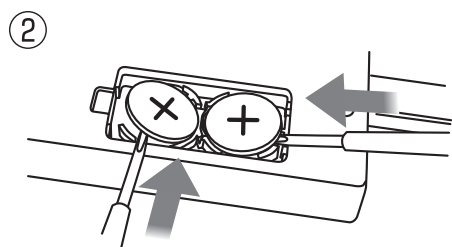
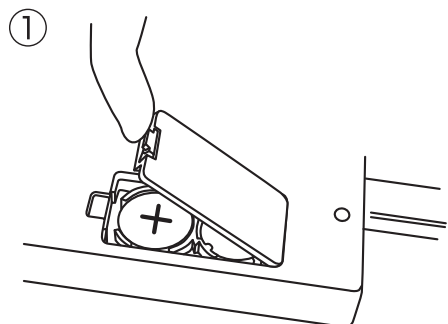

① 裏側の電池カバーのツメを押し上げて開け、取りはずします。

② 古い電池を抜き取ります。このときマイナスドライバー等の先が尖ったものを使い、左図のように矢印の方向から取り出してください。

③ 新しい電池の「+」「-」を間違えないように入れてください。

（使用電池：CR2032×2個）このとき図の左側の電池に関しましては、ツメの下側にセットしてください。（左図参照）

電池カバーの2つの突起を電池ボックスの穴に合わせ、パチッと音がするまで押し込んで閉じます。

※ 電池を破棄する場合はお住まいの自治体の指示に従ってください。

## 電池についてのご注意

下記のことを必ず守ってください。電池の使い方を間違えますと、液漏れや破裂のおそれがあり機器の故障やけがの原因になります。

- 1) 「+」、「-」を正しく入れてください。
- 2) 使い終わった電池はすぐに器具から取り出してください。
- 3) ショート、分解、加熱、火に入れないでください。発熱、液漏れ、破裂の原因になります。
- 4) 電池を廃棄する場合および保存する場合には、テープなどで絶縁してください。他の金属や電池とまじると発火、破裂の原因になります。
- 5) 電池は古いものと新しいものを混ぜると、古い電池に負担がかかりすぎて液漏れの原因になります。交換するときは、2個とも交換してください。
- 6) 長期間使用せずに保管するときは機器から電池を取り出した状態で保管してください。
- 7) 万一、電池の液が目に入ったときは、すぐに多量のきれいな水で洗い流し、必ず医師の治療を受けてください。

## 個人データの登録

本機は、12人分の個人データを設定することができます。また、設定した個人データをいつでも修正することもできます。

### 設定手順

※例) 個人データ登録番号「02」に、「23歳」「女性」身長「160 cm」を入力する場合。

1. 表示が消えていることを確認して  
**「電源ON/決定」ボタンを押す**

[0.0kg]が表示される

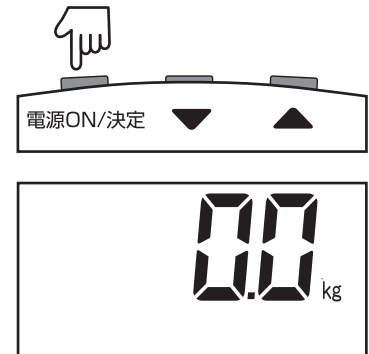

2. **「電源ON/決定」ボタンを3秒間長押しする**

個人データ登録番号画面[1-12]が表示され  
すぐに個人データ登録番号が点滅する

※ 約10秒間何もしないと自動的に電源が切れます。

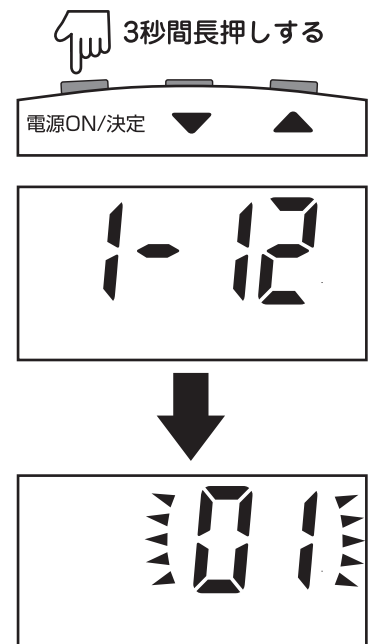

3. **個人データ登録番号を登録する**

- ① 「▼」または「▲」ボタンを押して  
登録したい番号を表示させる
- ② 「電源ON/決定」ボタンを押す

性別が点滅する

※ 約20秒間何もしないと自動的に電源が切れます。

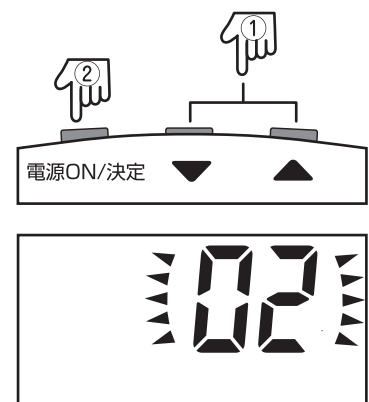

## 4. 性別を登録する

- ① 「▼」または「▲」ボタンを押して性別を選択する
- ② 「電源ON/決定」ボタンを押す  
年齢が点滅する

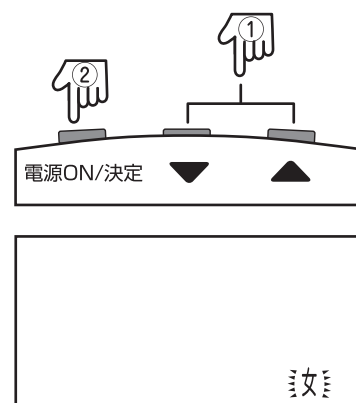

## 5. 年齢を登録する

- ① 「▼」または「▲」ボタンを押して年齢を入力する  
 ※ 「▼」ボタンは1回押すごとに1歳ずつ減り、「▲」ボタンは1回押すごとに1歳ずつ増えます。  
 押し続けると速く進みます。  
 ※入力範囲は10～99歳です。
- ② 「電源ON/決定」ボタンを押す  
身長が点滅する

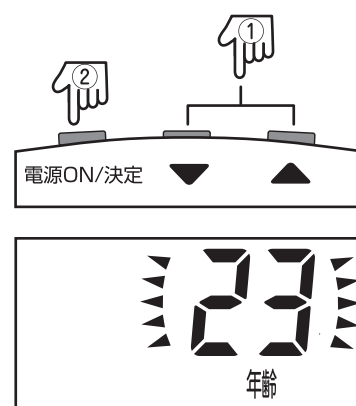

## 6. 身長を登録する

- ① 「▼」または「▲」ボタンを押して身長を入力する  
 ※ 「▼」ボタンは1回押すごとに1cmずつ減り、「▲」ボタンは1回押すごとに1cmずつ増えます。  
 押し続けると速く進みます。  
 ※入力範囲は100～220cmです。
- ② 「電源ON/決定」ボタンを押す  
 設定した個人データ登録番号が点滅する  
 5秒間点滅したあと、自動的に電源が切れ、データが保存される

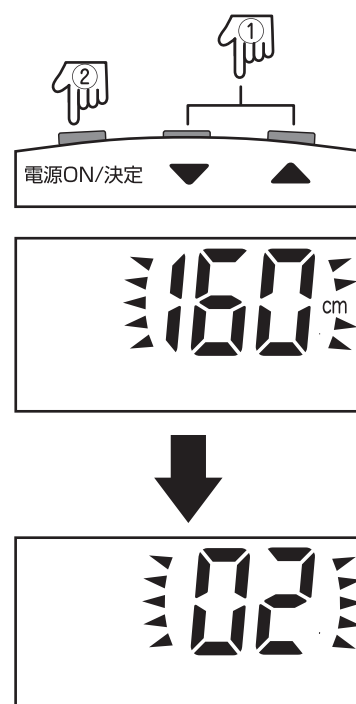

※ 個人データ保存番号が点滅している間に、**2.～6.**の操作を繰り返せば、別の人のデータの登録や保存済データの修正をすることができます。

- 表示が消えていることを確認して  
**「電源ON/決定」ボタンを押す**  
 または、  
**本機を軽く踏む**  
 [0.0kg]が表示される。

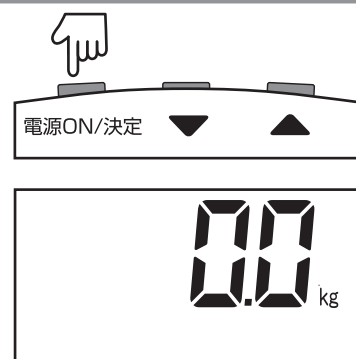

## 2. 個人データ登録番号画面を呼び出す

「▼」または「▲」ボタンを押す

個人データ登録番号画面[1-12]が表示され  
 すぐに個人データ登録番号が点滅する

※ 約10秒間何もしないと自動的に電源が切れます。

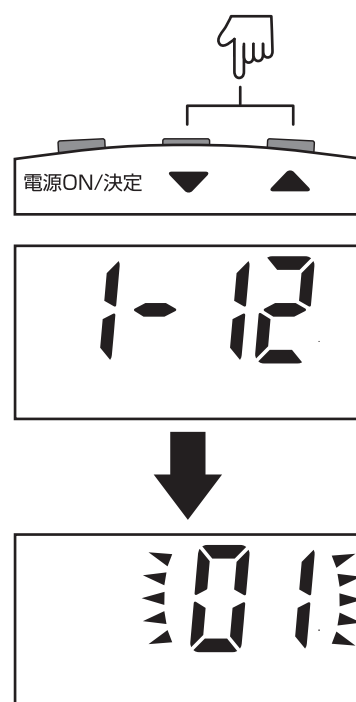

## 3. 個人データ保存番号を選択する

- ① 「▼」または「▲」ボタンを押して  
 選択したい番号を表示させる
- ② 「電源ON/決定」ボタンを押す

個人データが順次表示された後、  
 [0.0kg]が表示される

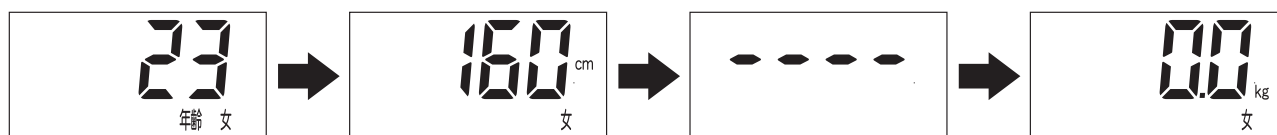
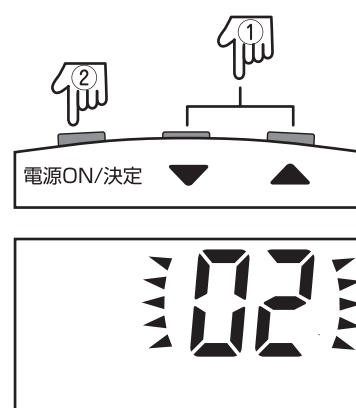

※ 2回目以降の使用の場合は、前回の測定した記録が表示されます。

4. 素足で、電極部に足の裏を合わせてしずかにのる ※ 下図参照

体重値が表示される  
 数値が安定すると、自動的に脂肪テスト  
 モードが開始される

※ 足の裏を電極部に密着させてください。  
 ※ [0.0kg] が表示されてからのってください。

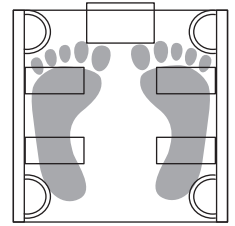

5. テストモード作動中はシンボルマークが  
 点滅を繰り返し、点滅が終了した時点で  
 判定結果が表示される



判定結果は、体脂肪率・体水分量・筋肉量・基礎代謝量・推定骨量の  
 順で表示され、それを2回繰り返した後、自動的に電源が切れる。

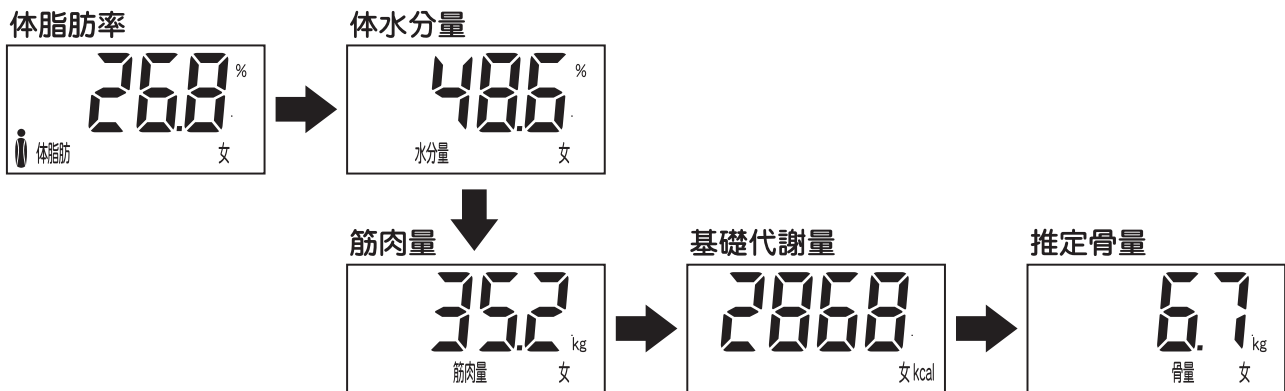

前回測定の記録表示

本機は、前回測定時の判定を呼び出すことができます。

1. 表示が消えていることを確認して  
 「電源ON/決定」ボタンを押す

[0.0kg]が表示される。

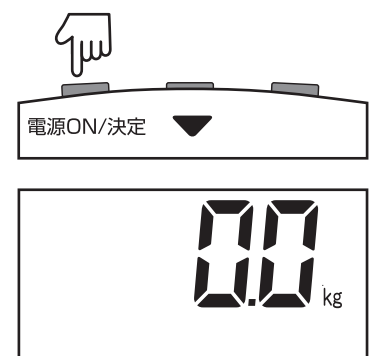

## 2. 個人データ登録番号画面を呼び出す

「▼」または「▲」ボタンを押す

個人データ登録番号画面[1-12]が表示され  
すぐに個人データ登録番号が点滅する

※ 約10秒間何もしないと自動的に電源が切れます。

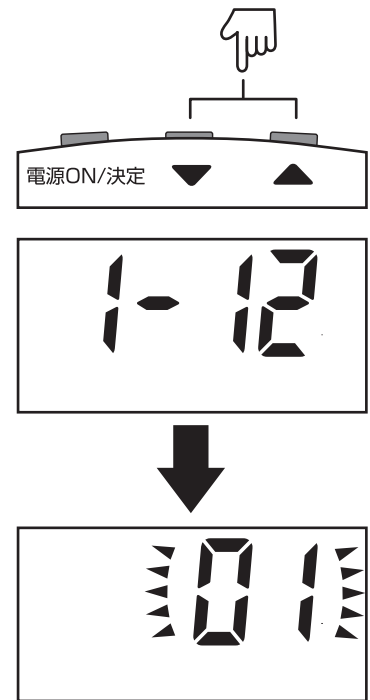

## 3. 個人データ登録番号を選択する

- ① 「▼」または「▲」ボタンを押して  
選択したい番号を表示させる
- ② 「電源ON/決定」ボタンを押す

前回測定時の個人データ判定が、順次  
表示された後、[0.0kg]が表示され、  
約20秒後に自動的に電源が切れる。

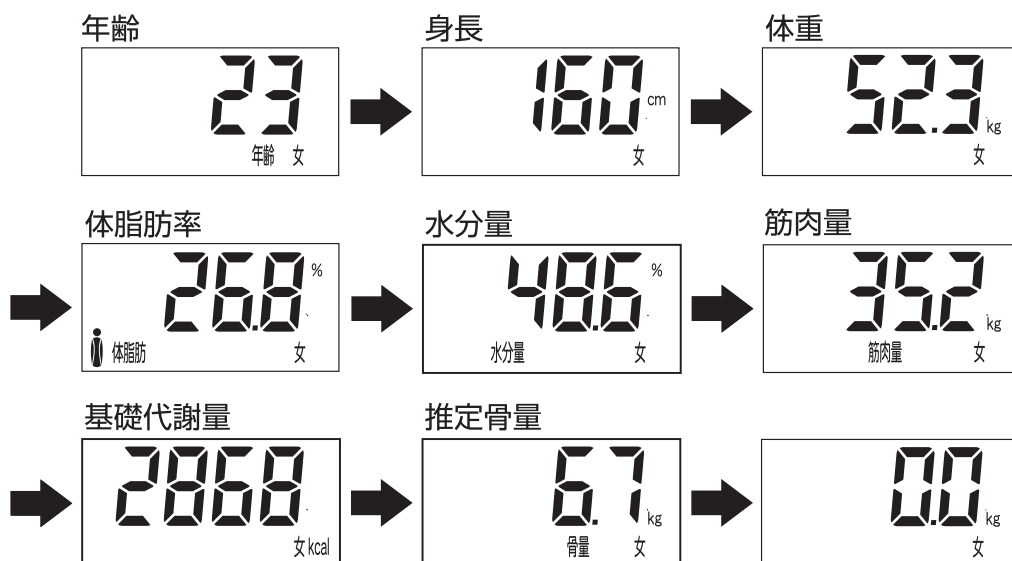
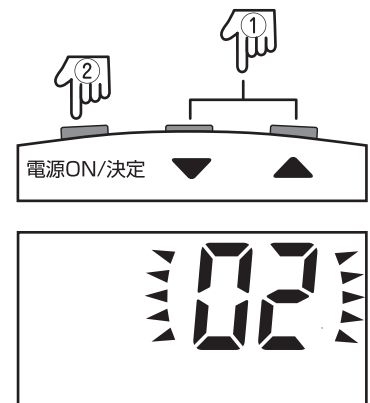



1. 表示が消えていることを確認して  
**「電源ON/決定」ボタンを押す**

または、

## 本機を軽く踏む

[0.0kg]が表示される

※ 約20秒間何もしないと自動的に電源が切れます。

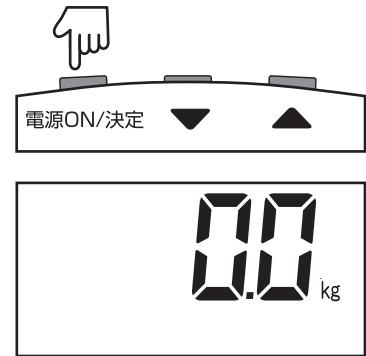

2. **本機にしずかにのる**

数字が安定して、測定が終わると  
体重値が2回点滅し、表示した後  
自動的に電源が切れる

※ [0.0kg]が表示されてからのってください。



### 電源が入らない

- 絶縁シートが取り除かれているか確認してください。
- 電池が入っているか確認してください。
- 電池が消耗している可能性があります。電池を新しいものに交換してください。

### エラー表示が出た

- 足の裏が電極部に密着していますか。
- 測定中はなるべく動かずに測定してください。
- 電極部にほこり等が付着していませんか。
- 年齢、身長、性別を正しく入力しましたか。
- [0.0kg]が表示されてから、測定を開始してください。
- 測定結果が測定範囲外の場合もエラーが表示されます。

### 体重が測定できない

- 体重が136kgを超える場合は測定できません。
- 硬い安定した床の上に本機を設置してありますか。
- 電池が消耗している可能性があります。電池を新しいものに交換してください。
- 測定中はなるべく動かずに測定してください。

# アフターサービスについて

修理やお取り扱いのご相談は、まず、お買い上げの販売店へお申し付けください。

## 製品の保証について

- この説明書には製品の保証書がついています。  
保証書は、お買い上げの販売店で「お買い上げ日」「販売店名」などの記入を受け、ご確認の上、内容をよくお読みいただき、大切に保管してください。

## 保証期間：お買い上げ日から本体1年間

- 保証書の記載内容により修理をいたしますが、保証期間中でも有料となる場合があります。
- 保証期間後の修理について  
お買い上げの販売店にご相談ください。修理によって使用できる場合は、ご要望により有料で修理させていただきます。

## 修理を依頼される時

- 「故障かな?と思ったら」を確認していただき、それでも異常のあるときは、ご使用を中止し、お買い上げの販売店に製品と保証書をご持参の上、修理をご依頼ください。なお、製品修理以外の責任はご容赦ください。

## 補修用性能部品について

- この製品の補修用性能部品（製品の機能を維持するために必要な部品）の最低保有期間は、製造打ち切り後6年です。

## アフターサービスについて

- ご不明な場合は、お買い上げの販売店または、株式会社ドリテックまでお問い合わせください。

フリーダイヤル 0120 - 875 - 019  
E - Mail info@dretec.co.jp

受付時間：月曜日～金曜日（祝祭日は除く）  
10：00～12：00, 13：00～16：00

# 仕 様

品 番	BS-210
電 源	リチウムボタン電池（CR2032 × 2個）
消費電流	3mA
電池寿命	約1年（1日4回はかった場合）
本体寸法	幅 305 × 奥行 310 × 高さ 31 mm
本体重量	1980g
計量範囲	3～136kg
最小表示	3～100kg：0.1kg 100～136kg：0.2kg

体脂肪率表示範囲	5.0～65.0%
体脂肪表示単位	0.1%
体水分量表示範囲	20～65%
体水分量表示単位	0.1%
筋肉量表示単位	0.1kg
推定骨量表示範囲	0.5～5.6kg
推定骨量表示単位	0.1kg
基礎代謝量表示範囲	0～9999kcal
基礎代謝量表示単位	1kcal
性 別	男性, 女性
年 齢	10～99歳
身 長	100～220cm

# 保証書

型名	BS-210		
保証期間	対象部品	お買い上げ日より	保証の条件
	本体	1年	持込修理
お買い上げ日	年 月 日		
お客様	お名前		
	ご住所 お電話		
販売店	販売店名		
	ご住所 お電話		

本書は、お買い上げの日から上記保証期間中に故障が発生した場合に、次の記載内容で無料修理を行うことをお約束するものです。

●保証書の記入欄が空欄のままですと、本書は有効とはなりませんので、記入のない場合は直ちに  
お買い上げの販売店にお申し出ください。

〈無料修理規定〉

- 1.取扱説明書などの注意書に従った正常なご使用状態で、保証期間中に故障した場合には無料修理をさせていただきます。
- 2.ご転居の場合の修理ご依頼先などは、お買い上げの販売店、または株式会社ドリテックへご連絡してください。
- 3.ご贈答などで本書に記入の販売店で無料修理をお受けになれない場合は、株式会社ドリテックへご連絡してください。
- 4.保証期間中でも次のような場合には原則として、有料とさせていただきます。
  - (イ) ご使用上の誤りまたは不当な修理、改造による故障及び損傷。
  - (ロ) お買い上げ後の転倒、使用場所の移動、輸送、落下などによる故障及び損傷。
  - (ハ) 火災、地震、落雷、水害、その他天災地変、及びガス害、公害や異常電圧その他の外部要因による故障及び損傷。
  - (ニ) 一般家庭以外（例えば業務用の長時間使用）に使用された場合の故障及び損傷。
  - (ホ) 車両、船舶などに搭載された場合に生ずる故障及び損傷。
  - (ヘ) 本書のご提示がない場合。
  - (ト) 本書にお買い上げ年月日、お客様名、販売店名の記入のない場合、あるいは字句を書き換えられた場合。
- 5.本書は日本国内においてのみ有効です。(This warranty is valid only in japan)

修理メモ

※お客様にご記入いただいた保証書の控えは、保証期間内のサービス活動及びその後の安全点検活動のために記載内容を利用させて頂く場合がございますので、ご了承ください。また法令の定めのある場合を除き、事前の同意をいただくことなく、上記の目的以外に使用しません。

※この保証書は、本書に明示した期間、条件のもとにおいて無料修理をお約束するものです。従ってこの保証書によって、お客様の法律上の権利を制限するものではありませんので、保証期間経過後の修理についてご不明な場合は、お買い上げの販売店、または株式会社ドリテックにお問い合わせください。

※保証期間経過後の修理についてはお買い上げの販売店にご相談ください。

輸入発売元 株式会社ドリテック  
〒343-0824 埼玉県越谷市流通団地2-3-9

お客様相談センター



**0120-875-019** URL : <http://www.dretec.co.jp>

(受付時間：月～金 10：00～12：00, 13：00～16：00, 祝祭日および当社指定休日を除く)