

dretec

Cleanstorm EX

サイクロンクリーナー「クリンストーム EX」

取扱説明書

保証書付

品番 VC-303 家庭用

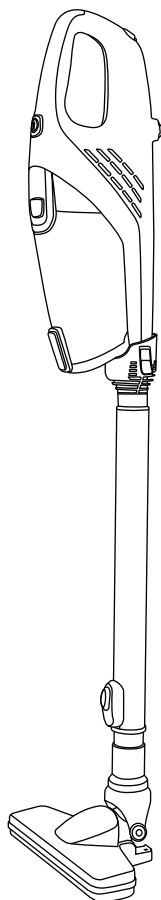

このたびは、当社製品をお買い上げいただき、まことにありがとうございます。
ご使用前に、この取扱説明書を最後まで必ずお読みいただき、正しく安全にご使用ください。
お読みになった後は、いつでも見られるように大切に保管してください。

目次

安全上のご注意	1~5	お手入れ方法	11~12
各部の名称	6	故障かな?と思ったら	13
組み立方法	7	アフターサービスについて	14
使用方法	8~9	製品仕様	14
ゴミの捨て方	10		

安全上のご注意

本製品は一般家庭用です。業務用としてや、掃除以外の目的に使用しないでください。

警告マークについて

この取扱説明書では、製品を安全にお使いいただき、お客様や他の人々への危害や損害を未然に防止するため、ご使用の際の注意事項を下欄のような警告マークで表示しております。このマークは、誤った取り扱いをすると生じることが想定される内容を、危害や損害の大きさ、切迫の程度で明示するものです。それぞれの意味を十分にご理解の上、この取扱説明書をお読みください。また、これらのマークを表示している事項は、いずれも安全に関する重要な内容ですので必ず守ってください。

警告マークの種類	警告マークの内容
	この記号は、禁止の行為であることを告げるものです。
	この記号は、行為を強制したり指示したりする内容のものです。
 危険	人が死亡または重傷を負う差し迫った危険の発生が想定される内容。
 警告	人が死亡または重傷を負う可能性が想定される内容。
 注意	人が傷害を負う可能性および物的損害のみの発生が想定される内容。
 感電注意	△記号は、危険・警告・注意を促す内容があることを告げるものです。図の中に具体的な注意内容（左図の例では感電注意）が描かれています。
 分解禁止	⊘記号は、禁止の行為であることを告げるものです。マークの中やマークに隣接する文章に具体的な禁止内容（左図の例では分解禁止）が描かれています。
 電源プラグをコンセントから抜いてください	●記号は、行為を強制したり指示したりする内容を告げるものです。図の中に具体的な指示内容（左図の場合は電源プラグをコンセントから抜いてください）が描かれています。

警告

電源プラグは根元まで確実にさし込む。

- さし込みが不完全な場合、感電・発熱による火災の原因になります。



指示

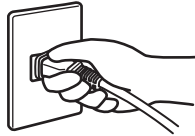

本製品は国内専用のため交流100V 50/60HZの電源以外では使用しない。

- 破損・火災の原因になります。

(変圧器の利用も推奨していないので、使用されて万一不具合が生じた場合、当社は一切の責任を負いません)



禁止

電源プラグや電源コードが異常に熱くなったときは直ちに使用を中止する。

- 火災の原因になります。



指示

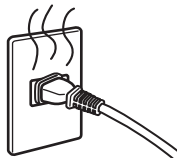

電源コードを傷つけたり、破損するようなことはしない。

- 傷つける、加工する、熱器具に近づける、無理に曲げる、ねじる、重いものをのせる、束ねる、などしないでください。感電・火災の原因になります。



禁止



電源プラグをぬれた手で抜きさししない。

- 感電・故障の原因になります。



ぬれ手禁止



電源コードやプラグが痛んだり、コンセントのさし込みがゆるいときは使用しない。

- 感電・ショート・発火の原因になります。



禁止

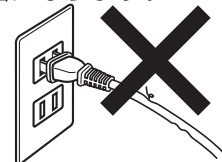

タコ足配線をしない。

- タコ足配線をするとコンセント部が異常発熱して発火し、火災の原因になります。



禁止

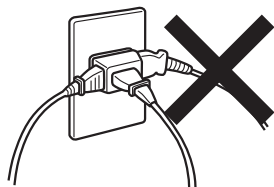

電源プラグにほこりやゴミが付着している場合は、よく拭き取ってから使用する。

- 火災の原因になります。



指示

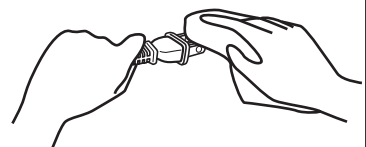

警告

絶対に分解・改造をしない。
●発火・感電・けがの原因になります。



分解禁止

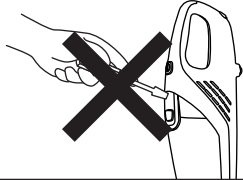

本製品の排気口やすき間にヘアピンや針金などの金属物を接触させない。

●感電・ショート・けがの原因になります。



禁止

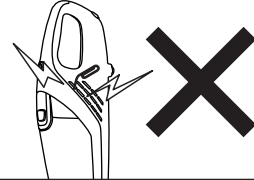

風呂場での使用や本製品の水洗いはしない。

●感電・ショート・故障の原因になります。



水濡れ禁止

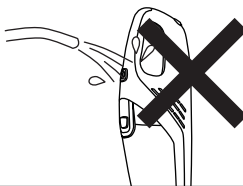

子供など取り扱いに不慣れな方や作業が困難な方での使用はさける。また、乳幼児の手の届くところで使ったり保管しない。

●感電・やけど・けがの原因になります。



禁止



以下のものは吸わせない。

- ・水分を含んだゴミ
- ・大きなゴミ
- ・引火性物質や発火性物質
- ・液体・多量の粉
- ・長いひも
- ・鋭利なもの

●故障の原因になります。



禁止

吸込口に手で触れたりしない。

●けがの原因になります。



禁止

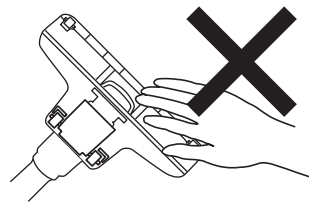

お手入れの際は、必ず電源プラグをコンセントから抜く。

●感電・ショート・けがの原因になります。



指示

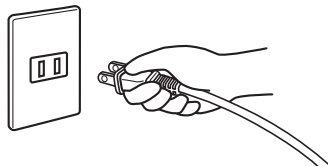

以下の異常や故障時には直ちに使用を中止する。

・本体が変形している、異常に熱い、こげくさいにおいがする

・運転中、異常な音がする

●火災・感電・けがの原因になります。お買い上げの販売店、または当社のお客様相談センターへお問い合わせください。



指示

警告

コードを持って本体を移動しない。
●故障の原因になります。

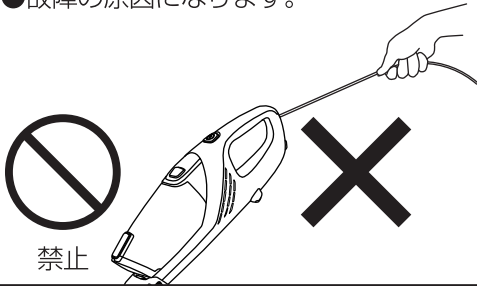

本体などを振り回したり、子どもや乳幼児に遊ばせたりしない。
●けがや破損の原因になります。

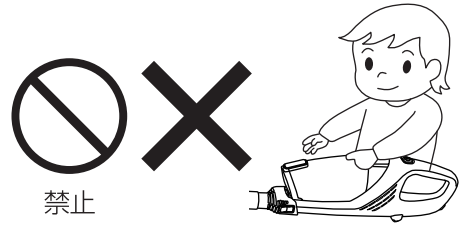

禁止

通常の使い方と違った使い方をしない。

注意

電源プラグをコンセントから抜くときは電源コードを持たずに必ず先端のプラグを持って引き抜く。

●感電・ショート・発火の原因になります。



指示

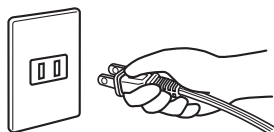

本体を移動させるときは、必ず電源プラグをコンセントから抜く。

●火災・故障の原因になります。



禁止

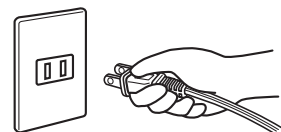

火気に近づけて使用しない。
●火災の原因になります。



直射日光の当たるところに放置や保管をしない。

●故障の原因になります。

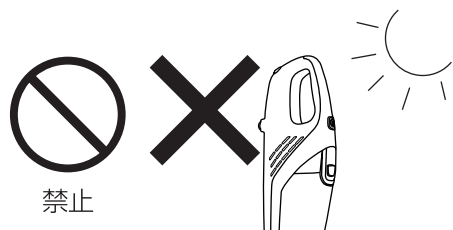

注意

吸込口や排気口はふさがない。

●火災・故障の原因になります。



禁止

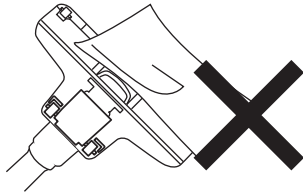

パイプのセット時、収納時に手を挟まないように気をつける。

●けがの原因になります。



指示

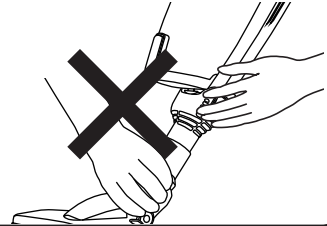

ダストカップ、フィルター、
フィルターカバーをはずしたまま
使用しない。

●故障の原因になります。



禁止

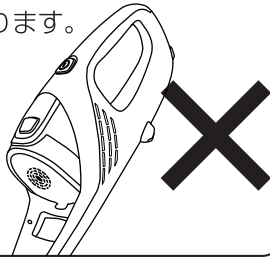

土間など土足で歩くような場所
で使用しない。

●フィルターの目づまりや故障の原因に
なります。



禁止

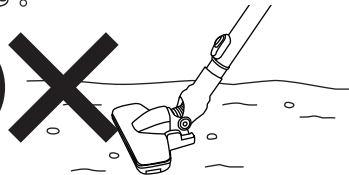

傷つきやすい床材などで使用し
ない。

●床に傷がつく原因になります。



禁止

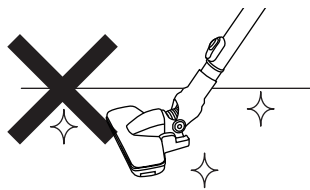

本製品には自立機能がないため、壁などに立てかけておくと転倒して
故障やケガのおそれがあります。

市販のスタンドなどをご利用することをおすすめします。

各部の名称

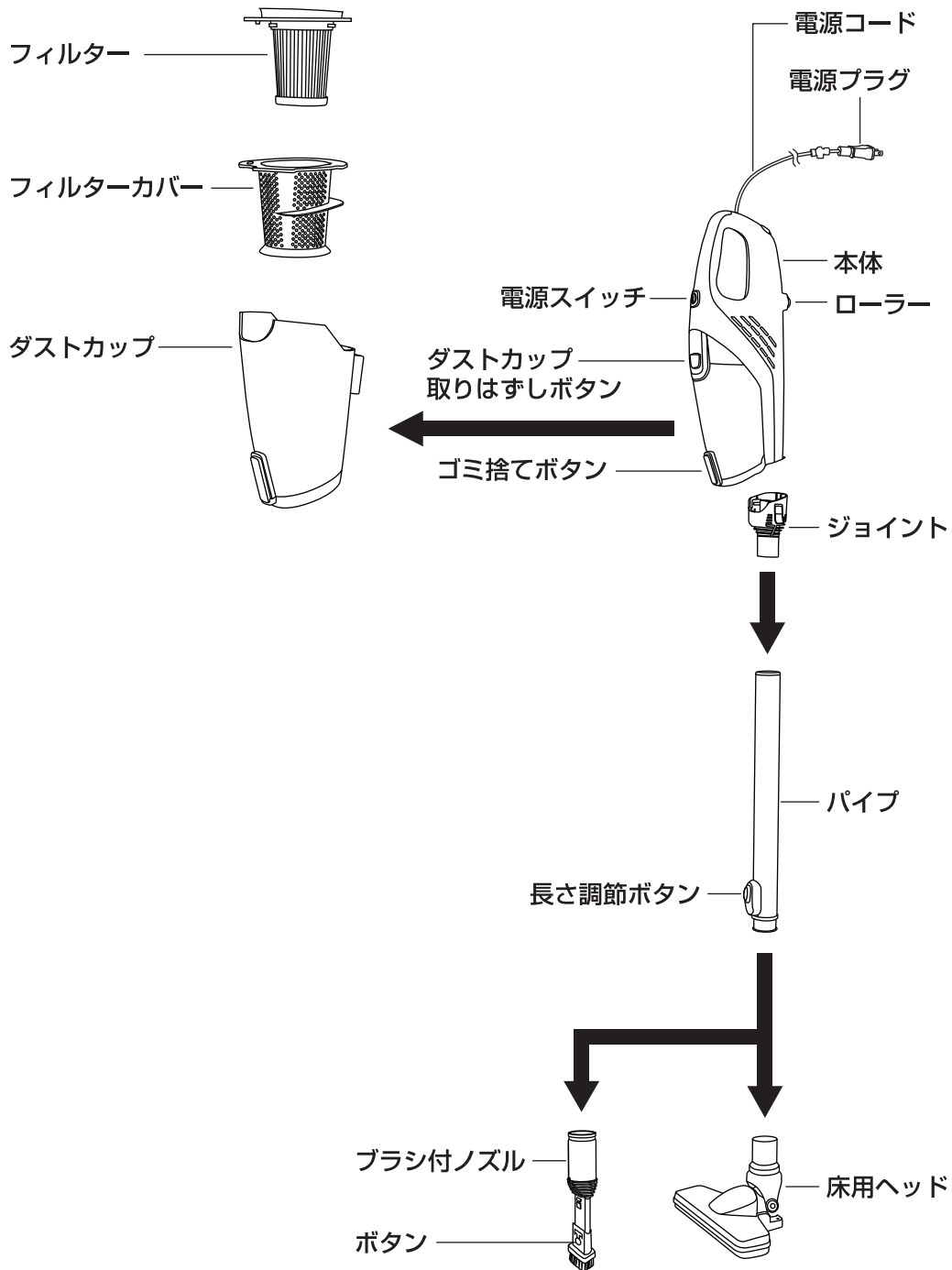

組み立て方法

1 本体にジョイントを取り付ける

本体にジョイントをさし込み、取り付けます。

カチッと音がするまでさし込んでください。
※ジョイントをはずすときは、サイドのボタンを
押しながら引き抜いてください。

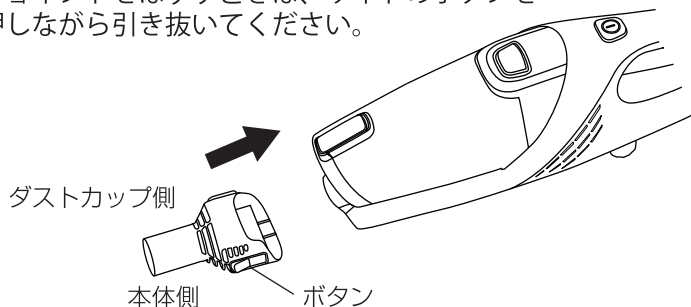

注意

- 奥までしっかり押し込み、取り付けたあとは、ジョイントがはずれないことを確認してください。

2 パイプ、床用ヘッドを取り付ける

パイプをジョイントにねじ込むようにしっかりとさし込みます。

パイプの長さ調節ボタンを
電源スイッチと同じ向きに
して、さし込んでください。

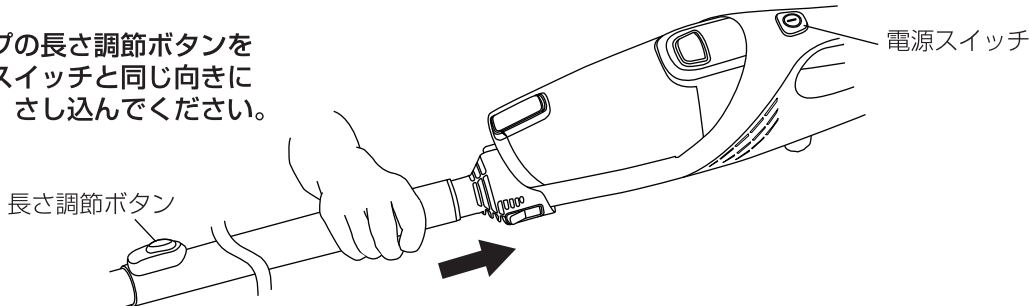

床用ヘッドをパイプにねじ込むようにしっかりとさし込みます。

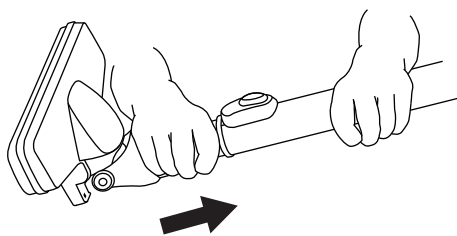

注意

- 取り付けたあとは、パイプ、床用ヘッドがはずれないことを確認してください。

3 パイプの長さを調節する

長さ調節ボタンを押しながら①、パイプを伸ばしたり縮めたりして② 使いやすい長さに調節してください。

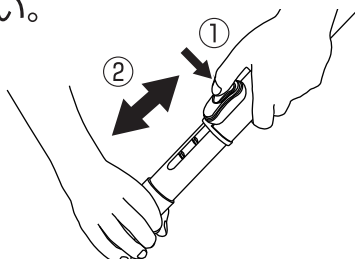

使用方法

1 電源プラグをコンセントにさし込む

2 電源スイッチを押す

電源スイッチを一度押すと電源ON、もう一度押すと電源OFFになります。

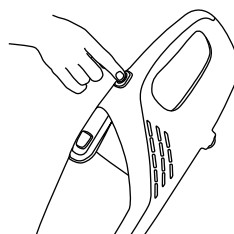

3 掃除機を手前に傾けて掃除する

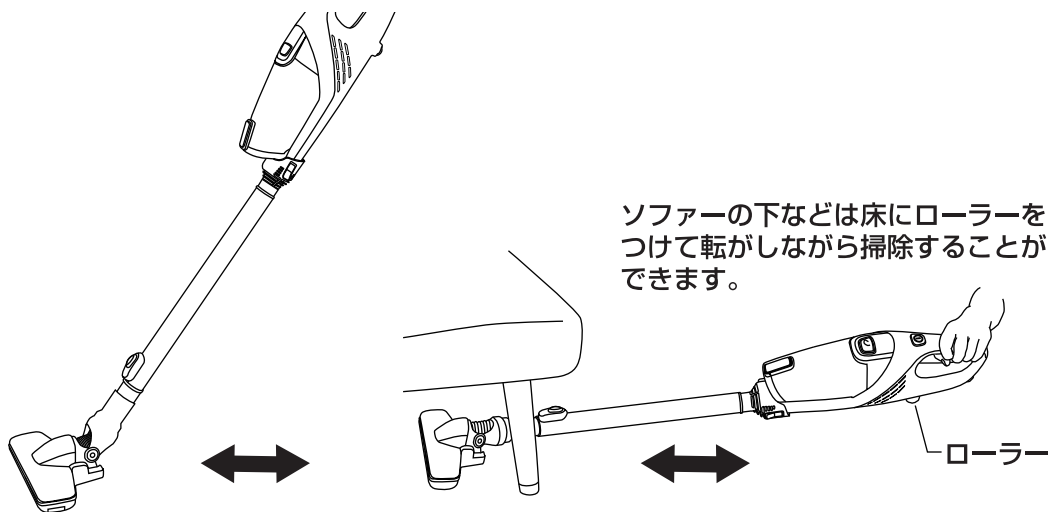

ブラシ付すき間ノズルはジョイントに直接ねじ込むようにしっかりとさし込んでください。

用途に合わせてすき間ノズルの使い分けができます。
ブラシ部にあるボタンを押しながら①ブラシをスライドさせて②ください。



4 掃除が終わったら電源スイッチを押して電源を切る

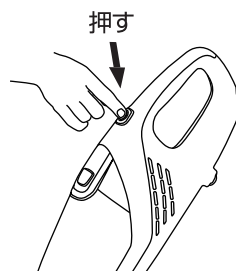

5 電源プラグをコンセントから抜く

ゴミの捨て方

1 ダストカップを本体から取りはずす

電源スイッチの下にあるダストカップ取りはずしスイッチを押すと①、ダストカップがはずれます②。

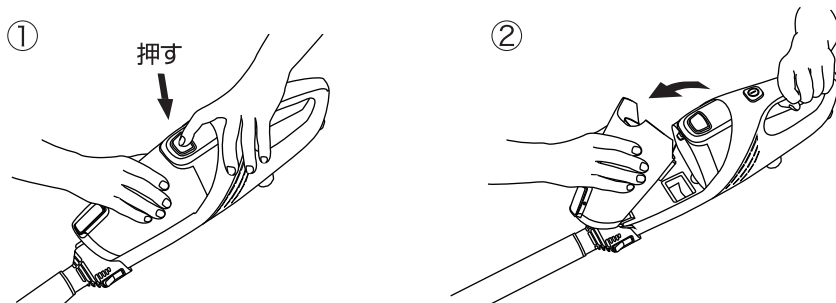

2 ダストカップからフィルターカバーを取り出し、ゴミを捨てる

※ゴミ箱の上などでダストカップのゴミ捨てボタンを押して底蓋を開け、ゴミを捨てます。ゴミを捨てたあとは、底蓋をカチッと音がするまで確実に閉じてください。

※フィルターカバーに付着しているゴミは手で軽くたたか、歯ブラシなどで軽くこすって取り除いてください。

(フィルターを掃除する場合は11ページの①を参照してください)

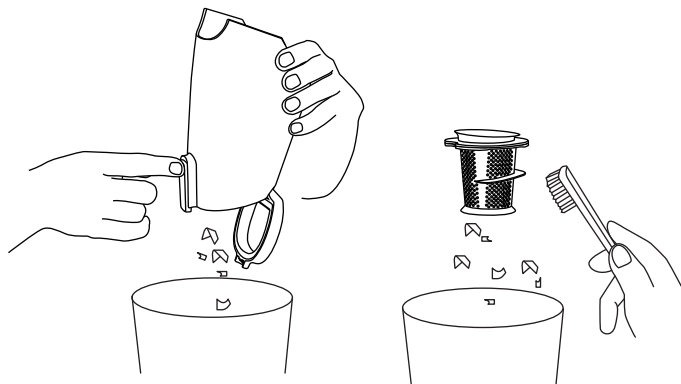

注意

- ダストカップが満杯になる前にゴミを捨てるようにしてください。
- ダストカップにゴミは均一にたまりません。

※お手入れの方法は11～12ページを参照してください。

3 ダストカップを本体に取りつける。

フィルターカバーをダストカップに戻し、ダストカップの底の溝を本体の下部の突起に合わせ①、カチッと音がするまで押し込んでください②。

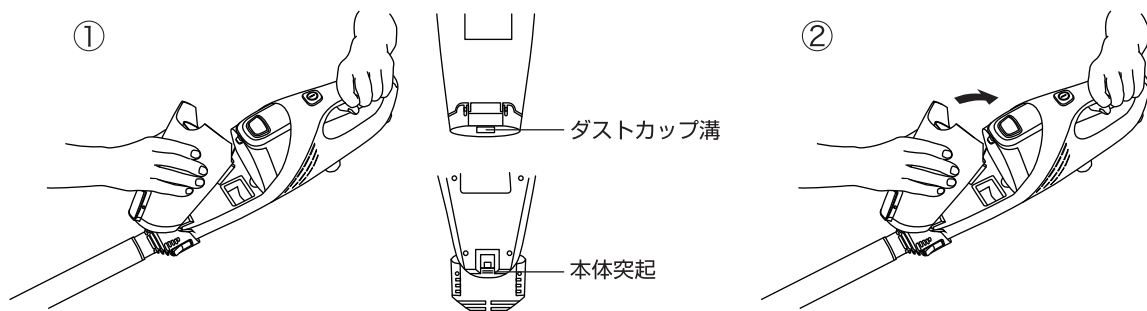

お手入れ方法

⚠ 注意

- 必ず掃除機の電源を切り、電源プラグをコンセントから抜いたことを確認してから行ってください。
- シンナー、ベンジン、みがき粉、漂白剤、クレンザー、金属たわし、化学ぞうきんなどは使用しないでください。損傷、変色の原因となります。
- 水洗いしたときは、十分に乾燥させてから取り付けてください。また、ドライヤーなどの熱風で乾かさないでください。変形の原因になります。

本体 掃除目安：汚れが気になったとき
※水洗いできません

1. 湿らせた布で汚れを拭き取ってください。汚れがひどい場合は台所用中性洗剤を少量含ませた布で汚れを拭き取ってください。
2. 乾いた布で水分を拭き取り、乾燥させてください。

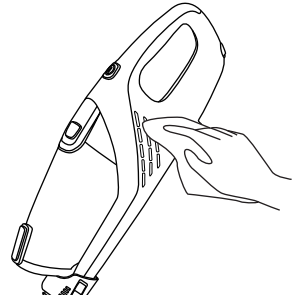

ダストカップ・フィルター・フィルターカバー・ブラシ付きすき間ノズル・ジョイント

掃除目安：週1回程度または汚れが気になったとき、吸引が弱くなったとき
※水洗いできます

1 ダストカップ、フィルター、フィルターカバーを取り出す

ダストカップを本体から取りはずし(10ページ ①)を参照)、さらにフィルターをフィルターカバーから取りはずします。

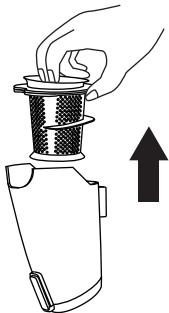

フィルターのはずし方

1. フィルターを図の方向にカチッと音がするまで回して、つば裏側の突起を移動させます。

2. フィルターを上方に引き抜きます。

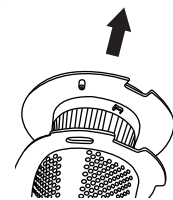

2 ブラシ付きすき間ノズル・床用ヘッドのお手入れをする

フィルターのほこりを古くなった歯ブラシなどを利用して落とします。床用ヘッドやブラシ付きすき間ノズル内にホコリや大きなゴミがつかまっていないか確認してください。つかまっているゴミは細長いもの(わりばしなど)で押し出してください。

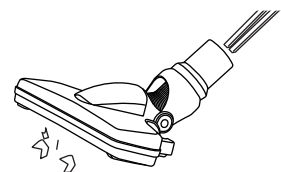
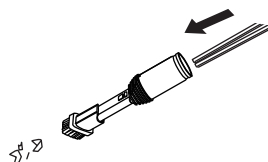
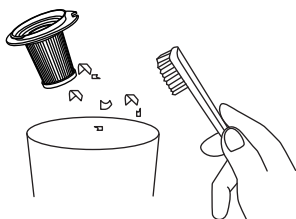

3 ダストカップ・フィルター・フィルターカバー・ブラシ付きすき間ノズル・ジョイントを洗浄する

ダストカップ、フィルター、フィルターカバー、ブラシ付きすき間ノズルを流水で良く洗います。

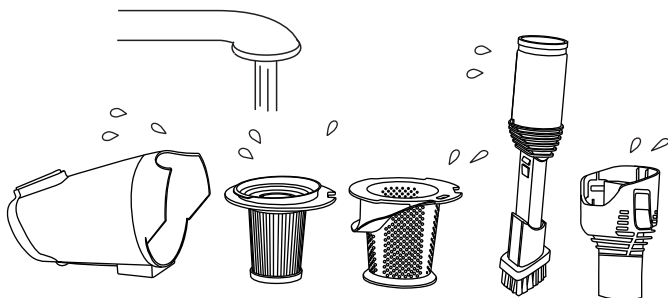

注意

- 熱湯で洗わないでください。変形の原因になります。
- 中性洗剤以外は使用しないでください。

※水洗い後は、乾いた布などで水分を拭き取ってください。ドライヤーなどの熱風で乾かさないうでください。

4 乾燥させる

ダストカップ、フィルター、フィルターカバー、ブラシ付きすき間ノズル・ジョイントの水気はしっかりふきとり、陰干しをしてよく乾燥させてください。

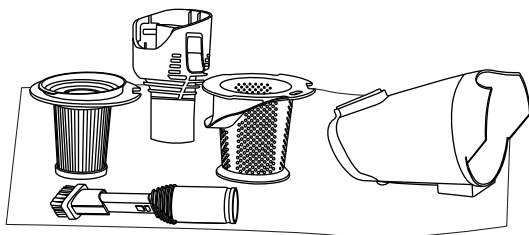

注意

- ドライヤーなどの熱風で乾燥させないでください。変形の原因になります。
- 乾燥が不十分のままご使用になると目づまりやおいの原因になります。

5 フィルター、フィルターカバーをダストカップに取り付ける

十分に乾燥させた後、フィルターカバーに、フィルターをセットし、ダストカップに戻し、本体に取り付けてください。



1. フィルターつば裏側の突起をフィルターカバーの穴に合わせてさし込んでください。



3. セットされたフィルターの切り欠き部をダストカップの内側の突起部に合わせて取り付けてください。

2. フィルターを図の方向にカチッと音がするまで回して切り欠き部を合わせ、確実に取り付けてください。

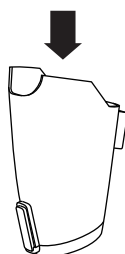

注意

- フィルターを確実に取り付けないと吸引能力が低下する可能性があります。また、はずれたまま使用すると、故障の原因になります。

故障かな？と思ったら

ご使用中に異常を感じたときは、ただちにご使用を中止し、以下の点をご確認ください。

こんなときは	原因	対策
動かない 運転中に止まる	電源コードがコンセントから抜けているか、緩んでいる	電源コードを確実にコンセントに差し込んでください
	フィルターが目づまりしている 吸込口やノズル内にゴミがつまっている	お手入れをしてください →11～12 ページ
吸引力が弱い 運転音がいつもより大きい	ダストカップがゴミでいっぱいになっている	ゴミを捨ててください →10 ページ
	フィルターが目づまりしている 吸込口やノズル内にゴミがつまっている	お手入れをしてください →11～12 ページ
排気口からゴミのにおいがする	ダストカップがゴミでいっぱいになっている	ゴミを捨ててください →10 ページ
	においの強いゴミを吸った	ゴミを捨ててください →10 ページ
	フィルターを水洗いした後、十分にかわかししていなかった	お手入れをしてください →11～12 ページ

製品についてのお問い合わせ

製品についてご不明な点がございましたら、当社のお客様相談センターまでお問い合わせください(14 ページの「アフターサービスについて」を参照)。
また、お客様ご自身での修理は大変危険です。絶対に分解・修理・改造はしないでください。

長年ご使用いただいている電気製品の点検について

定期的に「安全上のご注意」、「ご使用方法」を確認してください。
誤った使い方、長年のご使用による影響で製品が劣化し、故障や事故につながる場合があります。

アフターサービスについて

修理やお取り扱いのご相談は、まずお買い上げの販売店へお申し付けください。

製品の保証について

- この説明書には製品の保証書がついています。
保証書は、お買い上げの販売店で「お買い上げ日」「販売店名」などの記入を受け、ご確認の上内容をよくお読みいただき、大切に保管してください。

保証期間：お買い上げ日から1年間 保証対象：本体

- 保証書の記載内容により修理をいたしますが、保証期間中でも有料となる場合があります。
- 保証期間後の修理について
お買い上げの販売店にご相談ください。修理によって使用できる場合は、ご要望により有料で修理させていただきます。
- 当社修理技術者以外の方が分解・修理した場合は、保証・修理はできません。

修理を依頼される時

- 「故障かな?と思ったら」の内容にて確認していただき、それでも異常のあるときはご使用を中止し、お買い上げの販売店に製品と保証書をご持参の上、修理をご依頼ください。なお、製品修理以外の責任はご容赦ください。

問い合わせ先

- ご不明な場合は、お買い上げの販売店または、株式会社ドリテックまでお問い合わせください。

輸入発売元 株式会社 ドリテック 〒343-0824 埼玉県越谷市流通団地2-3-9

お客様相談センター



0120-875-019 URL : <http://www.dretec.co.jp>

(受付時間：月～金10：00～12：00、13：00～16：00 祝祭日および当社指定休日を除く)

製品仕様

品番(品名)	VC-303 (サイクロンクリーナー「クリンストーム EX」)
サイズ・重量(約)	幅 230 × 奥行き 140 × 高さ 910mm ・ 1,950g
電 源	AC100V 50/60Hz
使用温度	0～40℃
定格消費電力	400W
吸込仕事率	70W
材 質	本体：ABS樹脂
集じん容積	約 0.3L
コード長さ	約 4.8m

MADE IN CHINA

※製品の仕様は改良のため予告なく変更することがありますのでご了承ください。

保証書

本保証書記載内容によりこの製品を保証いたします。
本製品の修理は本保証書をご持参、ご提示の上、お買い上げ店へご相談ください。

品番	VC-303		
保証期間	対象部品	お買い上げ日より	保証条件
	本体	1年間	持込修理
お買い上げ日	年 月 日		
お客様	お名前		
	ご住所 お電話		
販売店	販売店名		
	ご住所 お電話		

〈保証規定〉

- 次のような場合には、保証期間内でも有料修理になります。
 - ※ 誤ったご使用、不注意、落下、不当な修理、分解、改造、天災、地変等による故障または損傷。
 - ※ ご使用上に生じる外観の変化。
 - ※ 本保証書に販売店、およびお買い上げ年月日の記載がない場合、字句を書き換えられた場合。
 - ※ 本保証書のご提示がない場合。
 - ※ 一般家庭以外（例として、業務用としての使用）に使用された場合の故障および損傷。
- 有料修理の場合、修理品の運賃、修理部品代、技術料はお客様にてご負担願います。
- お買い上げ後1年間の保証期間内に、正常なご使用状態で故障した場合には本保証書をご持参ご提示の上、お買い上げ店にご依頼ください。無料で修理、調整いたします。
- この保証書は、本書に明示した期間、条件のもとにおいて無料修理をお約束するものです。この保証書によって、保証書を発行している者およびそれ以外の事業者に対するお客様の法律上の権利を制限するものではありません。
- 本書は日本国内においてのみ有効です。(This warranty is valid only in Japan.)
- 保証書は再発行いたしませんので、紛失しないよう大切に保管してください。
- 安全上のご注意を守らないことにより損害が生じた場合、当社は一切責任を負いません。

お客様の個人情報の利用目的

お客様にご記入いただいた保証書の控えは、保証期間内のサービス活動およびその後の安全点検活動のために記載内容を利用して頂く場合がございますのでご了承ください。また、法令の定めのある場合を除き、事前の同意をいただくことなく、上記の目的以外には使用いたしません。

修理メモ

輸入発売元 株式会社 ドリテック 〒343-0824 埼玉県越谷市流通団地2-3-9

お客様相談センター



0120-875-019 URL : <http://www.dretec.co.jp>

(受付時間：月～金10：00～12：00、13：00～16：00 祝祭日および当社指定休日を除く)