

**DRETEC**

健康管理をサポートする

体重体脂肪計 **WAVE**

**BS-213**

体重体脂肪計「ウェーブ」 BS-213

**取扱説明書** **保証書付**

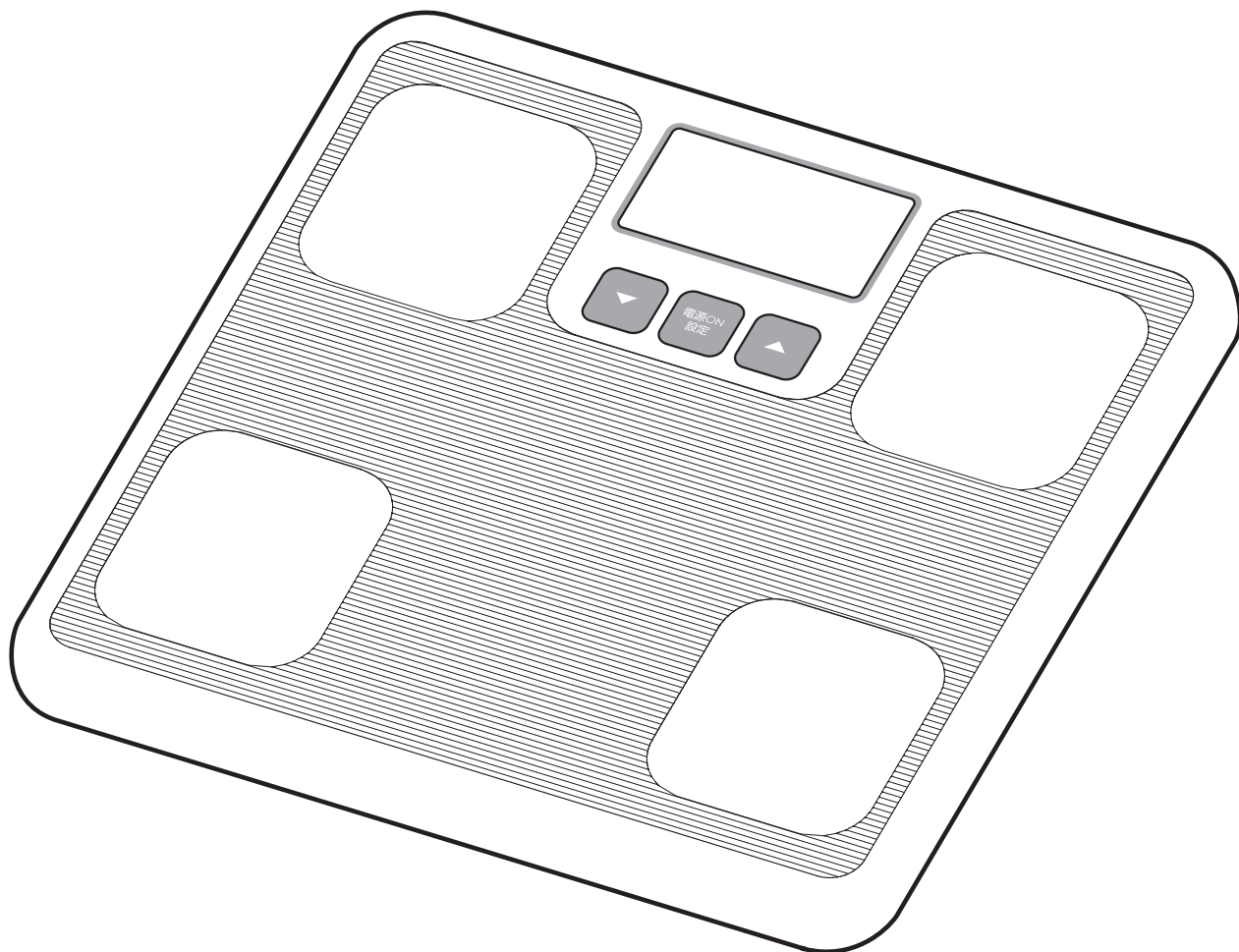

- この度は、体重体組成計「ウェーブ」をお買い上げいただきまして、誠にありがとうございます。
- ご使用前に、この「取扱説明書」を必ずよくお読みになり、正しく安全にお使いください。
- この取扱説明書には保証書が付いていますので、大切に保管してください。

# ウェーブ BS-213

## 製品特徴

- 体重を3kgから100kgまで100g単位で、100kgから136kgまで200g単位で測定
- 体脂肪率を0.1%単位で表示
- 体重、体脂肪率を測定
- 個人データ（年齢、身長、性別）を12人まで登録可能
- 測定前に前回測定結果を表示

## もくじ

---

● 安全上のご注意	2
● 正確な測定結果を得るには	5
● 各部の名称	6
● 表示部の見かた	7
● 測定結果の判定	7
● お手入れについて	8
● ご使用になる前に	8
● 電池交換のしかた	9
● 個人データの登録	10
● 測定方法（登録済の場合）	12
● 前回測定の記録表示	13
● 体重のみの測定	15
● 故障かな？と思ったら	16
● アフターサービスについて	17
● 仕様	17
● 保証書	18



# 安全上のご注意

- 必ずご使用前にこの「安全上のご注意」をよくお読みのうえ正しくお使いください。
- ここに示した注意事項は、安全に関する内容ですので、必ずお守りください。

 <b>警告</b>	この表示の項目について、誤った取り扱いをすると、人が死亡または重傷を負う可能性があることを示しています。
---	--

 <b>注意</b>	この表示の項目について、誤った取り扱いをすると、人が傷害を負う可能性があることを示しています。
---	---

## 図表示の例

 <b>注意</b>	この記号は、警告や注意を促す内容のものです。
 <b>禁止</b>	この記号は、禁止の行為であることを告げるものです。
 <b>指示</b>	この記号は、行為を強制したり指示したりする内容のものです。

## 警告

病院や診療所などでは使用しないでください。

- 業務用としての機能は備えておりません。業務用としては使用しないでください。



禁止

ペースメーカーなどの体内機器を装着している方は絶対に使用しないでください。

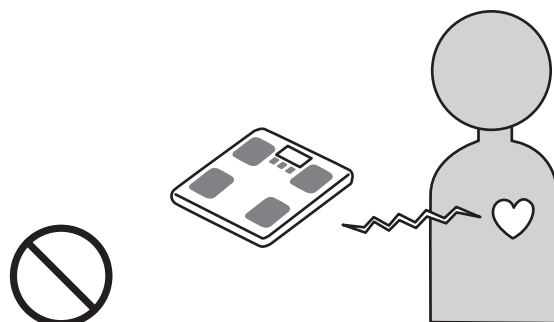

禁止

体が不自由な型がお使いになる場合は、介助者に援助してもらるか、手すりなどを利用してご使用ください。

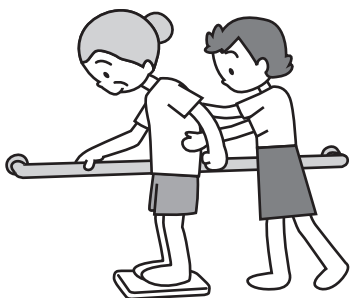

禁止

濡れた床や滑りやすい材質の床（タイル面など）では使用しないでください。

- 転倒したり、滑ったりして大けがをする恐れがあります。



禁止

## ⚠ 警告 (つづき)

本機に飛びのったり、本機の上で飛び跳ねたりしないでください。

- 転倒して大けがをする恐れがあります。



禁止

本機の端にはのらないでください。

- バランスが悪くなり、転倒して大けがをする恐れがあります。

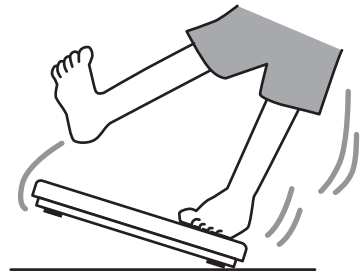

禁止



指示

測定結果はあくまでも目安となります。測定結果の評価やそれに伴った健康管理に関しては、必ず医師または資格を持った専門家の指示に従ってください。

## ⚠ 注意

本機は平らな安定した場所に設置してください。不安定な場所では転倒の危険がありますので使用しないでください。

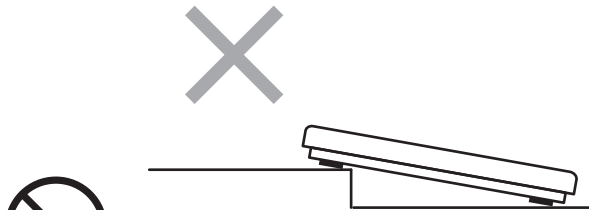

禁止

入浴後など濡れた体で、本機にのらないでください。

- 転倒して大けがをする恐れがあります。また、本体が濡れると故障の原因になります。



禁止

持ち運びには注意してください。特にお子さまなどには持ち運びをさせないでください。

- 落として大けがをする恐れがあります。



禁止

本機に強い衝撃をあたえないでください。

- 破損や故障の原因になります。

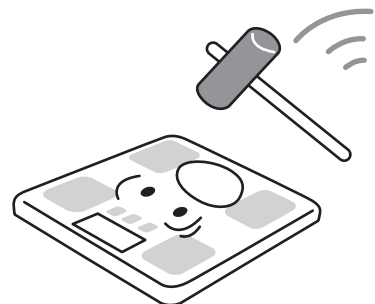

禁止



## ⚠注意 (つづき)

本機のすき間に指などを入れないでください。

- けがをする恐れがあります。

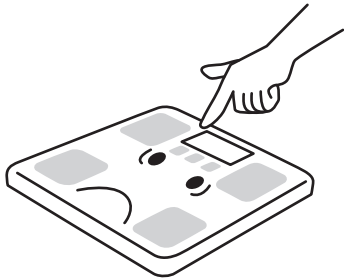

禁止

高温になる場所には置かないでください。

- 火災の原因になることがあります。また、破損や故障の原因になります。特に、直射日光のあたる場所や暖房機器などの近くには置かないでください。

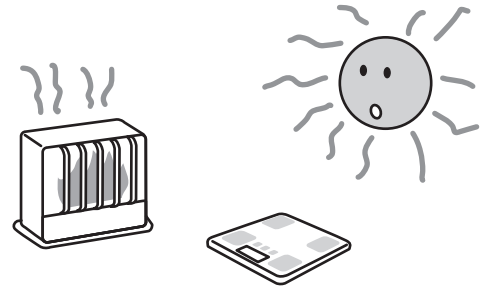

禁止

湿気や磁気の多い場所には置かないでください。

- 故障の原因になります。

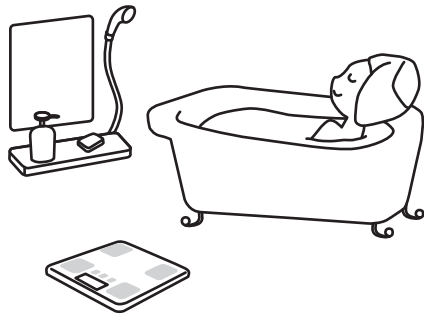

禁止

加熱、分解、改造、水中での使用はしないでください。

- 故障の原因になります。

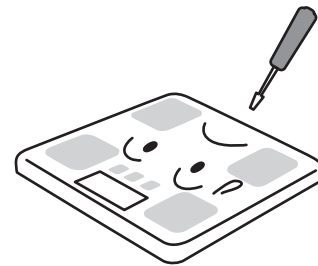

禁止

## お手入れについて

- お手入れの際には、シンナー・ベンジン・ガソリン・灯油・アルコールなどは使わないでください。変色、変質するおそれがあります。
- 樹脂部分のよごれは、かたく絞ったふきんで拭き取ってください。汚れがひどいときはぬるま湯か、中性洗剤をつけてかたく絞ったふきんで拭き取ってください。お手入れの際に直接水や洗剤をかけて掃除することは、絶対にしないでください。また、みがき粉やクリームクレンザーなどを使用しますと樹脂部分に傷をつけるおそれがありますので、使用しないでください。

## 正確な測定結果を得るには

本機では、BIA法（Bioelectrical Impedance Analysis Method）を使用して、体脂肪率の測定をおこなっています。人体は電流の流れにくい組織（主に脂肪）と電流の流れやすい組織（主に筋肉）からできています。BIA法とは、このことを利用して、人体に微弱電流を流してインピーダンス（抵抗値）を測定します。そのため、正確な測定結果を得るために、下記内容をよくお読みになったうえで、正しくご使用ください。



指示

本機は平らな硬い床に設置した状態で使用してください。傾いた床や柔らかい床の上では正しい測定ができません。

素足で使用してください。その際に、足の裏の水分やほこりなどは、よく落としてください。

- 靴下などを履いていたり、足の裏に水分やほこりがついていると正確な測定ができません。



指示

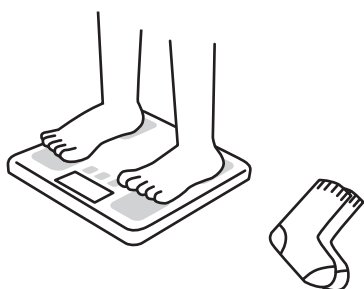

足の裏を電極部に正しく合わせて使用してください。また電極部に水分やほこりなどがついているときは、取り除いてから使用してください。

- 本機は電極部から足の裏を通して微弱電流を体内に流します。そのため、電極部と足の裏がしっかり接触していないと、正しい測定ができません。



指示

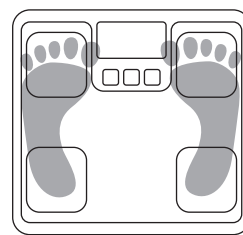

できる限り裸に近い状態で測定してください。また立ったまま、リラックスした状態で測定してください。

- 着衣の重さが測定結果に誤差を生じさせます。
- 座ったり、しゃがんだ状態だと正確な測定ができません。



指示



アスリートの方やスポーツを専門にやっている方、妊娠中の方、中学生以下の方、人工透析患者の方、体水分の変化を誘発させる薬を服用されている方につきましては、測定結果は参考値としてください。測定結果の信頼性が保証されません。



指示



指示

多量な水分を摂取した後や食後を避けて測定してください。また、毎回同じ時刻に測定することをお勧めします。

- 体重は一日の中でも変化します。そのため、毎回測定する時刻などの条件が違いますと測定結果の信頼性が保証されません。



指示

正しい個人データを入力の上、測定してください。

- 性別、身長、年齢が正しく入力されていないと、正しい測定結果を得ることができません。

# 各部の名称

## 表面

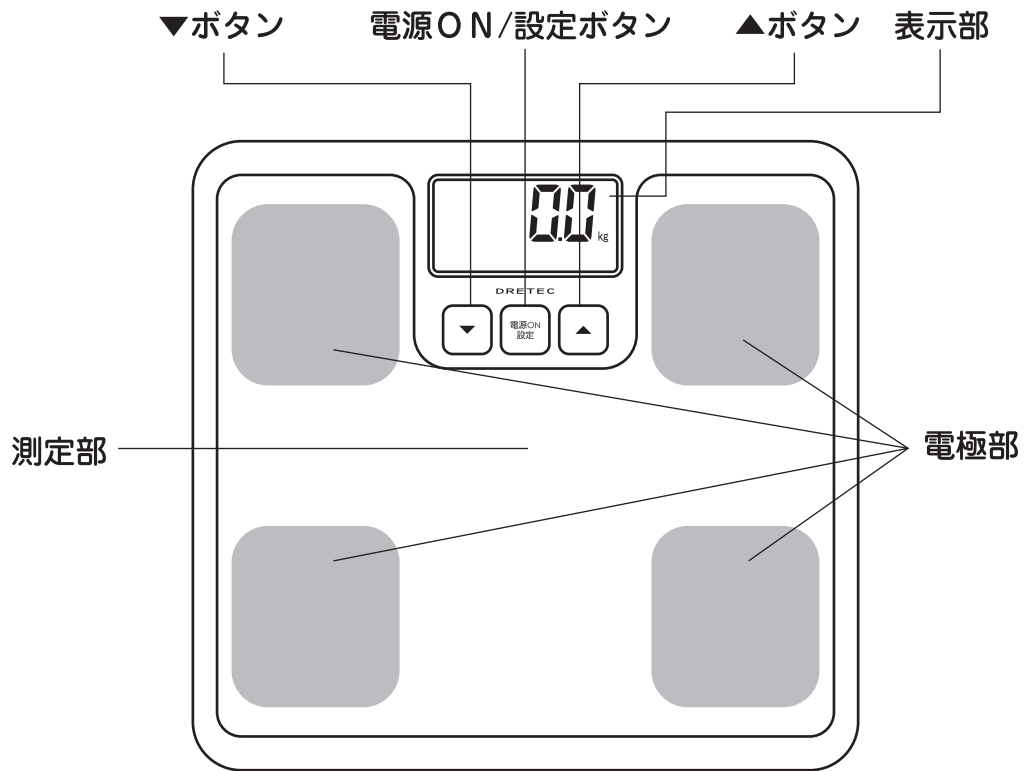

- 電源ON/設定ボタン  
測定開始時や個人登録を始めるとき、決定に使用します。
- ▲/▼ボタン  
個人データの選択、登録内容の選択に使用します。

## 裏面

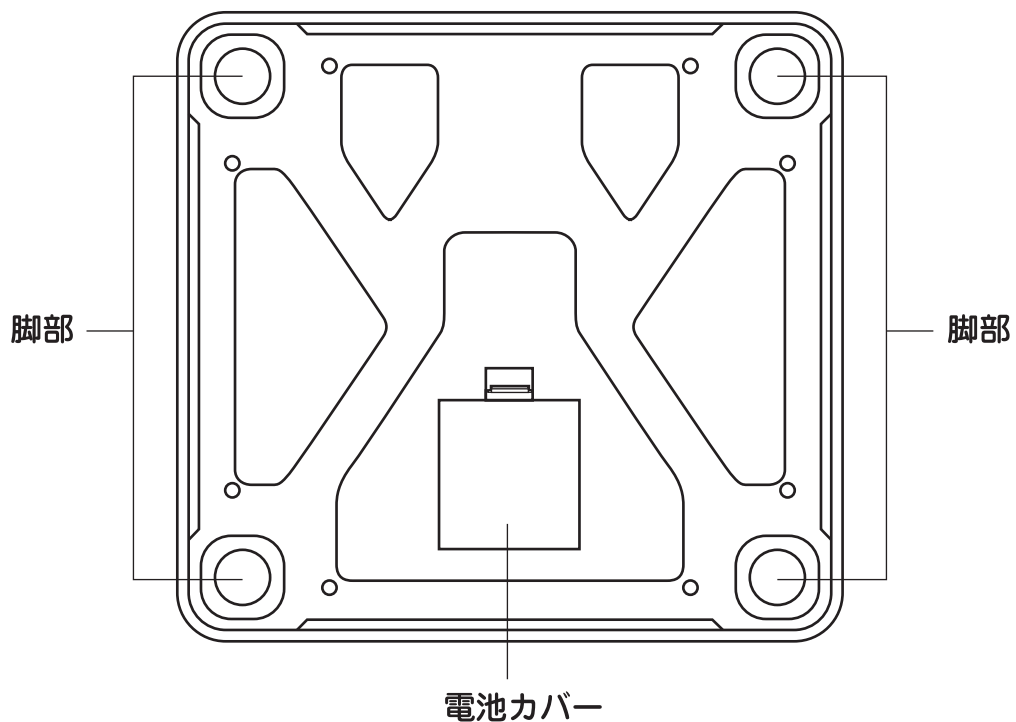

## 表示部の見方

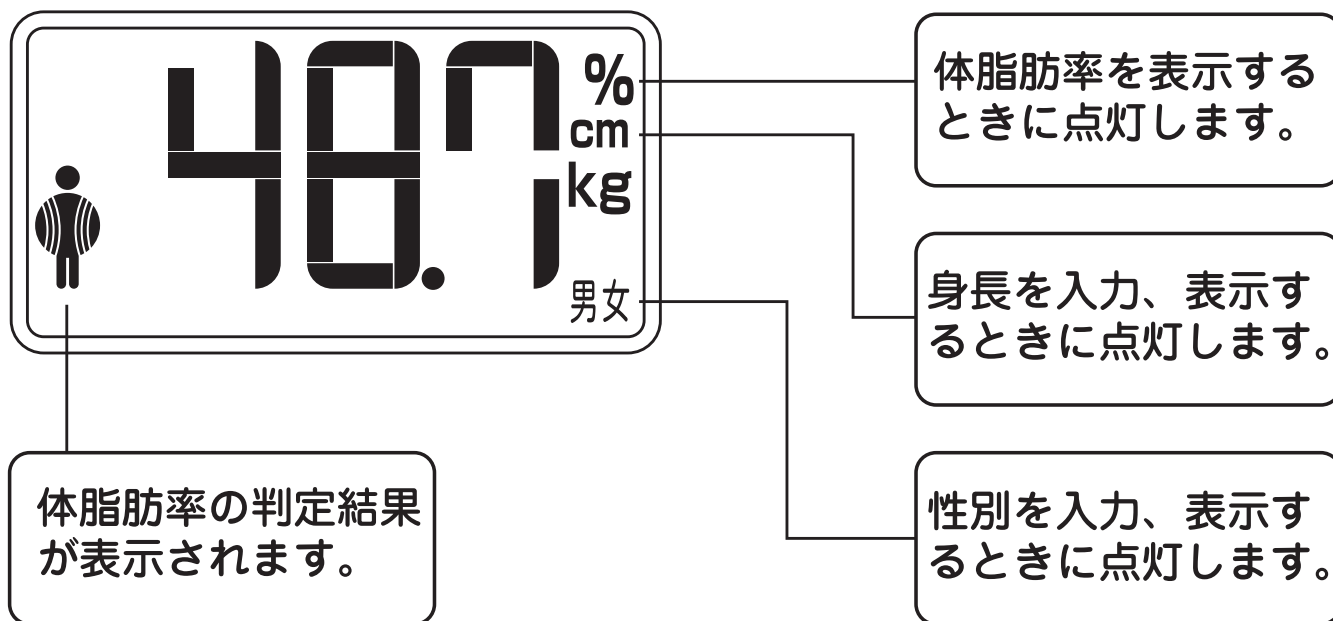

## 測定結果の判定

- 体脂肪率  
体脂肪率とは、体重に占める脂肪の割合です。  
判定については、下記の表を参考にしてください。

### 体脂肪の目安

	体脂肪率 (%)							
	女 性				男 性			
	低い	標準	やや高い	高い	低い	標準	やや高い	高い
15~39歳	14~20	21~25	26~31	32~38	11~17	18~23	24~29	30~36
40~55歳	15~21	22~26	27~32	33~38	12~18	19~24	25~30	31~37
56~70歳	16~22	23~27	28~33	34~38	13~19	20~25	26~31	32~38

※ この表は、あくまでも一般論です。年齢や体型によっても判定結果に差が生じます。参考値として見てください。

### 日本人の基準体位

性別	女 性		男 性	
	基準身長(cm)	基準体重(kg)	基準身長(cm)	基準体重(kg)
18~29歳	157.7	50.0	171.0	63.5
30~49歳	156.8	52.7	170.0	68.0
50~69歳	152.0	53.2	164.7	64.0
70歳以上	146.7	49.7	160.0	57.2

(厚生労働省：日本人の食事摂取より抜粋)

## お手入れについて

- お手入れの際には、シンナー・ベンジン・ガソリン・灯油・アルコールなどは使わないでください。変色、変質するおそれがあります。
- 本体のよごれは、かたく絞ったふきんで拭き取ってください。汚れがひどいときはぬるま湯か、中性洗剤をつけてかたく絞ったふきんで拭き取ってください。お手入れの際に直接水や洗剤をかけて掃除することは、絶対にしないでください。また、みがき粉やクリームクレンザーなどを使用しますと本体に傷をつけるおそれがありますので、使用しないでください。

## ご使用になる前に

ご使用前に電池が消耗することを避けるため、電池部に絶縁シートが挿入されています。本機をご使用になる前に必ず絶縁シートを取りはずしてください。

①

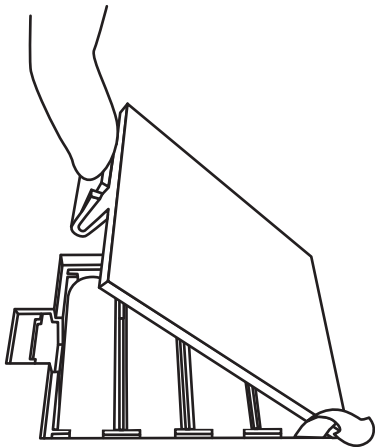

- ① 裏側の電池カバーのツメを押し上げて開け、取りはずします。

②



- ② 絶縁シートを引っ張り、取りはずしてください。

③

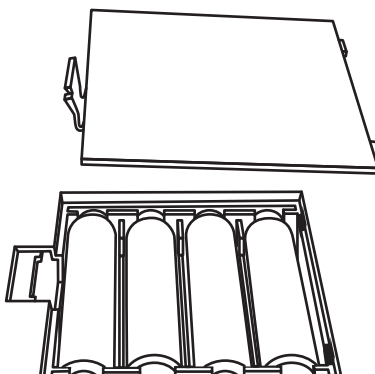

- ③ 電池カバーの2つの突起を電池ボックスの穴に合わせ、パチッと音がするまで押し込んで閉じます。

## 電池交換のしかた

電池が消耗してくると表示部に[L o]と表示され、電源が自動的に切れますので、新しい電池と交換してください。

※製品に組み込まれている電池は動作確認用電池ですので、電池寿命は短い場合があります。（通常は約1年：1日4回はかった場合）

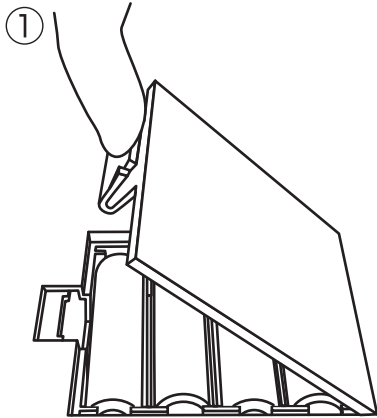

① 裏側の電池カバーのツメを押し上げて開け、取りはずします。

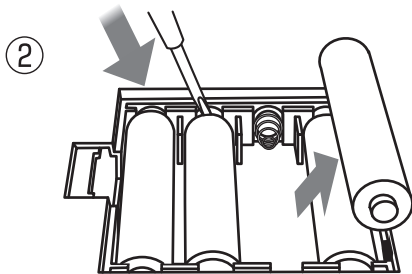

② 古い電池を抜き取ります。このときマイナスドライバー等の先が尖ったものを使い、左図のように矢印の方向から取り出してください。

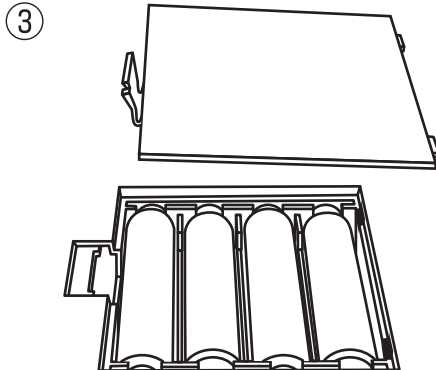

③ 新しい電池の極性（+・-）を間違えないように入れてください。

（使用電池：単3形乾電池×4個）

電池カバーの2つの突起を電池ボックスの穴に合わせ、パチッと音がするまで押し込んで閉じます。

※ 電池を廃棄する場合はお住まいの自治体の指示に従ってください。

### ⚠ 電池についての警告

- ショート、分解、加熱、火に入れないでください。発熱、液漏れ、破裂の原因になります。
- アルカリ電池の場合、万一、アルカリ性溶液が皮膚や衣服に付着した場合はきれいな水で洗い流し、目に入ったときはきれいな水で洗った後、直ちに医師の治療を受けてください。
- 電池は乳幼児の手の届かない所に置いてください。万一飲み込んだ場合には、直ちに医師と相談してください。
- 電池を廃棄する場合および保存する場合には、導電性のないテープなどで絶縁してください。他の金属や電池とまじると発火、破裂の原因になります。

### ⚠ 電池についてのご注意

下記のことを必ず守ってください。電池の使い方を間違えますと、液漏れや破裂のおそれがあり機器の故障、けがの原因となります。

- ※ 電池の極性（+・-）を正しく入れてください。
- ※ 使い終わった電池はすぐに器具から取り出してください。
- ※ 長期間使用しない場合は電池を取り出しておいてください。

## 個人データの登録

本機は、12人分の個人データを設定することができます。また、設定した個人データをいつでも修正することもできます。

### 設定手順

※例) 個人データ登録番号「02」に、「23歳」「女性」身長「160 cm」を入力する場合。

#### 1. 表示が消えていることを確認して 「電源ON/設定」ボタンを押す

[0.0kg]が表示される



#### 2. 「電源ON/設定」ボタンを約3秒間 長押しする

個人データ登録番号画面[1-12]が表示され  
すぐに個人データ登録番号が点滅する

※ 約10秒間何もしないと自動的に電源が切れます。

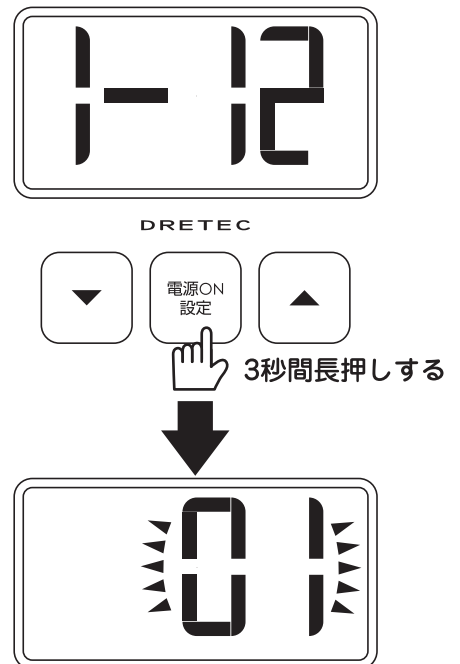

#### 3. 個人データ登録番号を登録する

- ① 「▼」または「▲」ボタンを押して  
登録したい番号を表示させる
- ② 「電源ON/設定」ボタンを押す

性別が点滅する

※ 約20秒間何もしないと自動的に電源が切れます。

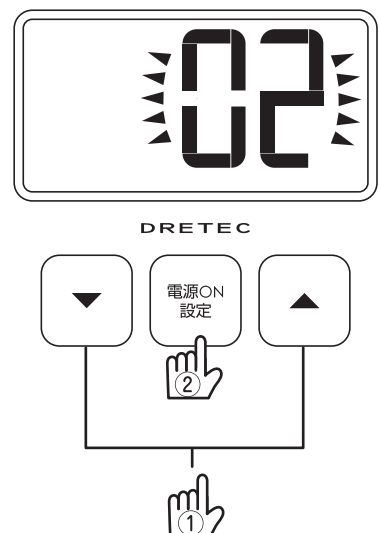

## 4. 性別を登録する

- ① 「▼」または「▲」ボタンを押して性別を選択する
  - ② 「電源ON/設定」ボタンを押す
- 年齢が点滅する

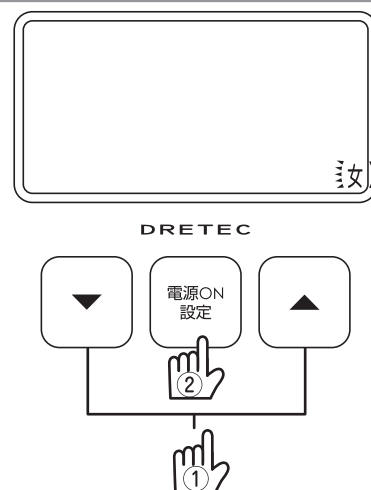

## 5. 年齢を登録する

- ① 「▼」または「▲」ボタンを押して年齢を入力する
- ※ 「▼」ボタンは1回押すごとに1歳ずつ減り、「▲」ボタンは1回押すごとに1歳ずつ増えます。押し続けると速く進みます。  
※入力範囲は10～99歳です。
- ② 「電源ON/設定」ボタンを押す
- 身長が点滅する

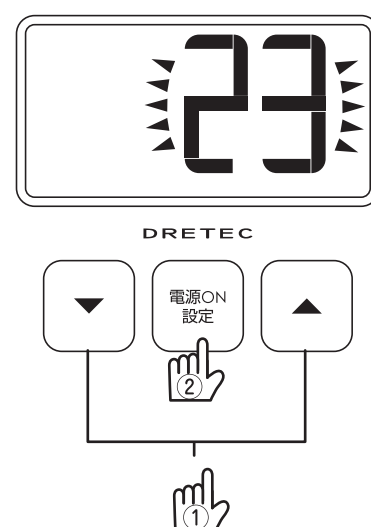

## 6. 身長を登録する

- ① 「▼」または「▲」ボタンを押して身長を入力する
- ※ 「▼」ボタンは1回押すごとに1cmずつ減り、「▲」ボタンは1回押すごとに1cmずつ増えます。押し続けると速く進みます。  
※入力範囲は100～220cmです。
- ② 「電源ON/設定」ボタンを押す

設定した個人データ登録番号が点滅する5秒間点滅したあと、自動的に電源が切れ、データが保存される

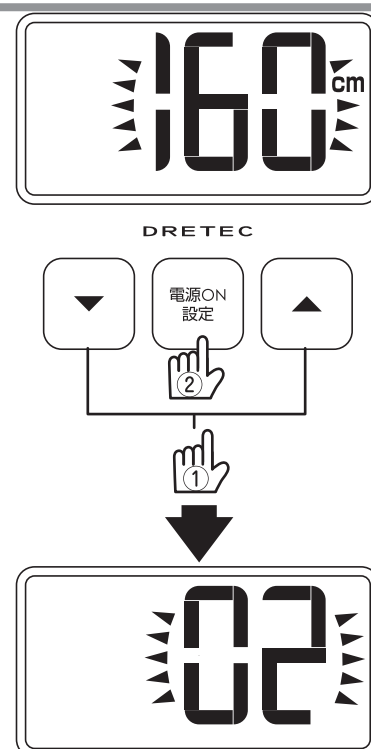

※ 個人データ保存番号が点滅している間に、2.～6.の操作を繰り返せば、別の人のデータの登録や保存済データの修正をすることができます。



## 1. 表示が消えていることを確認して 「電源ON/設定」ボタンを押す

[0.0kg]が表示される。



## 2. 個人データ登録番号画面を呼び出す

「▼」または「▲」ボタンを押す

個人データ登録番号画面[1-12]が表示され  
すぐに個人データ登録番号が点滅する

※ 約10秒間何もしないと自動的に電源が切れます。

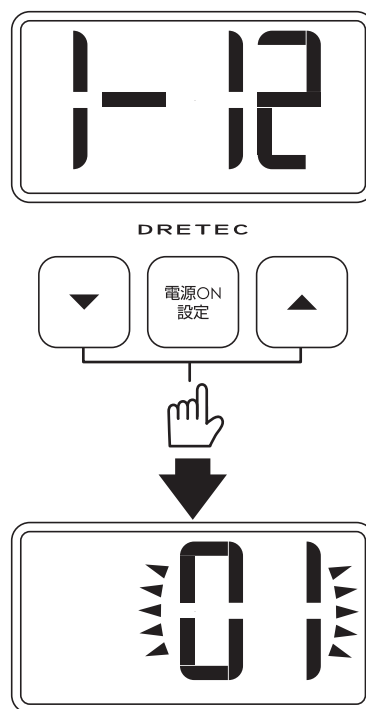

## 3. 個人データ保存番号を選択する

- ① 「▼」または「▲」ボタンを押して  
選択したい番号を表示させる
- ② 「電源ON/設定」ボタンを押す

個人データが順次表示された後、  
[0.0kg]が表示される

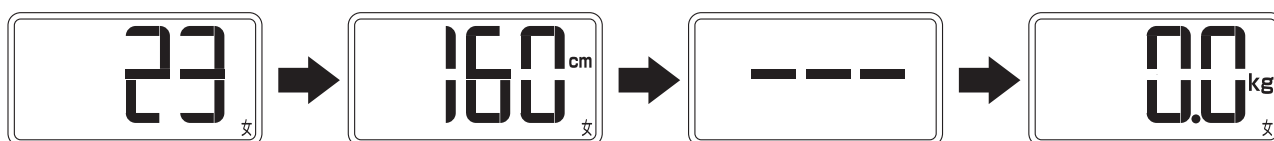
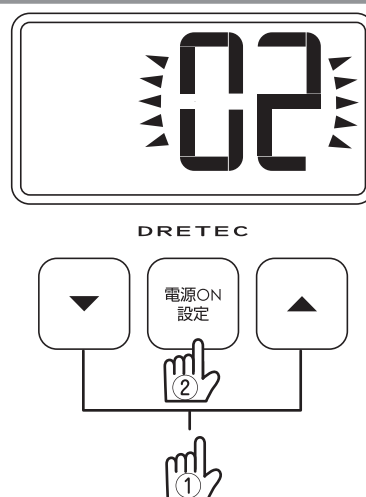

※ 2回目以降の使用の場合は、前回の測定した記録が表示されます。

### 4. 素足で、電極部に足の裏を合わせてしずかにのる ※ 下図参照

体重値が表示される  
数値が安定すると、自動的に脂肪テスト  
モードが開始される

- ※ 足の裏を電極部に密着させてください。
- ※ 転倒防止のため、しずかにのりおりしてください。
- ※ [0.0kg] が表示されてからのってください。

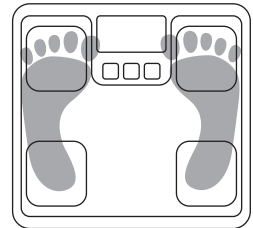

### 5. テストモード作動中はシンボルマークが点滅を繰り返し、点滅が終了した時点で判定結果が表示される



判定結果は、体重・体脂肪率の順で表示され、それを2回繰り返した後、自動的に電源が切れる。

- ※ シンボルマーク点滅が終了するまでは、たっままリラックスした状態で測定してください。点滅が終了する前に本製品からおりてしまった場合、測定値が「Err」となる場合があります。

## 前回測定の記録表示

本機は、前回測定時の判定を呼び出すことができます。

### 1. 表示が消えていることを確認して「電源ON/設定」ボタンを押す

[0.0kg]が表示される。



## 2. 個人データ登録番号画面を呼び出す

「▼」または「▲」ボタンを押す

個人データ登録番号画面[1-12]が表示され  
すぐに個人データ登録番号が点滅する

※ 約10秒間何もしないと自動的に電源が切れます。

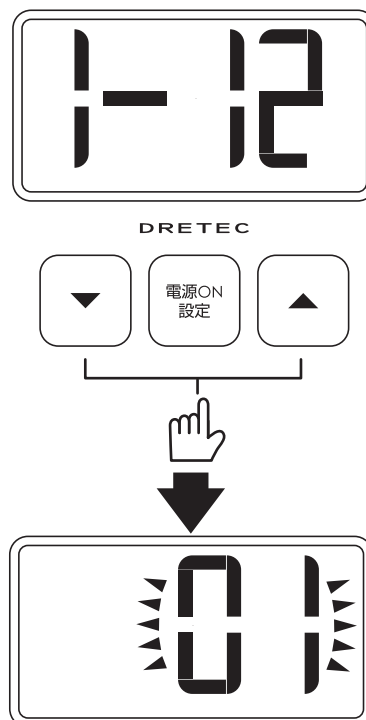

## 3. 個人データ登録番号を選択する

- ① 「▼」または「▲」ボタンを押して  
選択したい番号を表示させる
- ② 「電源ON/設定」ボタンを押す

前回測定時の個人データ判定が、順次  
表示された後、[0.0kg]が表示され、  
約20秒後に自動的に電源が切れる。

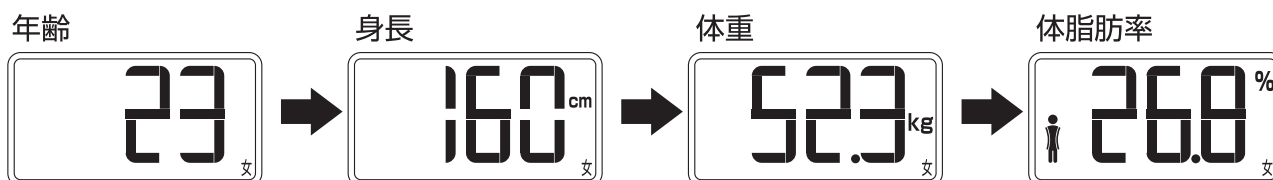
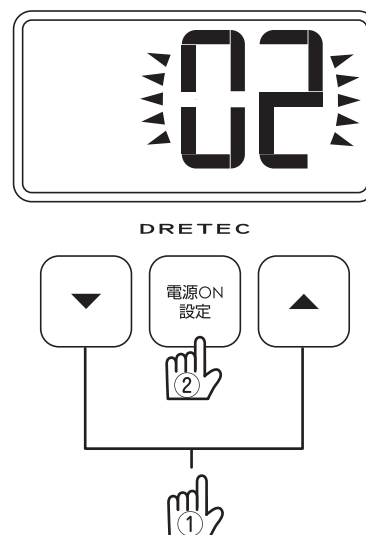

### 1. 表示が消えていることを確認して 「電源ON/設定」ボタンを押す

[0.0kg]が表示される

※ 約20秒間何もしないと自動的に電源が切れます。



### 2. 本機にしずかにのる

数字が安定して、測定が終わると  
体重値が2回点滅し、表示した後  
自動的に電源が切れる

※ [0.0kg]が表示されてからのってください。



### 電源が入らない

- 絶縁シートが取り除かれているか確認してください。
- 電池が入っているか確認してください。
- 電池が消耗している可能性があります。電池を新しいものに交換してください。

### エラー表示が出た

- 足の裏が電極部に密着していますか。
- 測定中はなるべく動かずに測定してください。
- 電極部にほこりや水分等が付着していませんか。
- 年齢、身長、性別を正しく入力しましたか。
- [0.0kg]が表示されてから、測定を開始してください。
- 測定結果が測定範囲外の場合もエラーが表示されます。
- 本取扱説明書の「正確な測定結果を得るには」(P5)もあわせてごらんください。

### 体重が測定できない

- 体重が136kgを超える場合は測定できません。
- 硬い安定した床の上に本機を設置してありますか。
- 電池が消耗している可能性があります。電池を新しいものに交換してください。
- 測定中はなるべく動かずに測定してください。

## 精度保証範囲

- 当製品は計量法で定められた技術基準に基づいて製造、検査しております。ご使用の場合は、はかられた体重に対し、下記の範囲で精度を保証いたします。

はかる重さ	精度
68kgまではかる場合	±0.2kg
68kgを越え100kgまではかる場合	±0.3kg
100kgを越え136kgまではかる場合	±0.6kg

- 当製品は家庭で使用されるために作られたものです。品物の売買取引や、公にその物の重さを証明する場合には使用しないでください。

# アフターサービスについて

修理やお取り扱いのご相談は、まず、お買い上げの販売店へお申し付けください。

## 製品の保証について

- この説明書には製品の保証書がついています。  
保証書は、お買い上げの販売店で「お買い上げ日」「販売店名」などの記入を受け、ご確認の上、内容をよくお読みいただき、大切に保管してください。

## 保証期間：お買い上げ日から本体1年間

- 保証書の記載内容により修理をいたしますが、保証期間中でも有料となる場合があります。
- 保証期間後の修理について  
お買い上げの販売店にご相談ください。修理によって使用できる場合は、ご希望により有料で修理させていただきます。

## 修理を依頼される時

- 「故障かな?と思ったら」を確認していただき、それでも異常のあるときは、ご使用を中止し、お買い上げの販売店に製品と保証書をご持参の上、修理をご依頼ください。なお、製品修理以外の責任はご容赦ください。

## 補修用性能部品について

- この製品の補修用性能部品（製品の機能を維持するために必要な部品）の最低保有期間は、製造打ち切り後6年です。

## アフターサービスについて

- ご不明な場合は、お買い上げの販売店または、株式会社ドリテックまでお問い合わせください。

フリーコール  
E - Mail

0120 - 875 - 019  
info@dretec.co.jp

受付時間：月曜日～金曜日（祝祭日および当社指定を除く）  
10:00～12:00, 13:00～16:00

# 仕 様

品 番	BS-213
電 源	単3形乾電池 × 4個（動作確認用電池付）
消費電流	3mA
電池寿命	約1年（1日4回はかった場合）
本体寸法	幅 273 × 奥行 258 × 高さ 33 mm
本体重量	約755g
計量範囲	3～136kg
表示単位	3～100kg：100g 100～136kg：200g

体脂肪率表示範囲	5.0～65.0%
体脂肪表示単位	0.1%
性 別	男性, 女性
年 齢	10～99歳
身 長	100～220cm

# 保証書

型 名	BS-213		
保証期間	対 象 部 品	お買い上げ日より	保証の条件
	本 体	1 年	持込修理
お買い上げ日	年 月 日		
お 客 様	お名前		
	ご住所 お電話		
販 売 店	販売店名		
	ご住所 お電話		

本書は、お買い上げの日から上記保証期間中に故障が発生した場合に、次の記載内容で無料修理を行うことをお約束するものです。

●保証書の記入欄が空欄のままですと、本書は有効とはなりませんので、記入のない場合は直ちにお買い上げの販売店にお申し出ください。

〈無料修理規定〉

- 取扱説明書などの注意書に従った正常なご使用状態で、保証期間中に故障した場合には無料修理をさせていただきます。
- ご転居の場合の修理ご依頼先などは、お買い上げの販売店、または株式会社ドリテックへご連絡してください。
- ご贈答などで本書に記入の販売店で無料修理をお受けになれない場合は、株式会社ドリテックへご連絡してください。
- 保証期間中でも次のような場合には原則として、有料とさせていただきます。
  - ご使用上の誤りまたは不当な修理、改造による故障および損傷。
  - お買い上げ後の転倒、使用場所の移動、輸送、落下などによる故障および損傷。
  - 火災、地震、落雷、水害、その他天災地変、およびガス害、公害や異常電圧その他の外部要因による故障および損傷。
  - 一般家庭以外（例えば業務用の長時間使用）に使用された場合の故障および損傷。
  - 車両、船舶などに搭載された場合に生ずる故障および損傷。
  - 本書のご提示がない場合。
  - 本書にお買い上げ年月日、お客様名、販売店名の記入のない場合、あるいは字句を書き換えられた場合。
- 電池は保証対象外です。
- 本書は日本国内においてのみ有効です。(This warranty is valid only in Japan.)

修理メモ

※お客様にご記入いただいた保証書の控えは、保証期間内のサービス活動及びその後の安全点検活動のために記載内容を利用させて頂く場合がございますので、ご了承ください。また法令の定めのある場合を除き、事前の同意をいただくことなく、上記の目的以外に使用しません。

※この保証書は、本書に明示した期間、条件のもとにおいて無料修理をお約束するものです。従ってこの保証書によって、お客様の法律上の権利を制限するものではありませんので、保証期間経過後の修理についてご不明な場合は、お買い上げの販売店、または株式会社ドリテックにお問い合わせください。

※保証期間経過後の修理についてはお買い上げの販売店にご相談ください。